

siegmund

HEGESZTŐASZTALOK ÉS RÖGZÍTŐ RENDSZEREK

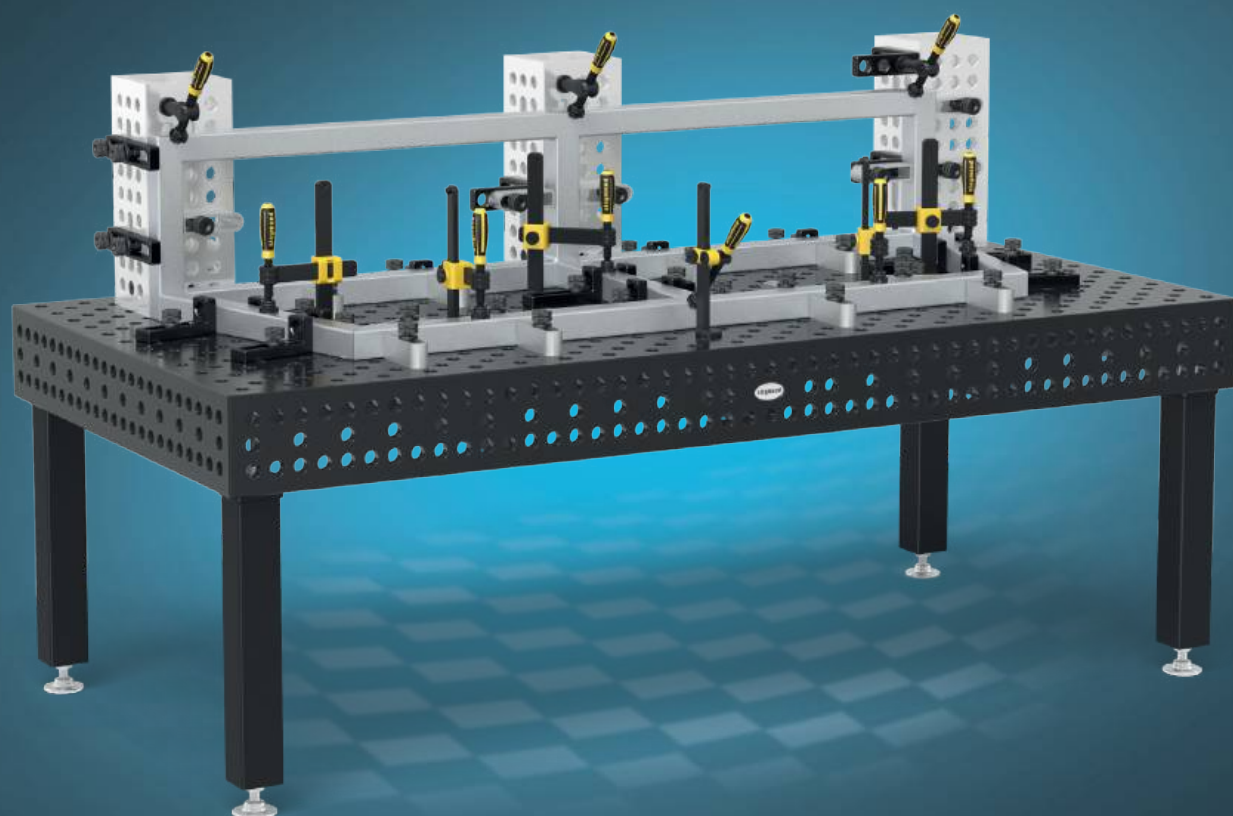

**Jubileumi ajánlat:
Hegesztőasztalok Extreme 8.7
tartalmazza a kiegészítőket**

7.688 €

lásd oldal 66



**Lézerhegesztő cella tartalmazza
Siegmund Munkaasztalt**

9.888 €

lásd oldal 2

Ikon index

Siegmund rendszerek

- 28 Rendszer 28**
Könnyű és nehéz szerkezetek
- 22 Rendszer 22**
Mérsékelt konstrukciók
- 16 Rendszer 16**
Filigrán konstrukciók

Anyagok

- AL-TI Aluminium-titánium**
könnyű és nagy szilárdságú anyag, a nitridált öntött acél keménysége nem érhető el
- AL Alumínium**
rozsdamentes acél feldolgozásához
- PA Poliamid**
rozsdamentes acél és alumínium megmunkálásához a felületi sérülések elkerülése érdekében
- E Rozsdamentes acél**
karcálló felületekhez (rozsd megelőzése)
- X8.7 Edzett szerszámacél X.8.7**
- X8.8 Edzett szerszámacél X.8.8**
- 750 Magas minőségű acél S355J2+N**

Anyag jellemzői

- Karcálló & Korrózióálló**
A felület viszonylag jó korrózióvédelmet biztosít száraz környezetben
- N Nitridálás**
javítja az ütésállóságot és véd a hegesztési fröccsenéstől
- BAR-bevonat (fekete rozsdamentes-bevonat)**
kismítja a felületet és fokozza a rozsd elleni védelmet
- B Kékkítés**
Korrózió elleni védelem

A termék jellemzői

- 100 Skála**
- Asztal oldallap**
- Hatszögű horony**
- Extra magas oldalfal**
- Hatszög foglalát**
- Külső hatszög**

Furatosztás

- Diagonális ráccsal**
- 25x25 mm / 50x50 mm / 100x100 mm rács**



1x 3636.LC

1x WS162010.L

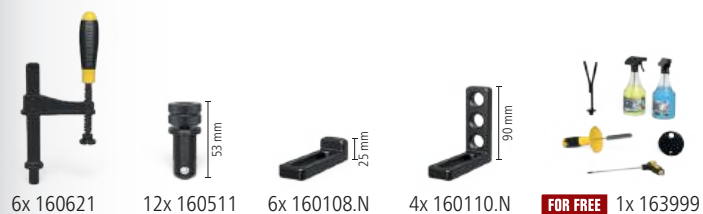

6x 160621

12x 160511

6x 160108.N

4x 160110.N

FOR FREE 1x 163999

siegmund



Címlap ajánlat

Siegmund Lézerhegesztő cella
3600x3600x2250 mm Munkaasztal
acéllemezrel 2000x1000 mm
tartalmazza Tartozékok

9.888 €

Ahelyett 10.468 €

4-3636.LC.Set

Az árak az összeszerelési, csomagolási és szállítási költséget nem tartalmazzák. Ezeket megtalálja egyedi ajánlatainkban.

Előny Siegmund workbench

A kézi lézerhegesztés megkezdésekor az első hegesztési kísérletek a munkaasztal károsodását okozhatják. A Siegmund workbench acéllemezrel gyorsan és költséghatékonyan cserélhető, így ideális munkaasztalot biztosít a kézi lézerhegesztéshez.

Felár

Siegmund Munkaasztal
Állítható magasságú

128 €

4-3636.LC.Set.1

Jubileumi ajánlat: Hegesztőasztalok Extreme 8.7 tartalmazza a kiegészítőket

További részletek az ajánlatról: lásd oldal 66

7.688 €

Ahelyett 10.230 €

4-280030.XD7D.JA



Termék áttekintés

SYSTEM	i	28	22	16		SYSTEM	28	22	16	
Siegmund hegesztőasztalok Tökéletes munkaalap	014	058	126	170		Végállítók Sokoldalú rögzítési lehetőségek	090	148	218	
Hatszögű hornyú asztal A kombinált hegesztő és hornyos asztalok előnyei	068					Derékszögek Három dimenzióban működik	092	150	220	
Villástargonca Könnyen emelje fel a legnehezebb terheket	070	132	180			Alumínium profilok Könnyű szorítószerszámok	098	152	224	
Forgó asztal-állítható magasságú Gyors és egyszerű az ideális munkamagassághoz	074	134	182			Csavarok Rögzítés és összekötés	100	154	226	
Mobil asztalelemő Ergonomikus és hátkímélő munkavégzés	075	135	183			Szorítók & Tartozékok Munkadarabok rögzítése	104	156	230	
NEW Siegmund Munkaasztal Forradalmi munkaasztal	032		184			Prizmák & Támasztók Szilárd tartófelületek	108	158	232	
Siegmund Workstation A műhelyek mindenese	040	076	136	200		Tartozékok Praktikus megoldások a mindennapi munkához	112	160	234	
Oktagonális asztalok Hegesztőasztalok manipulátorokhoz	082	140	206			Sub Table Box Zárható tárolóhely	114	162	236	
Siegmund Hegesztő Cella Kezdje el az automatizálást	048		208			Asztali satuk A munkadarabok biztonságos rögzítése	116	164	238	
Lézerhegesztő cella Hatékony és biztonságos kézi lézerhegesztés	046		250			Asztali prés Előfeszítés és egyengetés	118	166	240	
Nullapontos szorítórendszer Egyszerűen és rugalmasan cserélje ki a hegesztőberendezéseket	054	084	142	212		Mágneses rögzítéstechnológia Befogás zavaró kontúrok nélkül	244			
NEW Rögzítő rendszer sablonokkal ellátott szériagyártású eszközökhöz	052	086	144	214		Kapcsolódó elemek Rendszerek közötti megoldások	244			
Sín rendszer Standard kivitelű azonos nyomtáv minden asztalméretre	044	120				Tapadásmentesítő Tisztítás és karbantartás	248			
						Pozicionáló Könnyű pozicionálás	252			

Tárgymutató

clickable
TABLE OF CONTENT



NEW ÚJÍTÁSOK ÉS TERMÉKJELLEMZŐK A SIEGMUNDNÁL

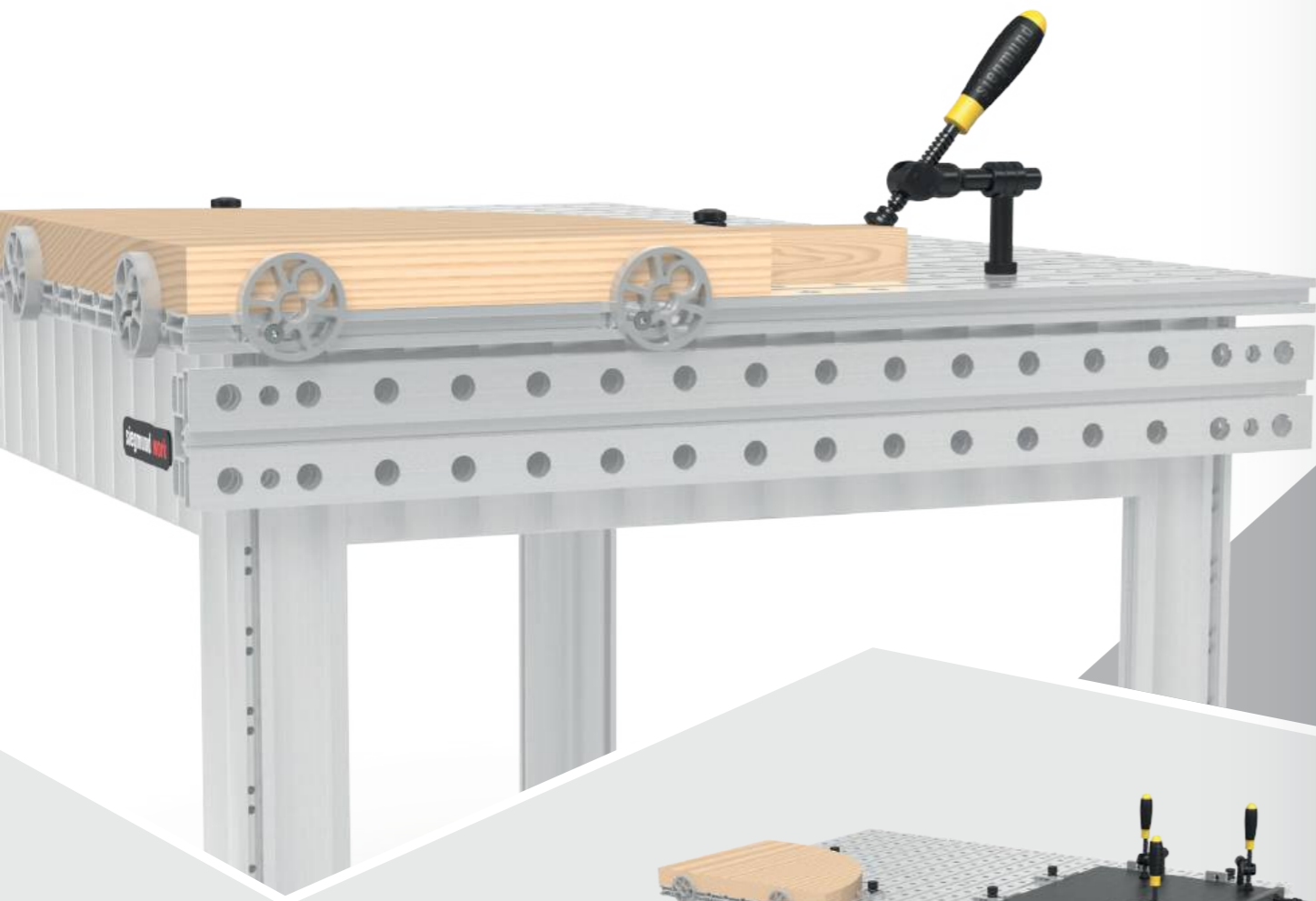

Új tartozékok a Siegmund workbench-hez

Kibővítettük munkaasztal választékunkat további csavarokkal, ütőzőkkel, derékszögekkel és csavarokkal. Egy másik újdonság az utólag felszerelhető oldalsó panel.



[www.siegmond.com/
F-workbench](http://www.siegmond.com/F-workbench)



192

Hatékony és biztonságos kézi lézerhegesztés

A kézi lézerhegesztés gyorsan a hegesztési technológia fontos részévé vált. A kézi lézerhegesztés fokozott biztonsági követelményeinek teljesítése érdekében a Siegmund kifejlesztett egy megfelelő cellát. A lézeres hegesztőcellát a Siegmund workbench-hel együtt ajánljuk.



Jubileumi ajánlatok:

- 16 Hegesztőasztalok Extreme 8.7 PLUS – Oldal 178
- 16 Lézerhegesztő cella tartalmazza Munkaasztal – Oldal 2
- 16 Siegmund Munkaasztal – Oldal 194
- 28 Hegesztőasztalok Extreme 8.7 – Oldal 66
- 28 Emelő platform – Oldal 72



[www.siegmond.com/
F-laser-cell](http://www.siegmond.com/F-laser-cell)



[www.siegmond.com/
F-clampingsystem](http://www.siegmond.com/F-clampingsystem)



Kis helyigény, nagy hatás

A szorítókarokat a rugalmas befogási tartomány jellemzi, amely lehetővé teszi a különböző méretű munkadarabok egyszerű és biztonságos rögzítését. Síkszerkezetek rögzítésére is alkalmasak. Kis interferencia-kontúruknak köszönhetően ideális munkakörülményeket teremtenek, különösen az automatizálásban és robotok használatakor.



216

HEGESZTŐASZTALOK A VILÁGELSŐ GYÁRTÓTÓL

Egy sikertörténet Oberottmarshausen-ből

Több mint 30 évvel ezelőtt Bernd Siegmund cégcsoportot hozott létre, amely ma már világszerte aktív az állandó innovációk és termékfejlesztések révén. Tulajdonos által irányított családi vállalkozásként és a hegesztőasztalok terén a világ első számú vállalataként Európa-szerte öt telephellyel és több mint 60 országban működő értékesítési hálózattal rendelkezik világszerte.

Termékeink a maximális funkcionalitást és az exkluzív dizájnt képviselik, és szinte minden iparágban használatosak. A gép-, üzem-, fém- és járműgyártás mellett különösen népszerűek a prototípusgyártásban és a sorozatgyártásban robotcsatlakozással és anélkül. A hegesztő- és szorítóasztal-rendszerek egy jól átgondolt és rugalmas moduláris rendszeren alapulnak. Tartozékaink széles választékával kombinálva minden kihívásra egyszerű és időtakarékos megoldást kínálunk.

Ügyfeleink lelkesedése új fejlesztésekre és innovatív megoldási koncepciókra ösztönöz bennünket. Célunk, hogy ragaszkodjunk ehhez a vízióhoz, és folyamatosan fejlesszük magunkat és termékeinket. Ezt munkatársaink segítségével tudjuk megtenni, akik nap mint nap szívvel, lélekkel és energiával elkötelezettek a cég iránt.

Innovatív erővel, elszántsággal és vízióink következetes követésével nemcsak megőrizni akarjuk sikerünket és világszerte vezető szerepünket, hanem tovább kívánjuk bővíteni azt.

A hegesztőasztal és tartozékgyártás legfontosabb helyszínei

A Siegmund Csoport körülbelül 75000 négyzetméternyi iroda-, gyártó- és raktárterülettel rendelkezik, összesen 160000 négyzetméternyi területen.



Deggingen (D)

Hegesztőasztalok, öntvények és alumínium profilok mechanikus gyártása.



Skawina (PL)

Hegesztett alkatrészek, hegesztőasztalok gyártása.



Lublin (PL)

Hegesztőasztalok és tartozékok gyártása.



A Siegmund hegesztőasztalok 25 éves fennállását ünnepeljük

A Siegmund hegesztőasztalok 25 éve kiemelkedő minőséget és precizitást képviselnek a hegesztőiparban. Önnel együtt ünnepeljük az innováció és a történelem negyedszázados évfordulóját. Várja a kiválasztott évfordulós ajánlatokat ebben a katalógusban.

Oberottmarshausen (D)

kb. 2000-5000 hegesztő és szorító asztal és kb. 18000 négyzetméteres csarnokterületen 1 millió tartozékot, szerszámot tárolnak

MIÉRT SIEGMUND?

Takarítson meg időt és pénzt a Siegmund hegesztőasztallal

Válasszon egy Siegmund asztalt, és takarítson meg pénzt. Hegesztőasztalaink csúcsmínőségének köszönhetően olyan szerszámot kap, amellyel sokkal pontosabban és alacsonyabb hibaarányal dolgozhat. A moduláris rendszer segítségével nagyon rövid időn belül kombinálhat hegesztőasztalokat, U-alakú derékszögeket, ütőköveket stb., és számtalan eszközt állíthat elő belőlük. Ez csökkenti a beállítási időt, valamint helyet és költségeket takarít meg.

Ezért Siegmund:

- ✔ Több mint 100000 használat világszerte
- ✔ magasfokú vevői elégedettség
- ✔ 100%-os ismételhetőség
- ✔ alacsony beállítási idő / időmegtakarítás
- ✔ Nincs hegesztési torzulás
- ✔ Jelentősen kevesebb utómunka
- ✔ Nagyon ellenálló
- ✔ Gyors reakciók a változásra
- ✔ Ugyanaz az alapja minden projektnek

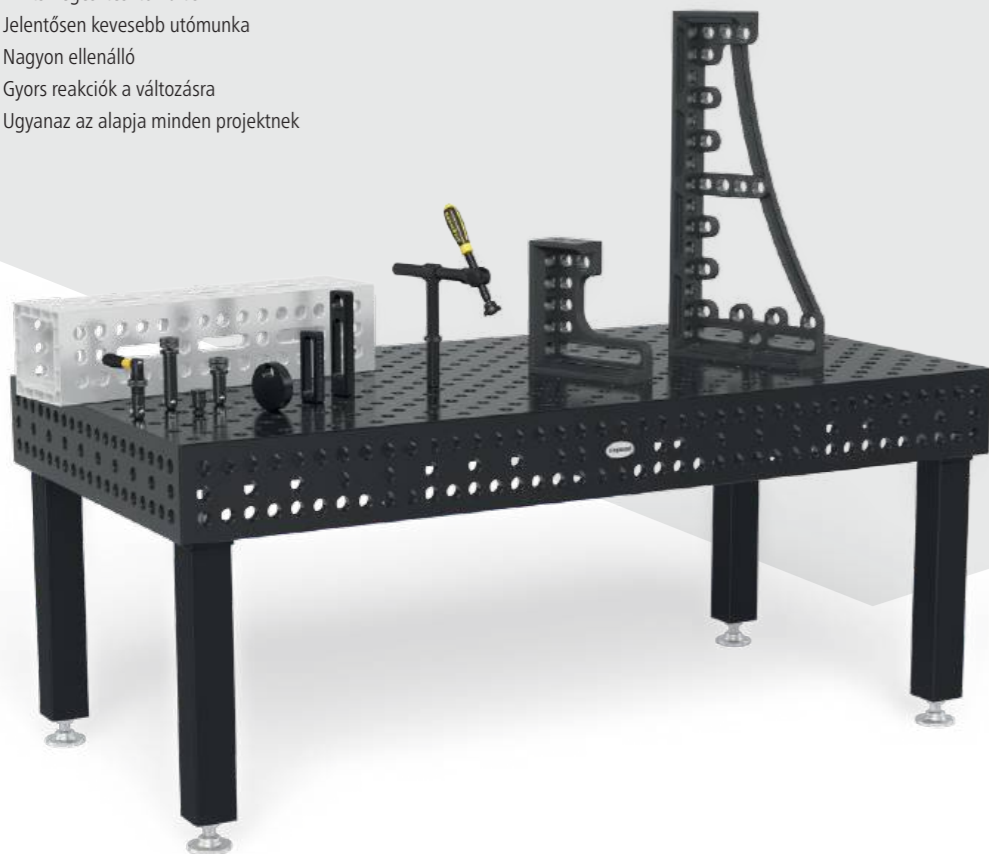

Válasszon a különféle asztalvariációk közül

Hegesztő- és szorítóasztalaink három méretben kaphatók: System 16 (furat átmérője 16 mm), System 22 (furat átmérője 22 mm) és System 28 (furat átmérője 28 mm). Ezen alapváltozatok alapján rengeteg anyag, méret, rács típus és asztallábak közül választhat. Minden alkalmazáshoz megfelelő munkaanyagot kínálunk.

A világpiac vezető szerepének alapja a kiválasztott kereskedelmi partnerekkel való szoros együttműködés.*

Minden nap segítünk kisiparos és gépipari vállalkozásoknak Siegmund hegesztőasztalokkal több mint 60 országban.

Egyiptom	Finnország	Lettország	Fülöp-szigetek	Tajvan
Algéria	Franciaország	Liechtenstein	Lengyelország	Thaiföld
Argentína	Görögország	Litvánia	Portugália	Csehország
Ausztrália	Egyesült Királyság	Luxemburg	(Oroszország)**	Tunézia
Belgium	India	Malajzia	Svédország	Törökország
Bosznia Hercegovina	Indonézia	Marokkó	Svájc	Ukrajna
Brazília	Izrael	Mexikó	Szerbia	Magyarország
Bulgária	Olaszország	Új Zéland	Szingapúr	Uruguay
Chile	Japán	Hollandia	Szlovákia	USA
Kína	Kanada	Norvégia	Szlovénia	Egyesült Arab Emírségek
Dánia	Kazahsztán	Ausztria	Spanyolország	Vietnam
Németország	Kolumbia	Pakisztán	Dél-Afrika	(Fehéroroszország)**
Észtország	Horvátország	Peru	Dél-Korea	

*Világpiacvezető a hegesztőasztalok területén
**Jelenleg nem áll rendelkezésre



EGÉSZ VILÁGBAN SZÁLLÍTUNK

Világméretű értékesítési hálózatunknak köszönhetően az Ön területén is van egy képzett kapcsolattartó, aki Önnel együtt – és személyes konzultáció keretében – személyre szabott megoldásokat dolgoz ki az Ön nyelvén. Különböző média kiadványaink ma már több mint 36 nyelven elérhetők.



KITÜNTETÉST KAPTUNK

Maximális funkcionalitás és kiváló dizájn

Az összes díj, amelyet a múltban a nemzetközi formatervezési versenyeken kaptunk, elismerés és ösztönzés egyidejűleg arra, hogy lelkesedéssel folytatjuk ezt a kreatív és innovatív utat. Meghívjuk Önt, hogy csatlakozzon hozzánk!



reddot winner 2024

WS161208
Siegmund Munkaasztal

Cégünk

Több díjban is részesültünk mint nagy innovációs erővel és erőteljes növekedéssel rendelkező középvállalat.

BAYERN'S
BEST 50
PREISTRÄGER 2019



Legújabb díjak

Nagy örömünkre szolgál, hogy termékeink 2012 óta rendszeresen elnyerték a nemzetközi díjak szakmai elismerését. Itt gyűjtöttük össze Önnek a legfrissebb díjakat.



reddot winner 2023
industrial design

160130.SE.RC1
Hegesztő Cella 2400
Black Edition



DM804024.XD7
Forgó asztal-állítható
magasságú



280604
Csőbilincs
univerzális

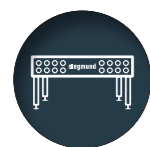

Siegmund

Világpiaci vezetőként a hegesztőasztalok területén, több mint 60 országban működő kereskedői hálózattal asztalainkat 100 000 alkalommal használják.



Minőség

A Siegmund a termékinnovációt, a kiváló minőségű anyagokat és a pontos feldolgozást jelenti. Hatalmas fejlesztő csapatunk ügyfeleinkkel együtt dolgozik termékeink folyamatos továbbfejlesztésén.



Tárolási
kapacitás

Törekvésünk: Azonnali elérhetőség. Ezért mindig van raktáron 2000-5000 hegesztő- és szorítóasztal és körülbelül egymillió tartozék az 18000 négyzetméteres csarnokunkban.



Felületen edzett
tartozékok

A plazmanitridálásunk egyedülálló felületkezelés, amely jobban megvédi tartozékainkat a rozsdától, a karcolásoktól és a hegesztési fröccsenéstől.



Legkeményebb
hegesztőasztalok

Az Extreme asztalok rendkívüli keménységét a speciálisan kifejlesztett ötvözetek és az ezt követő plazmanitridálás és BAR bevonattal érikjük el. A felület simasága több éves használat után is megmarad.



Innovatív
moduláris rendszer

Moduláris, kompatibilis, egyedi: munkapadok, hegesztőasztalok és szorítórendszerek az Ön igényei szerint.

ERŐS PARTNER A SPORTBAN



BASKETBALL

Német Kosárlabda Liga (BBL)



WE
BALL
TOGETHER

SIEGMUND & FC BAYERN KOSÁRLABDA

Az FC Bayern München a német profi sport legnagyobb márkája, és világszerte ismert. Siegmund az FC Bayern kosárlabdacsapat főszponzora. A klub éppoly ambíciós és címre éhes ebben a látványos sportágban, mint a futballban. 2014 óta 7 országos címet ünnepeltek. A partnerség első évei is sikeresek voltak: a müncheni csapat 2023-ban, majd 2024-ben is megnyerte a Német Kosárlabda Kupát a Siegmund logóval a mellkasán. Az FC Bayern kosarasai nemzetközi szinten is feltűnést keltettek. Három FCBB-játékos segítette a német válogatottnak szenzációsan megnyerni a 2023-as világbajnokságot. Az FC Bayern Basketball a Siegmund nevet viseli szerte a világon, és segít a márkának még nagyobb jelentőséget tulajdonítani itthon és külföldön.



Német Jégkorong Liga (DEL)

A JÉGKORONG VARÁZSA

SIEGMUND ÉS AZ AUGSBURGI PÁRDUKOK

A "Párducok" Németország egyik legrégebbi és leghagyományosabb klubjában, az Augsburgi Eislauvereinben (AEV) jégkorongoz. A versenysportot 1878 óta űzték ott a jégen. Ma a klub modern stadionjáról, lelkes szurkolóiról és remek hangulatáról a hazai meccseken ismert. Siegmund a "Párducok" reklámpartnere, és támogatja a professzionális jégkorongot Augsburgban.



Német Labdarúgó Liga

FOCI LÁZ

SIEGMUND & FC AUGSBURG

A labdarúgás sok német kedvenc sportja, az FC Augsburg pedig a város és a régió legnagyobb sportága. A klub 2011 óta folyamatosan a Bundesligában, a legmagasabb nemzeti osztályban játszik. Siegmund nagyon kötődik az FCA-hoz, és nem csak azért, mert a cég központja csak néhány percre van a stadiontól. Nagy hatékonyság, kitartás és bátorság, hogy a saját útjukat járják, mindkettőt jellemzik. 2018 óta a Siegmund logó látható a labdarúgók mezeinek ujjain.



KIS VAGY NAGY ALKATRÉSZEKET KELL HEGESZTENI?

Hegesztőasztalainkkal gyorsan és pontosan végezheti el feladatait.

A hegesztőasztalaink furatainak köszönhetően rendkívül rugalmas és sokoldalú szorítófelület jön létre. Ez lehetőséget ad arra, hogy gyorsan és egyszerűen készítsen sokféle konstrukciót derékszögek, végállítók és szorítók segítségével. Hegesztőasztalaink kiváló precizitása lehetővé teszi az alkatrészek pontos pozicionálását, és így nagyon jó ismételtelhetőséget érhet el. Minden alkalmazáshoz kínálunk egy tökéletesen összehangolt moduláris rendszert, amellyel kényelmesen és hatékonyan dolgozhat.

- ✓ moduláris rendszer mindenkinek
- ✓ alkatrészek pontos rögzítése
- ✓ kényelmes és hatékony munkavégzés
- ✓ időmegtakarítás az egyszerű kezelésnek köszönhetően



Inspiráló rugalmasság

A Siegmund hegesztőasztallal minden méretű feladathoz jól felszerelt. Mindegy, hogy egyedi gyártásról, sorozatgyártásról vagy egyedi gyártásról van szó, mindenki számára összehangolt és moduláris rendszert kínálunk a legjobb minőségben és maximális rugalmassággal.



Korlátlan lehetőségek

Sínrendszereinkkel, platformrendszereinkkel vagy manipulátorainkkal egyetlen projekt sem túl nagy az Ön számára. A hidak és hullámvasút építéstől a buszgyártásig és még sok minden másig szívesen dolgozunk Önnel, hogy egyedi megoldásokat dolgozzunk ki az Ön egyéni igényeinek és kihívásainak megfelelően.

Maximális szabadság

Moduláris rendszerünknek köszönhetően Siegmund asztalai könnyedén növekednek az Ön feladataival és követelményeivel. Bővítsé munkafelületét minden dimenzióban, pl. U-alakú derékszögekkel vagy alumíniumprofilokkal ellátott asztalok összekötésével.

VÁLASSZA KI RENDSZERÉT

Siegmund moduláris rendszerünk három különböző furatméreten alapul. A furat mérete határozza meg a rendszert. Minden számszámalkatrész és készlet egy rendszeren belül az összes asztalsorozaton használható. Ha több rendszeren szeretne dolgozni, akkor az összekötő és adaptációs elemek széles választékát is kínáljuk.



Könnyű és nehéz szerkezetek

Legnagyobb rendszerünk ideális könnyű és nehéz munkadarabokhoz, nagy rugalmasságának és merevségének köszönhetően. A tömör befogóeszközök a nagyméretű alkatrészeket is formában tartják, és megakadályozzák az egyes szerelvények hegesztése során bekövetkező torzulást.

Ajánlott terhelés 6000 kg-ig*
max. 2000 kg lábonként terhelés
max. 3000 kg lábonkénti terhelés PLUS asztaloknál

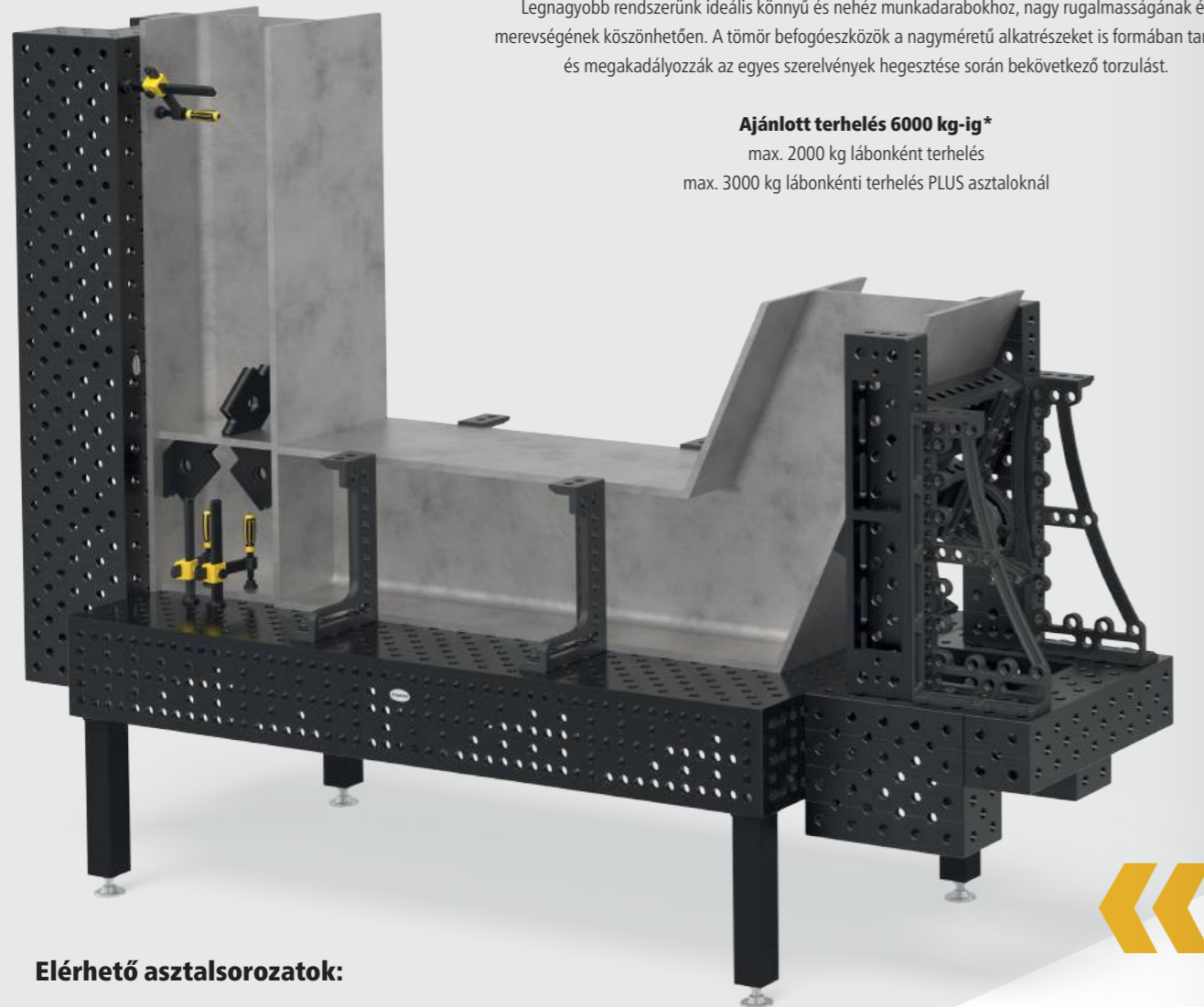

Elérhető asztalsorozatok:

Basic (X8,7) Basic (750)
Professional (750)
Extreme (X8,7) Extreme (X8,8) PLUS

Furatosztás:



www.siegmund.com/
F-tables

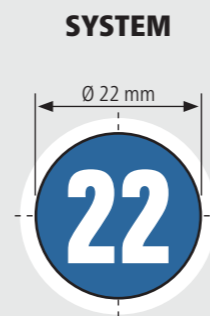

Mérsékelt konstrukciók

A System 22-t filigrán és közepesen nehéz hegesztett szerkezetekhez ajánljuk. Mindenkinek, aki nem tud dönteni.

Ajánlott terhelés 3000 kg-ig*
max. 1500 kg lábonként terhelés



Elérhető asztalsorozatok:

Professional (750)
Extreme (X8,7) Extreme (X8,7) PLUS

Furatosztás:

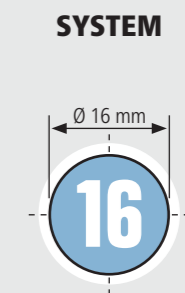

Filigrán konstrukciók

A mi System 16-os rendszerünk a megfelelő döntés filigrán szerkezetekhez, például korlátokhoz vagy vázszerkezetekhez.

Ajánlott terhelés 2000 kg-ig*
max. 1000 kg lábonként terhelés



Elérhető asztalsorozatok:

Basic
Professional (750)
Extreme (X8,7) Extreme (X8,7) PLUS

Furatosztás:



EGYEDI HEGESZTŐÁSZTALOK A SIEGMUNDTÓL

Világszerte 100000-szer bizonyított

Hegesztő- és szorítóasztalainkat a legmagasabb minőség, rugalmasság és precizitás jellemzi. Asztalaink nemcsak hegesztési munkákat lehet végezni, hanem többféle rögzítési és szerelési munkákat is olyan anyagokkal, mint a fa és a műanyag. Sok fejlesztési munkát fektettünk be hegesztőasztalainkba, hogy ma rendkívül hatékony munkaállapot kínálhassunk Önnek.

- ✓ hosszú élettartam
- ✓ unique materials
- ✓ nagy terhelések
- ✓ nagy precizitás és pontos rögzítés
- ✓ minden feladathoz ugyanaz az alap
- ✓ magasfokú vevői elégedettség

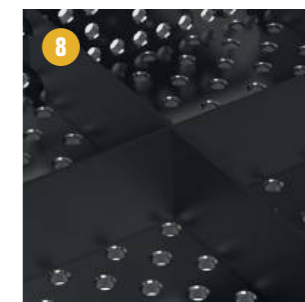
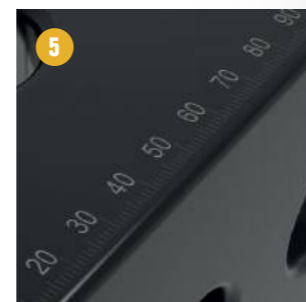
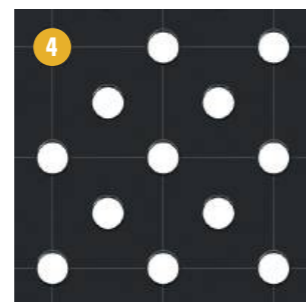
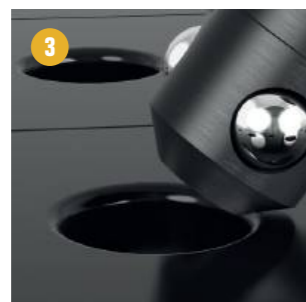
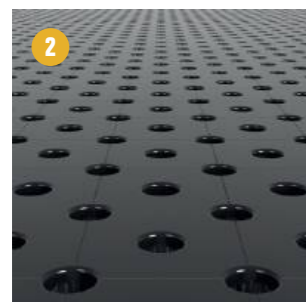

1 Egyedi, általunk kifejlesztett anyagok

Az alapanyag fejlesztésünk már több díjat is nyert.

- nagy alapkeménység
- javult a nitridálási eredmények
- javított méretstabilitás

2 Felület

- precízen mart felület
- csökkentett karbantartási ráfordítások és jobb korrózióvédelem a plazmanitridálás révén

3 Lekerekített rendszerfuratok

- ezáltal a csavarok és egyéb szerszámok illesztése könnyebb
- furat szélein még kevesebb hegesztési reze tapad meg
- kevesebb sérülés a rendszerfuratok élénél

4 Rácsvonalak

- folyamatos vonalak a jobb tájolás érdekében 50 mm-es (16-os rendszer) vagy 100 mm-es (22-es és 28-as rendszer) távolságban
- pontos rögzítést tesz lehetővé

5 Skála

- méretezés mind a négy oldalon
- időt takarít meg a rögzítés és a beállítás során

6 Kidolgozott sugarak

- lekerekített élek és sarkok
- csökkenti a sérülés kockázatát
- óvja az alkatrészeket és tartozékokat a sérülésektől

7 Asztal oldallap

- további szorítófelület
- asztalok meghosszabbításához és összekötéséhez

8 Bordázat

- az asztallap optimális stabilitása és merevsége érdekében
- minden rendszerű asztalhoz és mérethez

9 Stabil asztallábak

- optimális nyomáeloszlás
- a nagy szilárdság biztosítja az asztal felületének pontosságát
- különböző változatok állnak rendelkezésre

EGYSZERŰ DÖNTÉS AZ ASZTALOK KIVÁLASZTÁSA

Asztalainkkal minden kihíváshoz és minden igényhez megfelelő munkaalatot biztosítunk. Válasszon három különböző anyag közül.



www.siegmund.com/
F-hardness



Professional 750

- Magas minőségű acél S355J2+N
- plazma nitridált és BAR bevonatú
- Normál változat normál furatosztással,
- 22-es és 28-as rendszer diagonális furatosztással, mint speciális változat
- Asztal oldallap két sor furattal



Extreme 8.7

- Edzett szerszámacél X8.7
- plazma nitridált és BAR bevonatú
- lényegesen nagyobb alapkeménység
- a legnagyobb pontosság használat után is
- for demanding work
- 16-os rendszer normál furatosztással, 22-es és 28-as rendszer diagonális furatosztással
- Asztal oldallap acélből S355J2+N
- 16-os és 28-as rendszer további furatsorral az asztal oldalán



Basic 750 / Basic 8.7

- kiváló minőségű acél S355J2+N vagy szerszámacél X8.7
- plazma nitridált és BAR bevonatú
- egyszerű munkához
- 16-os rendszer normál furatosztással, 22-es rendszer diagonális furatosztással
- nincs vagy lerövidített asztal oldalsó panel



Extreme 8.7 PLUS

- Edzett szerszámacél X8.7
- plazma nitridált és BAR bevonatú
- lényegesen nagyobb alapkeménység
- a legnagyobb pontosság használat után is
- különösen igényes munkákhoz.
- 16-os rendszer normál furatosztással, 22-es rendszer diagonális furatosztással
- Asztal oldallap acélből S355J2+N
- az asztallap fokozott merevsége az extra magas oldalpaneleknek és a bordázatnak köszönhetően



Extreme 8.8 PLUS

- Edzett szerszámacél X8.8
- plazma nitridált és BAR bevonatú
- rendkívül magas alapkeménység
- maximális ütészállóság
- a legnagyobb pontosság használat után is
- rendkívül igényes munkára
- 22-es rendszer diagonális furatosztással
- Asztal oldallap acélből S355J2+N
- az asztallap fokozott merevsége az extra magas oldalpaneleknek és a bordázatnak köszönhetően



ANYAGOK

Különböző anyagok összehasonításával és kiértékelésünkkel szeretnénk Önnek segíteni a megfelelő hegesztőasztal kiválasztásához.

	750 Acél S355J2+N (Plazmanitridálás nélkül)	750 Acél S355J2+N	X8.7 Szerszámacél X8.7	X8.8 Szerszámacél X8.8
Alap keménység	★★	★★	★★★★★★	★★★★★★
Felület keménysége	★★	★★★★★★	★★★★★★	★★★★★★
Ütésállóság	★★	★★★	★★★★★★	★★★★★★
Karcállóság	★★	★★★★	★★★★★★	★★★★★★
Hegesztési reve elleni védelem	★	★★★★★★	★★★★★★	★★★★★★
Korrózióállóság	★	★★★★★★	★★★★★★	★★★★★★
Terelés	★★★★	★★★★	★★★★★★	★★★★★★
Egyenletesség új állapotban	★★★★★★	★★★★★★	★★★★★★	★★★★★★
Egyenletesség fenntartása intenzív használat alatt	★	★★★	★★★★	★★★★
Élettartam magas használat	★★	★★★★	★★★★	★★★★

Alap keménység

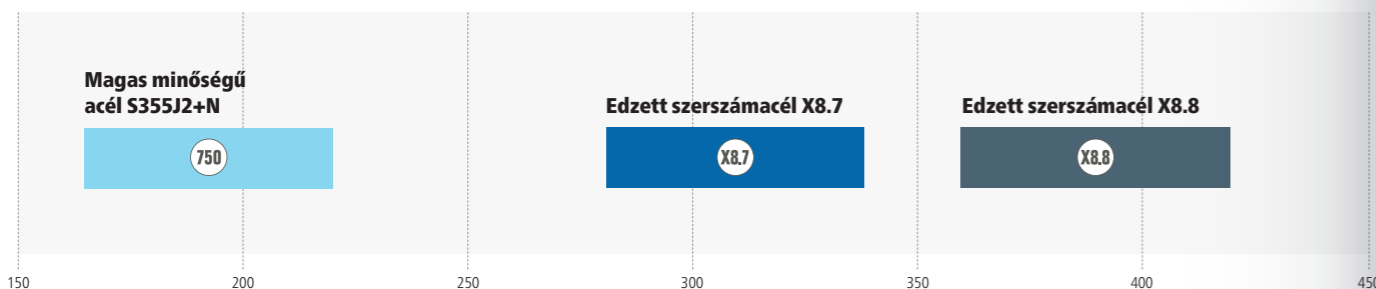

Felület keménysége

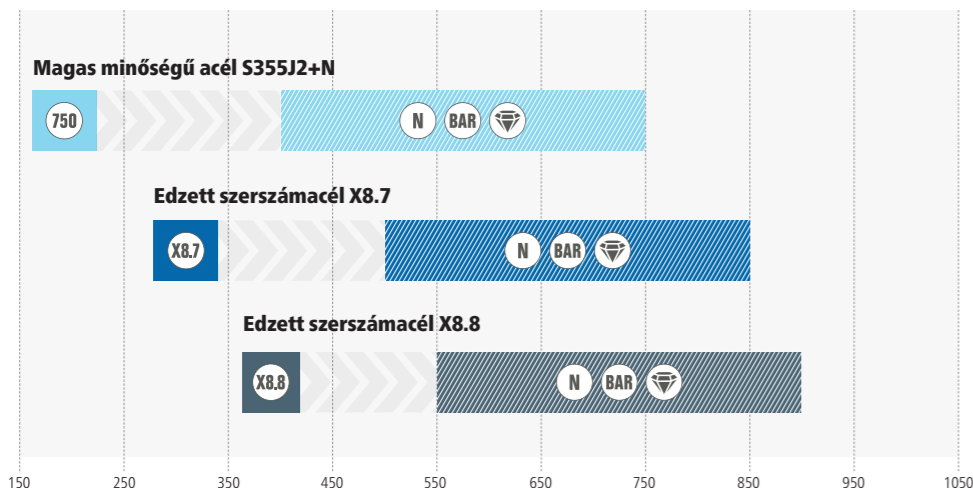

A nagy alapkeménység kulcsfontosságú a nagy ütésállóság és a hegesztőasztal hosszú élettartama szempontjából. Az ezt követő plazmanitridálás és BAR bevonat olyan felületi finomítást eredményez, amely megkeményedik az anyagot, és megvédi a karcolásoktól, korróziótól és hegesztési fröccsenéstől. Csak a nagy alapkeménység és a plazmanitridálás kombinációja eredményez kopásmentes és tartós felületet.

Hozzávetőleges érték Vickersben

PLAZMA NITRIDÁLÁS

Bizonyított felületkezelés

A Siegmund plazmanitridálása hegesztőasztalaink bevált felületkezelése. A termokémiai folyamat kopásmentesebb, korrózióállóbb és tartósabb felületeket eredményez. A hegesztési fröccsenés lényegesen kevésbé tapad a plazmanitridált asztalhoz, mint a plazmanitridálás nélküli hegesztőasztalokhoz. Ennek eredményeként a felület egyenletessége még évek múlva is jobban megmarad. Az élettartam jelentős növekedése és a hegesztőasztalok 20-30% körüli rugalmassága miatt a plazmanitridálás mindig megéri.

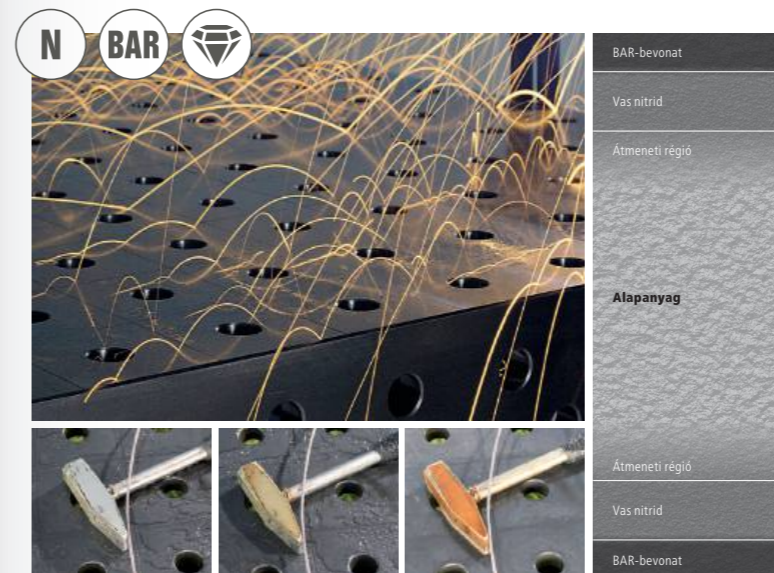

Mi az a plazmanitridálás?

A plazmanitridálás egy termokémiai diffúziós eljárás a felületi réteg keményítésére. A munkadarab vagy alkatrész felületi rétege nitrogénnel van dúsítva, amely kopás- és korrózióvédő réteget képez az alkatrész felületén és a felülethez közeli területen. A gyártási folyamat vákuumban, körülbelül 500 Celsius fokon zajlik. További gyártási lépésekkel egy szinte torzulásmentes terméket érünk el.

A plazmanitridálás az egyik legkörnyezetbarátabb edzési eljárás, mivel az edzéshez csak nitrogén, hidrogén és oxigén szükséges. Ezek a gázok a levegő fő alkotóelemei. A Siegmundnál a szükséges energiát kizárólag elektromosan biztosítják, a komponensek fűtésére egyébként a piacon szokásos fosszilis tüzelőanyagok helyett.

- ✓ Alacsony kopású és tartós felületek
- ✓ Karcálló
- ✓ Korrózióálló
- ✓ Lényegesen kisebb a hegesztési reve letapadása

BAR-bevonat

A Siegmund egyedi jellemzője a hegesztőasztalok és számos szerszámrész ezt követő BAR bevonata, amely plazmanitridálás után történik. A BAR bevonat (Black-Anti-Rust Coating) emellett kisimítja a felületet és növeli a rozsd elleni védelmet.

- ✓ Megerősített rozsd elleni védelem
- ✓ A felületek további simítása



www.siegmund.com/
F-plasma

HEGESZTŐASZTALAINK MŰKÖDÉS KÖZBEN: A KORLÁTÉPÍTÉSTŐL A HAJÓKIG

A világ legnagyobb hegesztőasztal-gyártójaként számos nemzetközi vásárló gazdag tapasztalatára támaszkodhatunk. Fedezzen fel több mint 200 gyakorlati példát közvetlenül ügyfeleink műhelyéből weboldalunkon, és használja ki hegesztőasztalaink sokoldalú alkalmazási lehetőségeit.



[www.siegmond.com/
F-practice](http://www.siegmond.com/F-practice)



Ipari és kézműves termékeink



Automatizálás



Gép és üzem gyártás



Acél és
fémszerkezet
gyártás



Járműgyártás



Hajógyártás



Repülőgép gyártás



Mezőgazdaság



Színpadtechnika

STAGECO Tildonk (BE)



Fém építőipar &
Színpadtechnika

A Stageco kivételes és látványos színpadi megoldások széles skáláját kínálja kültéri és beltéri használatra, minden méretben. A közösségi média influencer, Ben „The Steelhouse” a Stageco cégen belül dolgozik, és filmezi az egyedi projekteket. A zeneipar világsztárjainak és neves fesztiválokhoz szánt színpadok precizitást és rendkívüli teherbírást igényelnek, ami a Siegmund moduláris rendszernek köszönhetően gyorsan megvalósítható és precízen legyártható.



DOMAENIKUM

Leinefelde (DE)



Acél és fémszerkezet
gyártás

A Domaenikum a kreatív kivitelezést és az egyedi megoldásokat képviseli a belsőépítézet, valamint az üzlet- és vásáráépítés területén. A Domaenikum Siegmond termékeinkre támaszkodik, hogy pontosan megfeleljenek ügyfeleik speciális igényeinek. Ez lehetővé teszi az egyedi gyártású termékek hatékony és precíz gyártását.

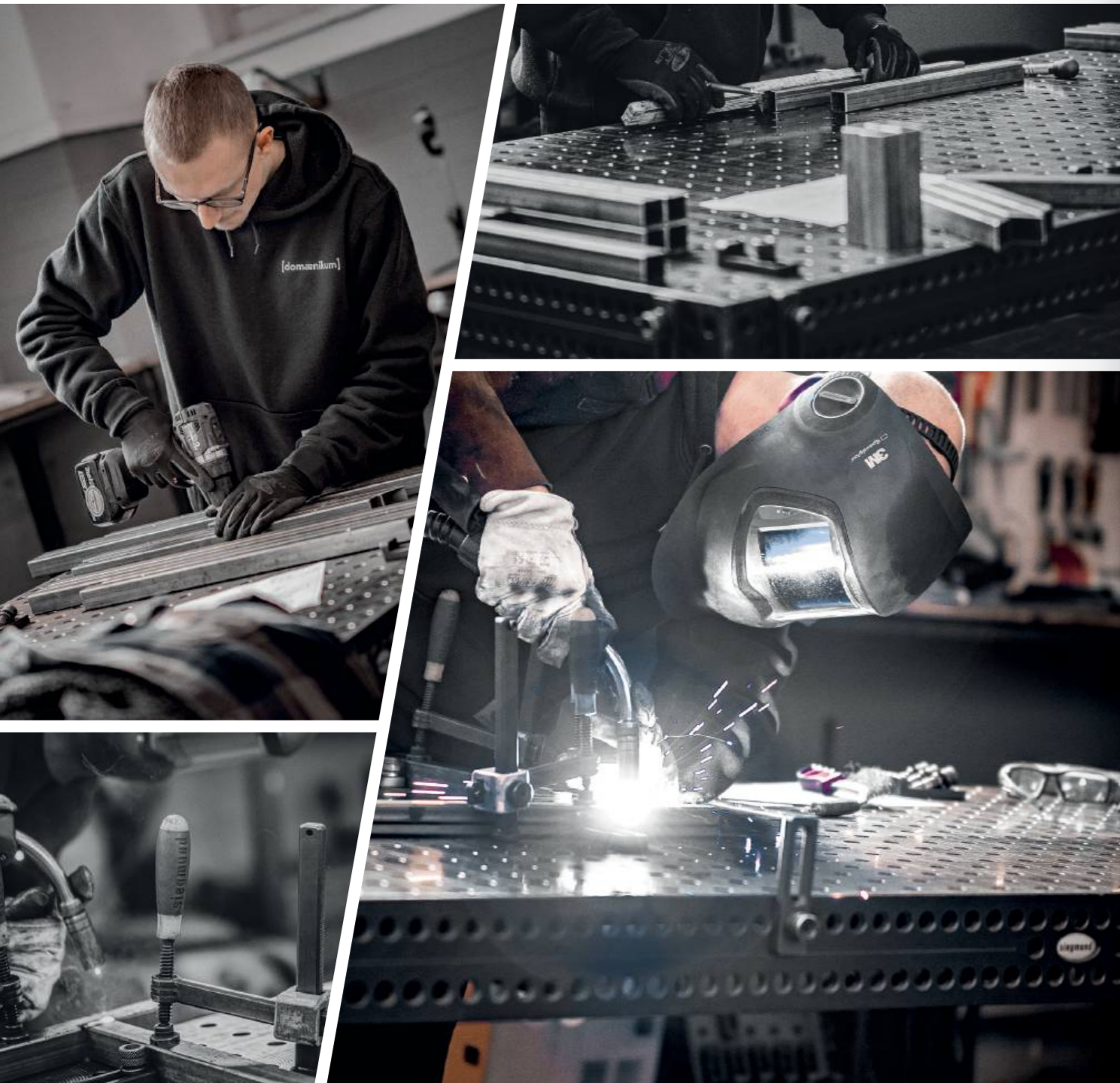

HAMLIN WELDING

Melbourne, Florida (USA)



Acél és fémszerkezet
gyártás

A floridai Hamlin Welding And Fabricating LLC egyedi készítésű bútorokra, szobrokra és különféle termékekre specializálódott előkelő lakóépületekhez. A Siegmund termékek sokoldalúsága és az eszközök gyártásának nagy változatossága gyors, időtakarékos és precíz gyártási folyamatot tesz lehetővé.

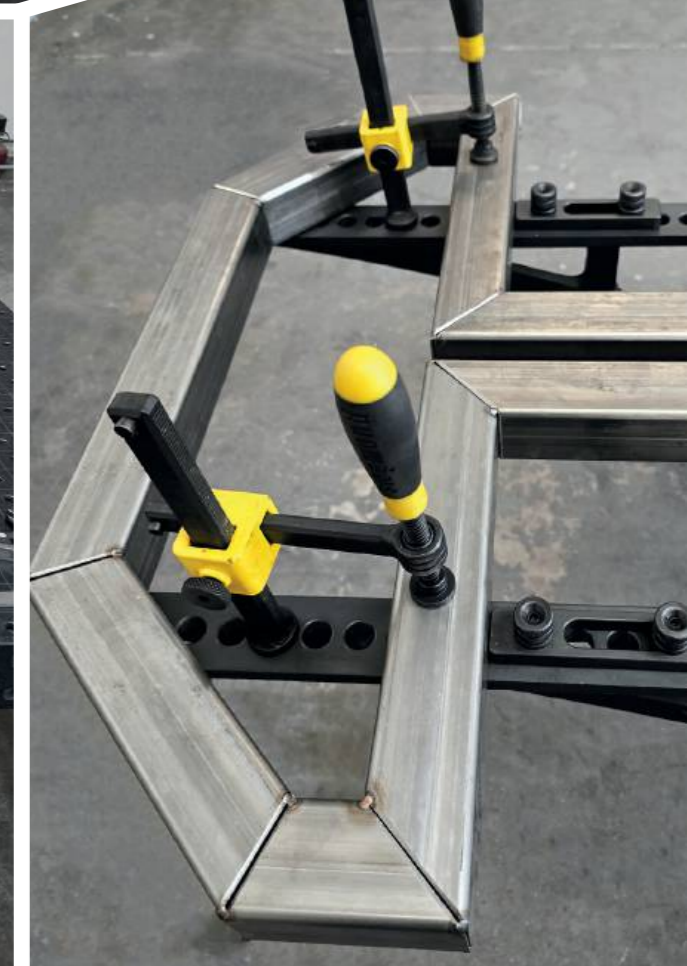
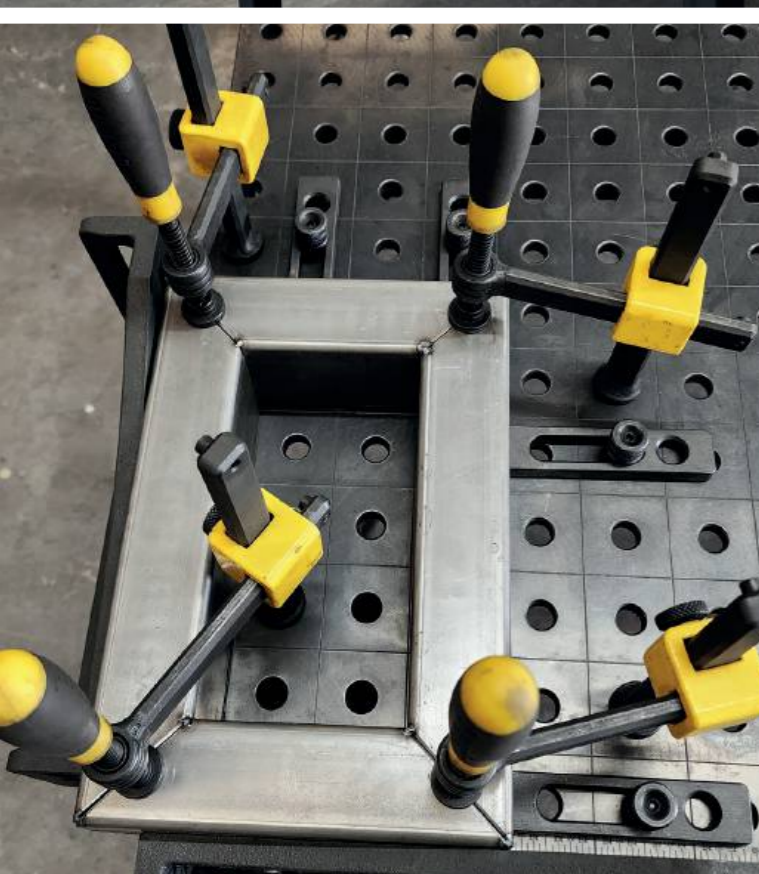

SUVI OÜ

Tartu (EE)



Járműgyártás

A SUVI Performance a motorsport termékek legmagasabb minőségét és személyre szabását jelenti. Legyen szó egyes alkatrészekről vagy teljes alvázról – a speciális alkatrészek gyártása nagyfokú variálhatóságot és pontosságot igényel az egyes alkatrészek rögzítésében. A Professional Extreme 8.8 PLUS-szal és a bilincsekből, csavarokból és négyzetekből álló tartozékainkkal a projektek gyorsan, nagy átdolgozás nélkül megvalósíthatók.

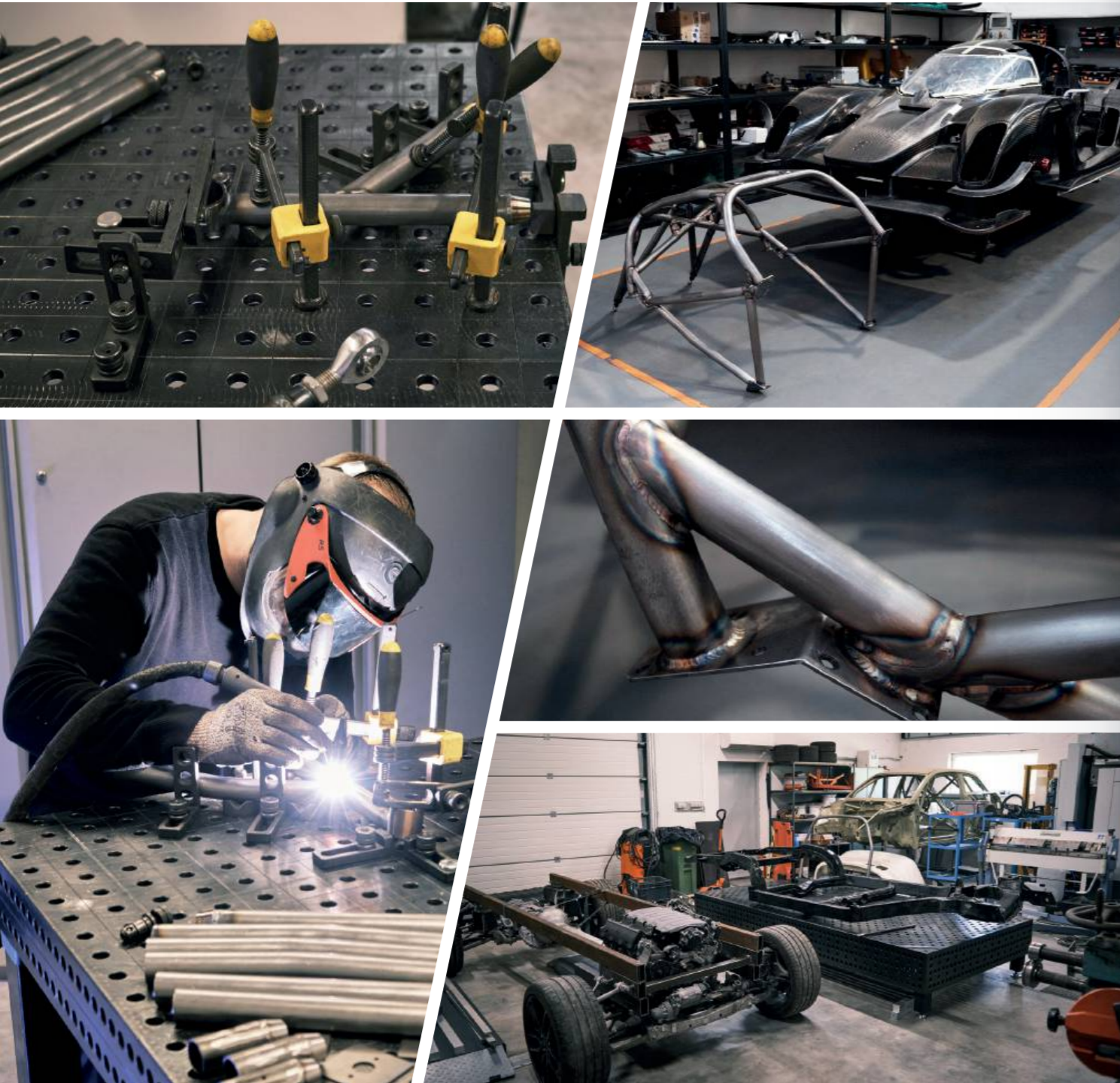

BAILEY BUILT WHEELCHAIRS

USA



Acél és fémszerkezet gyártás

A Bailey Built Wheelchairs kerekesszékei megkönnyítik a mozgásban korlátozott emberek mindennapjait. A napi kihívások, mint például az egyenetlen terepen, könnyen megoldhatók a kézi vagy automata kerekesszékekkel. A Bailey Built Wheelchairs a vevők speciális igényeinek méretpontos megvalósítása érdekében Siegmund hegesztőasztalainkra és tartozékainkra támaszkodik, amelyek gyors és precíz munkavégzést tesznek lehetővé.



NEW A FORRADALOM: SIEGMUND MUNKAASZTAL

A munkapad nélkülözhetetlen eszköz minden műhelyben. Stabil munkafelületet kínál különféle feladatokhoz, mint például fém- és fagegmunkálás, javítás vagy összeszerelés.

Forradalmasítjuk a munkaasztalok piacát azáltal, hogy egy közös munkasztal minőségét egyesítjük Siegmund hegesztőasztalaink erősségeivel és a kiterjedt moduláris rendszerrel. Ez egy innovatív munkasztalt eredményez mindenki számára – a Siegmund munkasztalt.

Minden kézműves igényeinek és kihívásainak kielégítésére a Siegmund munkapad különböző változatokban kapható: tömör acéllemezrel a hegesztési munkákhoz vagy alumínium asztali profilokkal a maximális rugalmasság érdekében. A költséghatékony, nagy mennyiségben történő gyártásnak köszönhetően kiváló minőségű és megfizethető Siegmund munkapadot kínálunk, amely otthoni barkácsolási projektekhez is kiváló.

- ✓ különböző munkafelületek közül választhat
- ✓ különböző méretek
- ✓ könnyű és robusztus alappokeret
- ✓ Rugalmasság a rendszerfuratok révén
- ✓ állítható magasságú lábak
- ✓ Maximális ajánlott asztalterhelés: kb. 250 kg
- ✓ exkluzív Siegmund dizájn
- ✓ kompatibilis a Siegmund tartozékokkal



184

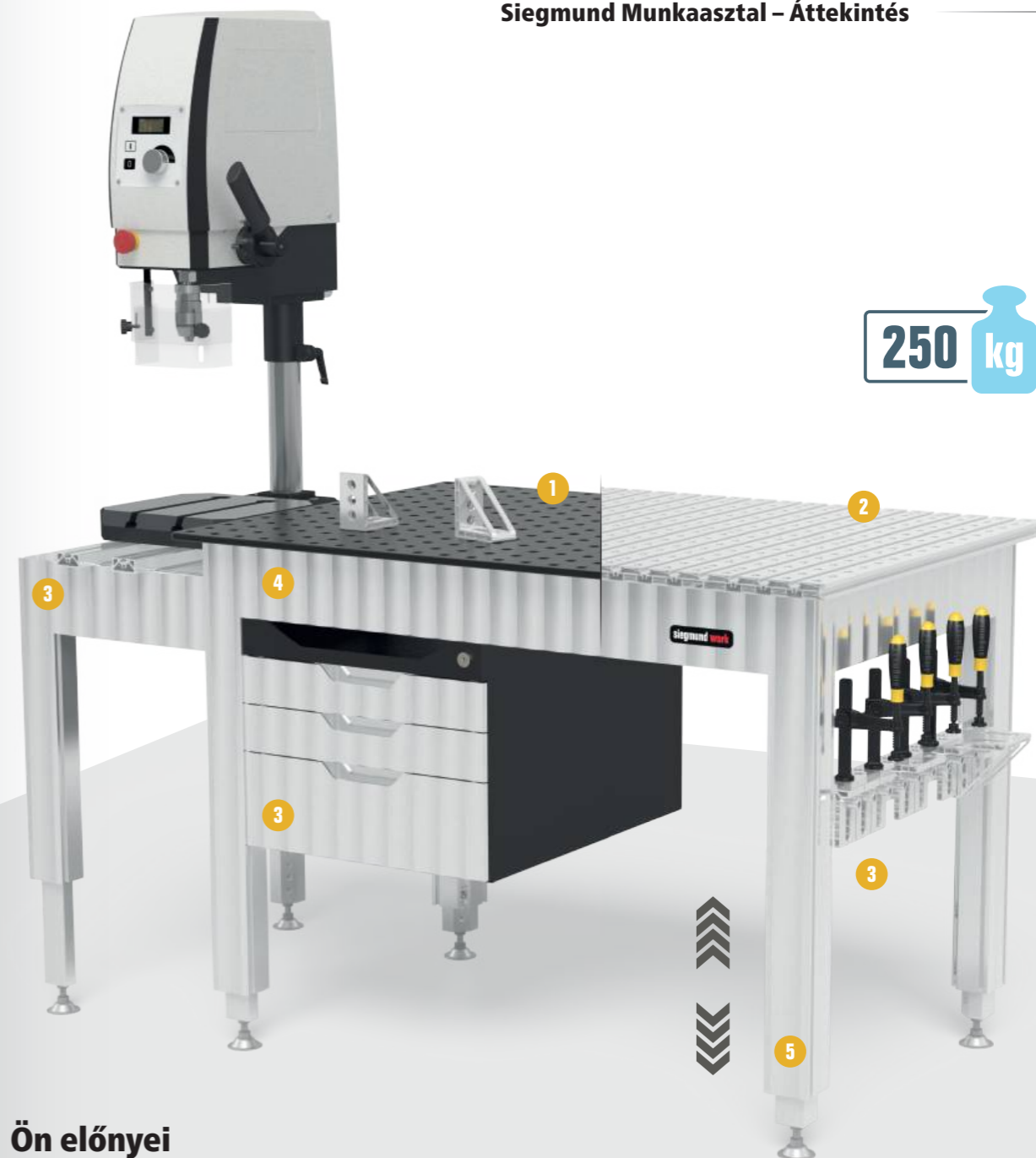

Ön előnyei

- 1 Acéllemez**
 - perforált lemez kiváló minőségű acélból S355J2+N
 - plazma nitridált és BAR bevonatú
 - Anyagvastagság kb. 12 mm
 - Furatok az asztal felületén 50x50 mm osztással
- 2 Alumínium asztali profil**
 - Alumínium asztallap
 - Anyagvastagság kb. 24 mm
 - Furatok az asztal felületén 50x50 mm osztással
 - hatszög alakú keresztirányú hornyokkal
- 3 További kiegészítők**
 - Sub Table Box: praktikus tárolóhely, zárható
 - Gépasztal
 - Szerszámtartó
 - Szorítók
 - különböző derékszögek és végállítók
 - a tartozékok folyamatos bővítése
- 4 Alap keret**
 - Alappokeret alumínium profilokból
 - Maximális ajánlott asztalterhelés: kb. 250 kg
 - exkluzív Siegmund dizájn
- 5 Lábak**
 - Horony a konzolok, ütközők stb. rögzítéséhez
 - fix és állítható magasságú változatban kapható
 - finom beállításhoz
 - Opcionálisan görgővel is rendelhető



www.siegmund.com/
F-workbench

NEW UNIVERZÁLIS: TÖMÖR ACÉLLEMEZ

Stabilitás, tartósság és funkcionalitás jellemzi plazmanitridált, nagy pontosságú acéllemezeinket. Ezek a rendkívül robusztus lemezek deformálódás nélkül ellenállnak a nagy terheléseknek és a hőmérséklet-ingadozásoknak. A furatok megmunkálása rendkívül precíz fúró- és maróközpontokban történik, és nem olcsó lézeres megmunkálás.

Egyedülálló plazmanitridálási eljárásunk karcálló, korrózióálló és rugalmas felületet hoz létre, amely védve van a szerszámok vagy munkadarabok okozta sérülésektől.

Ön előnyei

- ✓ Magas minőségű acél S355J2+N, plazma nitridált és BAR bevonattal
- ✓ Alacsony kopású és tartós felületek
- ✓ A felület viszonylag jó korrózióvédelmet biztosít száraz környezetben
- ✓ Lényegesen kisebb a hegesztési reze letapadása
- ✓ bevált Siegmund rendszerű fúrások (Ø 16 mm)
- ✓ nagy pontosságú furatok felül és alul letörésekkel
- ✓ hegesztési és szerelési munkákra vonatkozó ajánlásunkat



184



[www.siegmund.com/
F-workbench](http://www.siegmund.com/F-workbench)

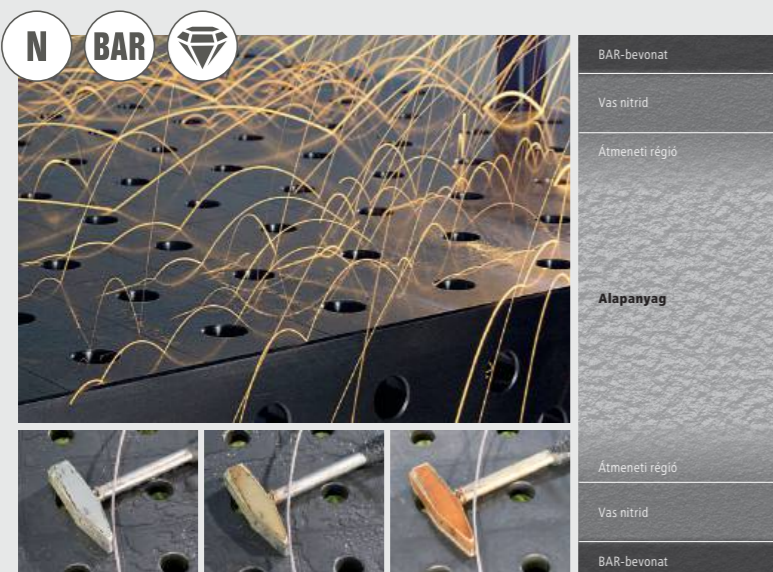

Mi az a plazmanitralás?

A plazmanitridálás egy termokémiai diffúziós eljárás a felületi réteg keményítésére. A munkadarab vagy alkatrész felületi rétege nitrogénnel van dúsítva, amely kopás- és korrózióvédő réteget képez az alkatrész felületén és a felülethez közeli területen. A gyártási folyamat vákuumban, körülbelül 500 Celsius fokon zajlik. További gyártási lépésekkel egy szinte torzulásmentes terméket érünk el.

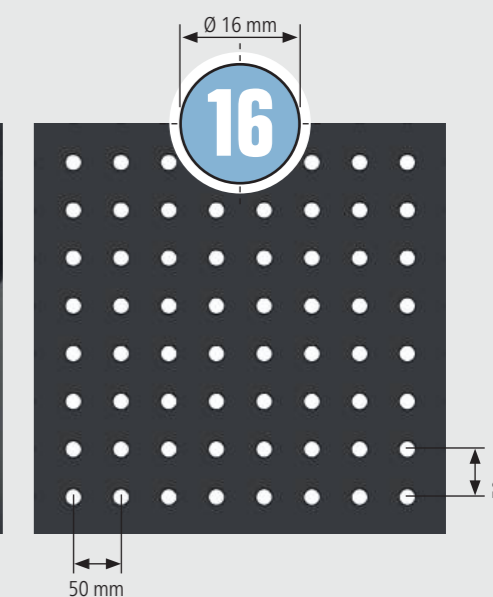
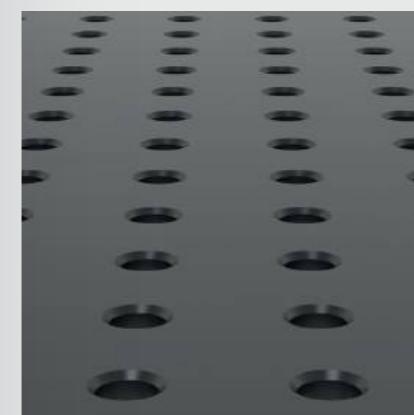

NEW NAGYOBB RUGALMASSÁG AZ ALUMÍNIUM ASZTALI PROFILOKKAL

Az alumínium asztalprofilokkal ellátott munkasztal hatszögletű hornyokkal és rendszerfuratokkal van felszerelve. Ez további befogási és rögzítési lehetőségeket biztosít mind az asztal felületén, mind a munkapad rövid oldalain.

A különböző csúszóblokkok a szorítóperselyekkel kombinálva végtelen rögzítési lehetőségeket biztosítanak minden típusú alkatrészhez. Alumínium asztalprofilokkal ellátott munkapadunkat minden összeszerelési munkához és minden anyaghoz ajánljuk.

Ön előnyei

- ✓ asztalprofilok egyenként cserélhetők
- ✓ bevált Siegmund rendszerű fúrások (Ø 16 mm)
- ✓ további rögzítési lehetőségek a hatszögletű nyílásban
- ✓ csúszó blokkok M5 vagy M6 menettel
- ✓ összeszereléshez vagy famunkához ajánljuk

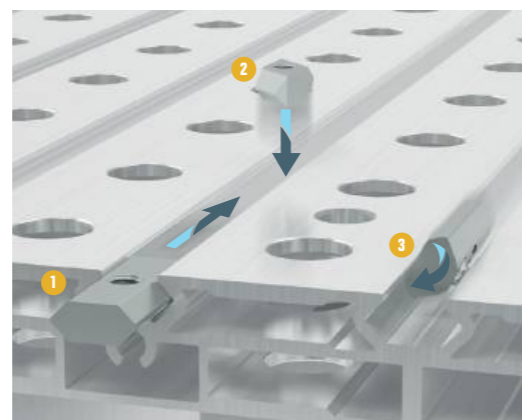
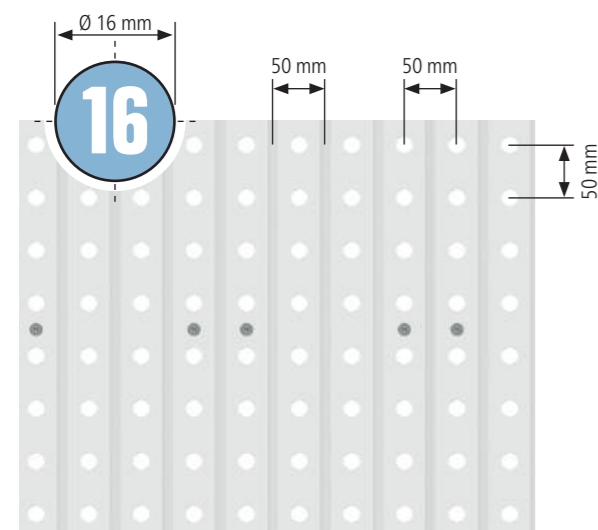

Különböző csúszó blokkok

Minden csúszóblokk menettel van felszerelve az alkatrészek rögzítéséhez. A csúszóblokkokat alaktól függően oldalról vagy felülről is be lehet illeszteni a nyílásba.

- 1 HX8 csúszóblokk labdával
- 2 Csúszó blokk HX8 forgatható
- 3 Csúszó blokk HX8 behelyezhető golyóval



[www.siegmond.com/
F-workbench](http://www.siegmond.com/F-workbench)



NEW KÉSZÍTSE EL SAJÁT EGYÉNI MUNKAASZTALÁT

A munkafelület bővítése toldatokkal

Nem számít, milyen nagy a munkafelület, a végén mindig lehet egy kicsit nagyobb. Bővítőelemeinkkel könnyedén bővítheti munkapadja munkafelületét, legyen szó szerszámtárolóról, nagyobb munkadarabokról vagy nagyobb rugalmasságról és munkakényelemről.

A hosszabbító egyszerűen, néhány lépéssel beszerelhető a munkaasztal alapkeretének hatszögletű nyílásába.



[www.siegmund.com/
F-workbench](http://www.siegmund.com/F-workbench)



Ön műhelye.
Ön projektje.
Ön munkapadja.



Gépeinek integrálása asztalokkal

Gépasztalainkkal biztonságosan rögzítheti álló gépeit a Siegmund munkaasztalhoz, így azok bármikor használatra készek. Legyen szó fűrészről, fúrásról vagy marógépről, az alumínium asztali profilok hatszögletű nyílásában lévő szabadon mozgatható csúszoblokkok alkalmazkodnak gépei rögzítési furataihoz.

Téremtse meg saját egyéni munkakörnyezetét, amely tökéletesen illeszkedik az Ön számára!

SIEGMUND WORKSTATION: AZ ÚJ GENERÁCIÓ

A Siegmund Workstation termékcsalád kibővült: Immár három munkaállomás keretméret közül választhat. Munkaállomásainkhoz elválasztó falakat is kínálunk.

A Siegmund Workstation segítségével alacsony költségű munkahelyet kap kis területen, rengeteg tárhellyel a szokásos Siegmund minőségben. Minden tartozék kompatibilis a munkaállomás perforált lemezeivel, így mindenféle hegesztési, befogási vagy összeszerelési munka elvégezhető rajtuk. Függetlenül attól, hogy fával dolgozik, vagy fémszerkezeteket épít és hegeszt, a munkaállomás ugyanolyan sokoldalú, mint az Ön ötletei és feladatai.

- ✓ precíz munkafelület
- ✓ masszív keret
- ✓ stabil fiókok
- ✓ sokoldalú
- ✓ egyénileg konfigurálható
- ✓ különböző méretek
- ✓ Elrendezés és tárhely



Workstation 0806
Munkafelület 800x600 mm



Workstation 1208
Munkafelület 1200x800 mm



Workstation 1212
Munkafelület 1200x1200 mm

Minden munkahely szíve – a munkaasztal

A munkalapnak nagy terhelésnek kell ellenállnia. Az Ön igényei szerint speciális munkalapok vannak, akár fűrészelésre, fúrásra, hegesztésre, rögzítésre stb. A perforált lemezek kivitelől függően S355J2+N acélból vagy X8.7 szerszámacélból készülnek, plazmanitridáltak és BAR bevonatúak.

076 136 200



[www.siegmund.com/
F-workstation](http://www.siegmund.com/F-workstation)



Alap – erős keret

Az erős keret szilárd alapot biztosít még olyan feladatoknál is mint a fűrészelés, csiszolás vagy fúrás.



WORLD OF WORKSTATION

NEW Workstation 1212

Nagy munkafelület maximális helytel a hegesztőgép és a szerszámok számára.

- ✓ A polcok és fiókok egyedileg konfigurálhatók
- ✓ A fiókok bal és jobb oldalon helyezhetők el
- ✓ 40%-kal több tárolóhely
- ✓ Opcionálisan görgővel is rendelhető
- ✓ Maximális teherbírás: alaplemez 1000 kg (lemez nélkül) / Görgő 400 kg (lemez nélkül)

Munkafelület 1200x1200 mm

16	X8.7	N	BAR	◊	••
22	750	N	BAR	◊	••
28	X8.7	N	BAR	◊	••



www.siegmond.com/
F-workstation

076 136 200



Több munkaállomás összekapcsolásával még nagyobb munkaterületeket hozhat létre.

UPDATE Workstation 1208

Minden műhelyben sokoldalúan használható, rengeteg tárolóhellyel.

- ✓ A polcok és fiókok egyedileg konfigurálhatók
- ✓ A fiókok bal és jobb oldalon helyezhetők el
- ✓ Opcionálisan görgővel is rendelhető
- ✓ Opcionálisan zárható kivitelben is rendelhető
- ✓ Maximális teherbírás: alaplemez 1000 kg (lemez nélkül) / Görgő 400 kg (lemez nélkül)

Munkafelület 1200x800 mm

16	X8.7	N	BAR	◊	••
22	750	N	BAR	◊	••
28	X8.7	N	BAR	◊	••



Szabadon bővíthető:
Workstation 0806
Workstation 1208
2x 160408.N
4x 160528

NEW Workstation 0806

Kisméretű munkaállomásként a munka előkészítéséhez vagy bővítőasztalként a Workstation 1208-hoz.

- ✓ A polcok és fiókok egyedileg konfigurálhatók
- ✓ Maximális teherbírás: alaplemez 400 kg (lemez nélkül)

Munkafelület 800x600 mm

16	X8.7	N	BAR	◊	••
----	------	---	-----	---	----



ÚJ SÍNRENDSZER

Szabványos sínrendszerünkkel egyetlen, azonos nyomtávú összekötő kerettel dolgozhat, függetlenül a választott asztal méretétől.

- ✔️ egységes nyomtáv
- ✔️ 3 asztalméret
- ✔️ 1 összekötő keret két munkamagasságban
- ✔️ Edzett és rozsdavédett sínek
- ✔️ könnyed mozgás a sínen
- ✔️ gyorsan szállítható, mivel minden termék alapkivitelben raktáron van
- ✔️ Padló feletti és padló alatti beépítés lehetséges
- ✔️ struktúrált munkaterület számos rögzítési lehetőséggel



[www.siegmund.com/
F-railsystem](http://www.siegmund.com/F-railsystem)

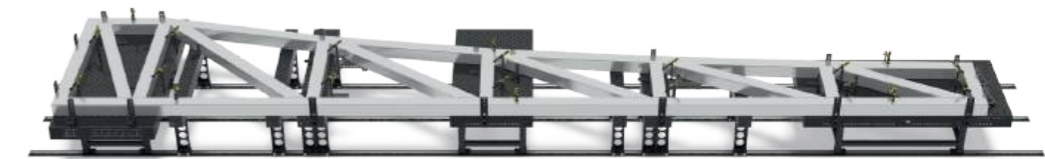

Edzett és rozsdavédett sínek

Az integrált körsínnel ellátott alapsínek kiváló minőségű S355J2+N acélból készülnek, majd plazmanitridáltak. Ez az eljárás nemcsak kivételes keménységet és tartósságot biztosít a síneknek, hanem megbízhatóan megvédi őket a rozsdától is.

HATÉKONY ÉS BIZTONSÁGOS KÉZI LÉZERHEGESZTÉS

Siegmond Lézerhegesztő cella

A kézi lézerhegesztés gyorsan a hegesztési technológia fontos részévé vált. A kézi lézerhegesztés fokozott biztonsági követelményeinek teljesítése érdekében a Siegmund megfelelő cellát fejlesztett ki hegesztőasztalaihoz.

A lézerhegesztő cella biztosítja a környező emberek és tárgyak kötelező védelmét a szórt sugárzás és a visszaverődés ellen. A lézerhegesztő cella csökkenti a külső tényezők, például a légáramlás vagy a szennyeződés részecskéi által okozott interferenciát is. Szükség esetén a lézerhegesztő cella tetővel is felszerelhető.



250



Biztonságos munkavégzés lézerhegesztő készülékekkel

- ✓ egyénileg konfigurálható
- ✓ bármikor bővíthető
- ✓ Szórt sugárzás és visszaverődés elleni védelem
- ✓ A külső zavaró tényezők csökkentése
- ✓ A hegesztési minőség javítása

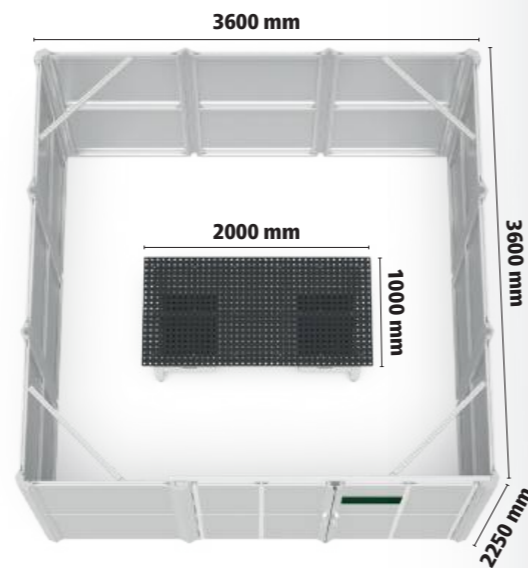

2250 mm

3600 mm

3600 mm

2000 mm

1000 mm

2250 mm

3600 mm

3600 mm

2000 mm

1000 mm

2250 mm

3600 mm

3600 mm

2000 mm

1000 mm

2250 mm

3600 mm

3600 mm

2000 mm

1000 mm

2250 mm

3600 mm

3600 mm

2000 mm

1000 mm

2250 mm

3600 mm

3600 mm

2000 mm

1000 mm

2250 mm

3600 mm

3600 mm

2000 mm

1000 mm

2250 mm

3600 mm

3600 mm

2000 mm

1000 mm

2250 mm

3600 mm

3600 mm

2000 mm

1000 mm

2250 mm

3600 mm

3600 mm

2000 mm

1000 mm

2250 mm

3600 mm

3600 mm

2000 mm

1000 mm

2250 mm

3600 mm

3600 mm

2000 mm

1000 mm

2250 mm

3600 mm

3600 mm

2000 mm

1000 mm

2250 mm

3600 mm

3600 mm

2000 mm

1000 mm

2250 mm

3600 mm

3600 mm

2000 mm

1000 mm

2250 mm

3600 mm

3600 mm

2000 mm

1000 mm

2250 mm

3600 mm

3600 mm

2000 mm

1000 mm

2250 mm

3600 mm

3600 mm

2000 mm

1000 mm

2250 mm

3600 mm

3600 mm

2000 mm

1000 mm

2250 mm

3600 mm

3600 mm

2000 mm

1000 mm

2250 mm

3600 mm

3600 mm

2000 mm

1000 mm

2250 mm

3600 mm

3600 mm

2000 mm

1000 mm

2250 mm

3600 mm

3600 mm

2000 mm

1000 mm

2250 mm

3600 mm

3600 mm

2000 mm

1000 mm

2250 mm

3600 mm

3600 mm

2000 mm

1000 mm

2250 mm

3600 mm

3600 mm

2000 mm

1000 mm

2250 mm

3600 mm

3600 mm

2000 mm

1000 mm

2250 mm

3600 mm

3600 mm

2000 mm

1000 mm

2250 mm

3600 mm

3600 mm

2000 mm

1000 mm

2250 mm

3600 mm

3600 mm

2000 mm

1000 mm

2250 mm

3600 mm

3600 mm

2000 mm

1000 mm

2250 mm

3600 mm

3600 mm

2000 mm

1000 mm

2250 mm

3600 mm

3600 mm

2000 mm

1000 mm

2250 mm

3600 mm

3600 mm

2000 mm

1000 mm

2250 mm

3600 mm

3600 mm

2000 mm

1000 mm

2250 mm

3600 mm

3600 mm

2000 mm

1000 mm

2250 mm

3600 mm

3600 mm

2000 mm

1000 mm

2250 mm

3600 mm

3600 mm

2000 mm

1000 mm

2250 mm

3600 mm

3600 mm

2000 mm

1000 mm

2250 mm

3600 mm

3600 mm

2000 mm

1000 mm

2250 mm

3600 mm

3600 mm

2000 mm

1000 mm

2250 mm

3600 mm

3600 mm

2000 mm

1000 mm

2250 mm

3600 mm

3600 mm

2000 mm

1000 mm

2250 mm

3600 mm

3600 mm

2000 mm

1000 mm

2250 mm

3600 mm

3600 mm

2000 mm

1000 mm

2250 mm

3600 mm

3600 mm

2000 mm

1000 mm

2250 mm

3600 mm

3600 mm

2000 mm

1000 mm

2250 mm

3600 mm

3600 mm

2000 mm

1000 mm

2250 mm

3600 mm

3600 mm

2000 mm

1000 mm

2250 mm

3600 mm

3600 mm

2000 mm

1000 mm

2250 mm

3600 mm

3600 mm

2000 mm

1000 mm

2250 mm

3600 mm

3600 mm

2000 mm

1000 mm

2250 mm

3600 mm

3600 mm

2000 mm

1000 mm

2250 mm

3600 mm

3600 mm

2000 mm

1000 mm

2250 mm

3600 mm

3600 mm

2000 mm

1000 mm

2250 mm

3600 mm

3600 mm

2000 mm

1000 mm

2250 mm

3600 mm

3600 mm

2000 mm

1000 mm

2250 mm

3600 mm

3600 mm

2000 mm

1000 mm

2250 mm

3600 mm

3600 mm

2000 mm

1000 mm

2250 mm

3600 mm

3600 mm

2000 mm

1000 mm

2250 mm

3600 mm

3600 mm

2000 mm

1000 mm

2250 mm

3600 mm

3600 mm

2000 mm

1000 mm

2250 mm

3600 mm

3600 mm

2000 mm

1000 mm

2250 mm

3600 mm

3600 mm

2000 mm

1000 mm

2250 mm

3600 mm

3600 mm

2000 mm

1000 mm

2250 mm

3600 mm

3600 mm

KEZDJEN BELE AZ AUTOMATIZÁLÁSBA ÉS A SOROZATGYÁRTÁSBA

Használja ki a Siegmund hegesztőcella előnyeit:

- ✓ minden egyes alkalmazáshoz konfigurálva és kibővítve
- ✓ minden típusú robottal kompatibilis
- ✓ exkluzív Siegmund cella kialakítás
- ✓ alacsony kezdeti költségek és nagy hatékonyság
- ✓ kompakt kialakítás
- ✓ magas biztonsági színvonal
- ✓ gyors indítás



208



Standard model: raktáron
Egyedi eszközök: Szállítási idő kb. 6 hét



Kompatibilitás a szabványos Siegmund hegesztőasztalokkal

A hegesztőcella felár ellenében szabványos Siegmund hegesztőasztalokkal (2000x1000 mm, 2400x1200 mm, 3000x1500 mm) is kapható. A szabványos Siegmund hegesztőasztaloknál azt javasoljuk, hogy a furatok egyes részeit fedőkupakkal zárják le (cikkszám: 160238.10 és 280238.10), hogy elkerüljék a hegesztés közbeni nem kívánt légáramlást. További információért kérjük, forduljon értékesítési osztályunkhoz / kereskedőjéhez



www.siegmund.com/
F-cell



reddot winner 2023
industrial design



Hegesztő Cella 2400
Black Edition

Mesteri kombináció: Siegmund hegesztőcella, nullpont rögzítőrendszer, perforált lemezek és az új szorítórendszer

- ✓ Kis és nagy sorozatú szerkezetek könnyedén elkészíthetők a Siegmund szorítórendszerrel
- ✓ Az ismételt és újrafelhasznált szerelvények a perforált lemezen maradhatnak
- ✓ Cserélje ki az előkészített perforált lemezt gyorsan és precíz illeszkedéssel a nullpontos szorítórendszer segítségével
- ✓ Indítsa el a robot hegesztési folyamatát
- ✓ Felhasználóvédelem a hegesztési fröccsenés és sugárzás ellen

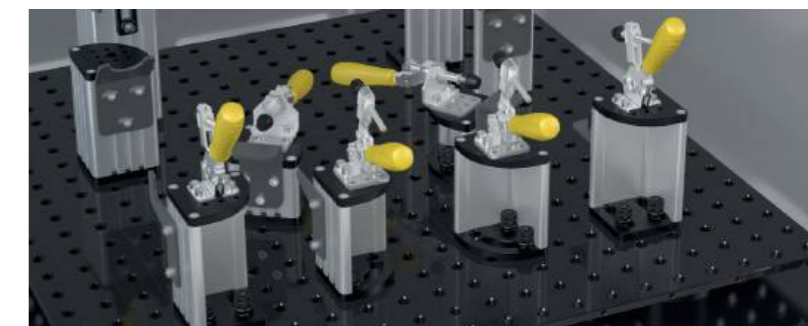

AZ ÖN EGYEDI HEGESZTŐCELLÁJA

Konfiguráljon egy hegesztőcellát a Siegmund hegesztőasztalhoz. Minden ajtó és fal tetszés szerint elhelyezhető.

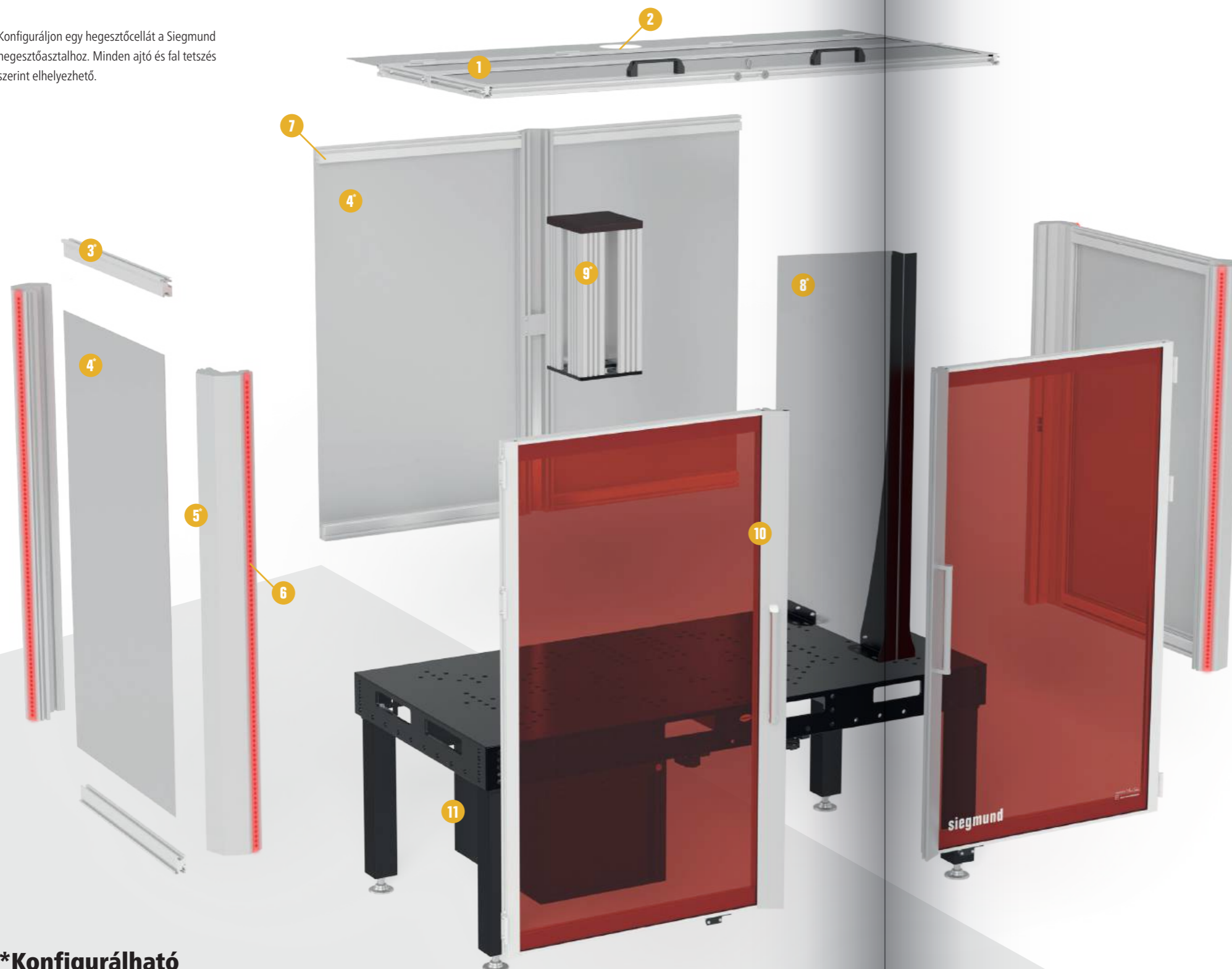

*Konfigurálható

A Siegmund hegesztőcella jelölt alkatrészei egyedileg állíthatók. Kérjük, vegye fel velünk a kapcsolatot személyesen.

1 Tető

- első csuklós hozzáférési ajtók
- kézi nyitás a hozzáféréshez
- daru hozzáférés a rakodáshoz

2 Nyílás

- csatlakozás elérhető a füstelvezető rendszerhez

3 Profilok

- Siegmund Cella moduláris alumínium profilrendszerből
- extra szegéllyel az oldalfalakhoz

4 Oldalfal / Hátsó panel

- hegesztési fröccsenés elleni védelem
- átlátszatlan alumínium kompozit panel
- alternatívaként ajtók vagy hegesztőfüggöny az ISO 25980 szerint

5 Sarokprofil

- rögzített oldalfalak és ajtók
- magas stabilitás
- szabványos magasság a cellán belül kb. 1300 mm
- A cella magasságának beállítása kérésre lehetséges

6 LED folyamatjelző

- zöld / piros jelzés
- a jobb és bal sarokprofilon
- a robottal és a hegesztő áramforrással egyeztetni kell a megrendeléssel minden esetben

7 Belső világítás

- opcionális

8 Válaszfal

- Alumínium kompozit panel
- cella elválasztása két operátor számára
- A válaszfalat az ügyfélnek kell a robothoz igazítania

9 Konzol

- egyéni magasságállítás
- a kobot / robot megemelt helyzete
- Alumínium profilok kemény papírlémezzel az elektromos szigeteléshez
- egyéni beállítás a kobot / robot fúrási mintájához

10 Ajtó

- hegesztő válaszfal ISO 25980 szerint
- az ajtók helyzetének megfelelően konfigurálva

11 Sub Table Box hegesztőcellához

- a nullapontos szorítórendszer pneumatikus eszközeinek biztonságos tárolása



NEW KIS HELYIGÉNY, NAGY HATÁS

Siegmund szorító karmok: Javaslatunk robothegesztéshez

A szorítókarokat a rugalmas befogási tartomány jellemzi, amely lehetővé teszi a különböző méretű munkadarabok egyszerű és biztonságos rögzítését. Síkszerkezetek rögzítésére is alkalmasak. Kis interferencia-kontúrnak köszönhetően ideális munkakörülményeket teremtenek, különösen az automatizálásban és robotok használatakor.

- ✓ alacsony interferencia kontúr
- ✓ robothegesztéshez ajánlott
- ✓ rugalmas rögzítési tartomány
- ✓ a munkadarabok megbízható és precíz rögzítése
- ✓ gyors és egyszerű működés
- ✓ ideális lapos alkatrészekhez

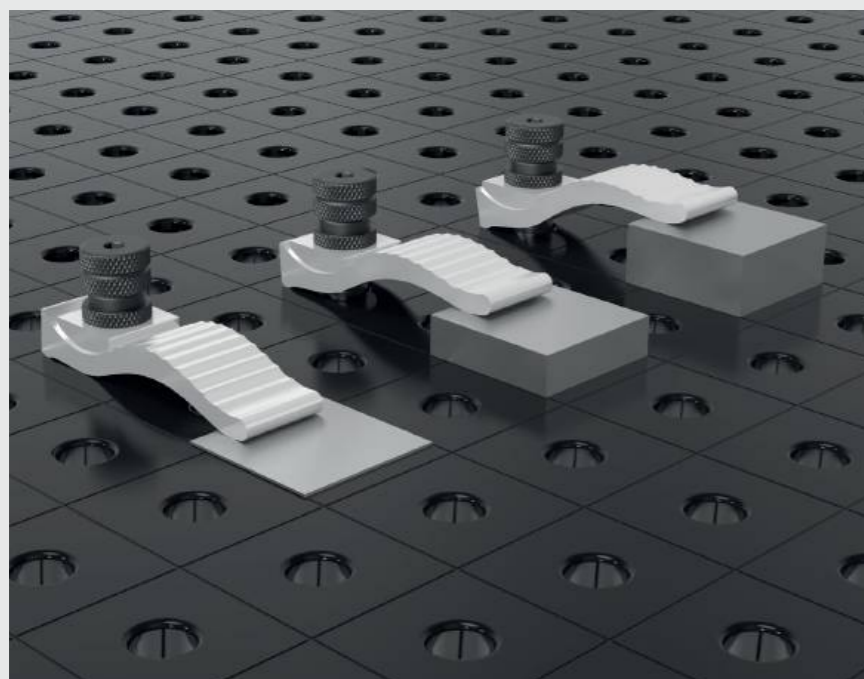

Siegmund szorító karmok: Ideális feltételek az automatizálásban az alacsony interferencia-kontúrnak köszönhetően



[www.siegmund.com/
F-clampingsystem](http://www.siegmund.com/F-clampingsystem)

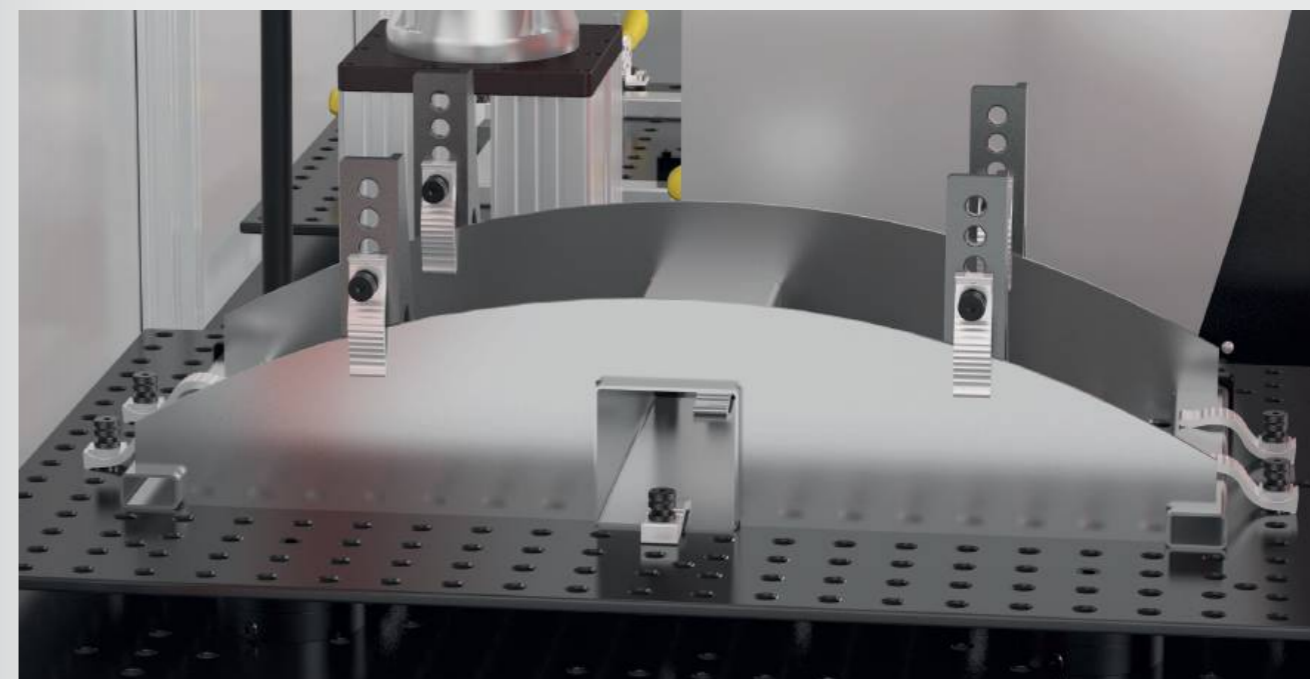

TÖKÉLETES EGYÜTTMŰKÖDÉS A SOROZATGYÁRTÁSHOZ

Nullapontos szorítórendszer: Változtatás gyorsan

A Siegmund nullapontos szorítórendszerével hegesztőasztalát hatékony munkahellyé varázsolhatja, nagy ismétlési pontossággal a sorozatgyártásban. Ugyanakkor időt takarít meg a beállítások, állandó minőséget biztosít, és növeli hegesztőrobotja munkaterhelését. Automatizálja munkahelyét most! Néhány egyszerű lépéssel válthat az ismétlődő szerkezetek között. Ezért hagyja a szerelvényét a perforált lemezen, és egyszerűen cserélje ki egy másik perforált lemezre.

A nullpont rögzítőrendszer moduljai a hegesztőasztal furatában vannak központosítva és rögzítve. A perforált lemez rögzítése szorítócsavarokkal történik a nullapontos szorítórendszeren keresztül.

- ✓ Maximális függőleges tartóerő modulonként 2 kN
- ✓ Nagy pontosságú nullázás
- ✓ Gyorsan válthat az ismétlődő események között
- ✓ A nem produktív hegesztési idők minimalizálása
- ✓ Használható hegesztőrobottal és anélkül is
- ✓ Nagyon jó ismétlési pontosság

084 142 212



www.siegmund.com/
F-zero-point

Rögzítő rendszer: Néhány lépésben hozza létre egyedi alkatrész rendszerét.

Az új befogórendszerrel kombinálva ismétlődő hegesztőberendezések nagy pontossággal és alacsony leállási idővel gyárthatók. Ha már Ön használ robotokat a hegesztéshez, akkor előnyre válik az eszköz minimális beállítási ideje.

- ✓ Építsen szerelvényeket magának
- ✓ Könnyű kombináció sablonokkal
- ✓ Moduláris rendszer a maximális rugalmasságért
- ✓ Alumínium profil rögzített hosszúságban és rudanként kapható



www.siegmund.com/
F-clampingsystem

086 144 214

KÖNNYŰ ÉS NEHÉZ SZERKEZETEK

Legnagyobb rendszerünk ideális könnyű és nehéz munkadarabokhoz, nagy rugalmasságának és merevségének köszönhetően. A tömör befogóeszközök a nagyméretű alkatrészeket is formában tartják, és megakadályozzák az egyes szerelvények hegesztése során bekövetkező torzulást.

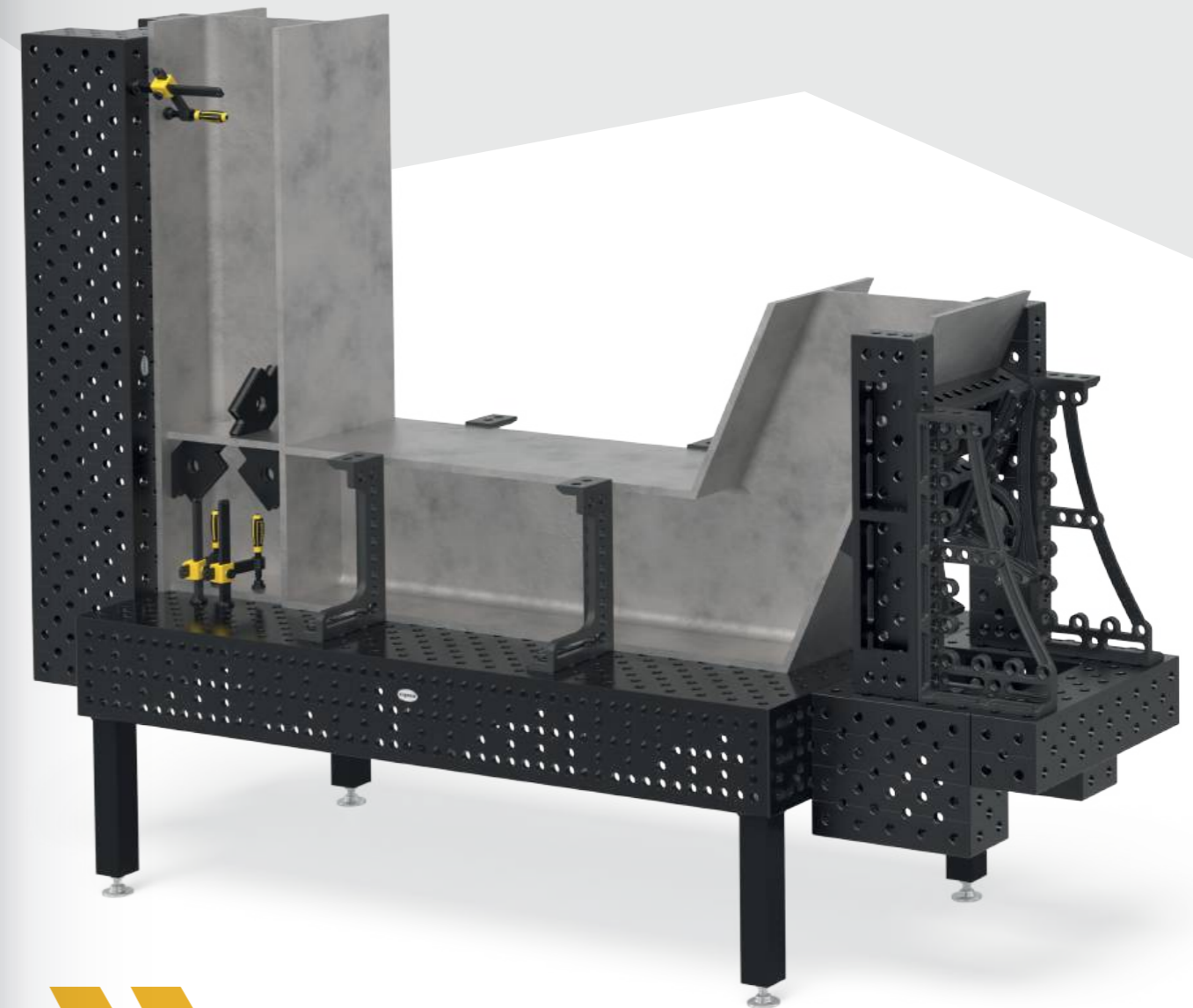
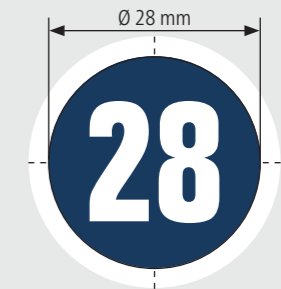

Ajánlott terhelés 6000 kg-ig

max. 2000 kg lábönként terhelés
max. 3000 kg lábönkénti terhelés PLUS asztaloknál

Basic 750

- Magas minőségű acél S355J2+N
- Anyag vastagság kb. 24,5 – 27 mm
- Furat Ø 28 mm, Furatok az asztal felületén 100x100 mm osztással
- M12-es menet az asztal mind a 4 oldalán 200 mm-enként
- tartalmazza a standard lábakat



Asztalméret	Lábak	Súly			
1200 x 1200 mm	4	354 kg	1.538 €	4-281015	•
1500 x 1000 mm	4	370 kg	1.559 €	4-281035	•
2000 x 1000 mm	4	475 kg	2.002 €	4-281020	•
2000 x 1200 mm	4	569 kg	2.265 €	4-281060	•
2400 x 1200 mm	6	697 kg	2.549 €	4-281030	•
3000 x 1500 mm	6	1043 kg	3.522 €	4-281040	•



Súly = Hegesztőasztal + Raklap + Alap láb
Ajánlott maximális statikai összsúly: 4 lábnál 2000 kg egyenletes tehereloszlás esetén. (Adatok basic lábra vonatkoznak)
Plazma nitrálás nélkül: Nincs védve a rozsdá, karcolások és hegesztési reze letapadása ellen. Tapadásmentesítő spray használata javasolt a hegesztési reze letapadása ellen.



www.siegmund.com/
F-tablebasic75028

Asztallábak



	Standard felszereltség	Állítható magasságú	Görgők rögzítőfékkel	Állítható magasságú, rögzíthető görgőkkel	Padló rögzítő
	161856	4-160877.XX	4-161855.XX	4-160879.XX	4-160874.XX
Kapacitás lábanként	1000 kg	1000 kg	200 kg	200 kg	1000 kg
Láb magasság	815 mm	550 – 950 mm	815 mm	600 – 900 mm	815 mm
Finom beállítás	50 mm	40 mm	30 mm	30 mm	50 mm
Felár asztallábhoz	tartalmazza	61 €	68 €	101 €	58 €

Munkamagasság = az asztalláb magassága + az asztal oldalfalának magassága
A megadott teherbíráások statikus terhelésre vonatkoznak. Görgők használata: Nem ajánlott 6 lábbal rendelkező hegesztőasztalokhoz. A görgő nem megengedett a 1200x800mm-es asztalokhoz a dőlés veszélye miatt.

Basic szett



	280604	280511	280420.N	280110.N	280162.N
1	4-281200	4x	8x	6x	2x
2	4-281300	8x	12x	8x	4x
3	4-281400	10x	18x	10x	6x

Basic 8.7

- Edzett szerszámacél X8.7, plazma nitridált és BAR bevonattal
- Anyag vastagság kb. 24,5 – 27 mm
- Furat Ø 28 mm, Furatok az asztal felületén diagonális osztásban
- M12-es menet az asztal mind a 4 oldalán 200 mm-enként
- tartalmazza a standard lábakat



Asztalméret	Lábak	Súly			
1000 x 1000 mm	4	236 kg	1.519 €	4-281010.XD7	•
1200 x 800 mm	4	229 kg	1.513 €	4-281025.XD7	•
1200 x 1200 mm	4	325 kg	1.837 €	4-281015.XD7	•
1500 x 1000 mm	4	340 kg	1.849 €	4-281035.XD7	•
2000 x 1000 mm	5	442 kg	2.387 €	4-281020.XD7	•
2000 x 1200 mm	5	527 kg	2.704 €	4-281060.XD7	•
2400 x 1200 mm	6	636 kg	3.055 €	4-281030.XD7	•
3000 x 1500 mm	6	948 kg	4.232 €	4-281040.XD7	•



Súly = Hegesztőasztal + Raklap + Alap láb
Ajánlott maximális statikai összsúly: 4 lábnál 2000 kg egyenletes tehereloszlás esetén. (Adatok basic lábra vonatkoznak)



www.siegmund.com/
F-tablebasicX728

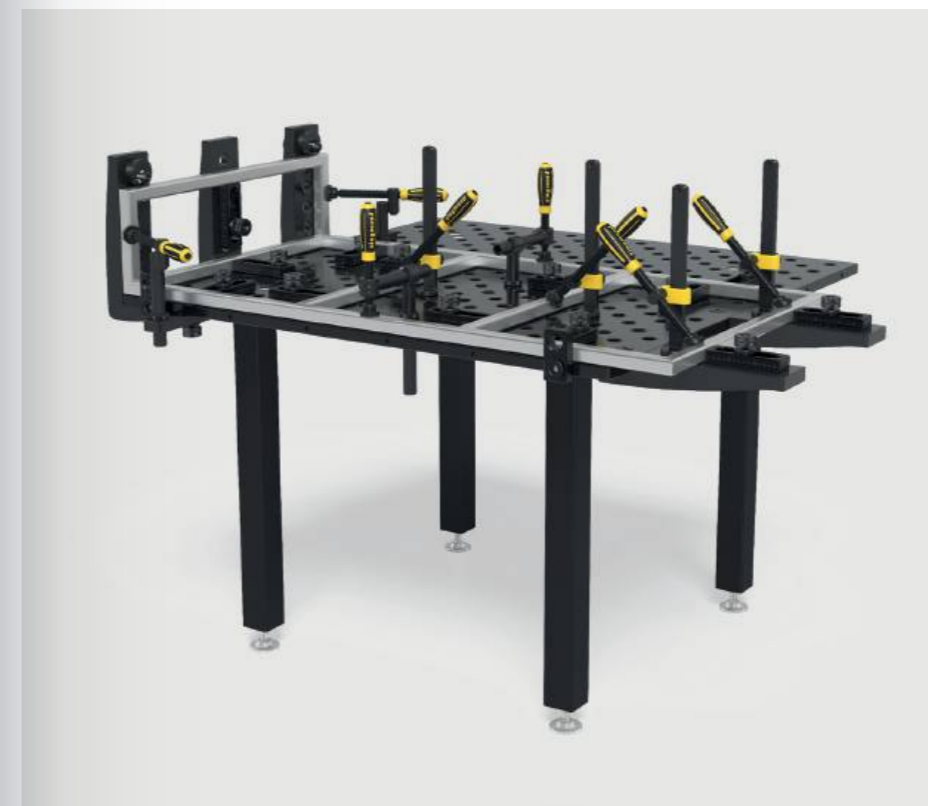

	280543	160415	284050.Set	283999	
	8x	8x		1x	1.264 € •
	8x	8x	2x	1x	1.909 € •
	8x	8x	4x	1x	3.377 € •

Professional 750

- Magas minőségű acél S355J2+N, plazma nitridált és BAR bevonattal
- Anyag vastagság kb. 24,5 – 27 mm
- Furat Ø 28 mm, Furatok az asztal felületén 100x100 mm osztással
- Asztal oldalának magassága 200 mm, Furattávolság az asztal oldalán 50 mm
- tartalmazza a standard lábakat



Asztalméret	Lábak	Súly			
1000 x 1000 mm	4	416 kg	2.553 €	4-280010.P	•
1200 x 800 mm	4	408 kg	2.547 €	4-280025.P	•
1200 x 1200 mm	4	544 kg	3.451 €	4-280015.P	•
1500 x 1000 mm	4	577 kg	3.549 €	4-280035.P	•
1500 x 1500 mm	4	801 kg	4.717 €	4-280050.P	•
2000 x 1000 mm	4	730 kg	4.205 €	4-280020.P	•
2000 x 1200 mm	4	843 kg	4.814 €	4-280060.P	•
2000 x 2000 mm	4	1299 kg	7.439 €	4-280045.P	•
2400 x 1200 mm	4	986 kg	5.418 €	4-280030.P	•
3000 x 1500 mm	6	1517 kg	7.945 €	4-280040.P	•
4000 x 2000 mm	8	2501 kg	12.093 €	4-280055.P	•



www.siegmund.com/
F-table75028

Súly = Hegesztőasztal + Raklap + Alap láb
Ajánlott maximális statikai összsúly: 4 lábnál 4000 kg egyenletes tehereloszlás esetén. (Adatok basic lábra vonatkoznak)
Valamennyi asztal rendelhető plazma-nitridálás nélkül vagy diagonális rúccsal: www.siegmund.com/F-table75028

Asztallábak



	Standard felszereltség	Standard felszereltség	Állítható magasságú	Állítható magasságú	Görgők rögzítőfékkel	Állítható magasságú, rögzíthető görgőkkel	Padló rögzítő	Padló rögzítő
	280858.X	280857.X	4-280878.XX	4-280877.XX	4-280876.XX	4-280879.XX	4-280874.XX	4-280875.XX
Kapacitás lábanként	2000 kg	2000 kg	2000 kg	2000 kg	800 kg	800 kg	2000 kg	2000 kg
Láb magasság	650 mm	750 mm	450 – 700 mm	550 – 900 mm	650 mm	550 – 750 mm	650 mm	750 mm
Finom beállítás	50 mm	50 mm	50 mm	50 mm	20 mm	20 mm	50 mm	50 mm
Felár asztallábhoz	tartalmazza	Alternatívaként	86 €	88 €	111 €	144 €	58 €	58 €

Munkamagasság = az asztalláb magassága + az asztal oldalának magassága
A megadott teherbíráások statikus terhelésre vonatkoznak. Görgők használata: Nem ajánlott 6 vagy 8 lábbal rendelkező hegesztőasztalokhoz.

Készletek



	280610.N	280630.N	280648.1.N	280511	280740	280410.N	280420.N	280430.N
1	4-283100	4x	2x	2x	12x	4x	4x	
2	4-283200	6x	4x	4x	18x	4x	6x	
3	4-283300	10x	6x	4x	24x	4x	8x	
4	4-283400	14x	10x	6x	30x	8x	10x	4x
5	4-283500	14x	10x	8x	36x	8x	12x	4x

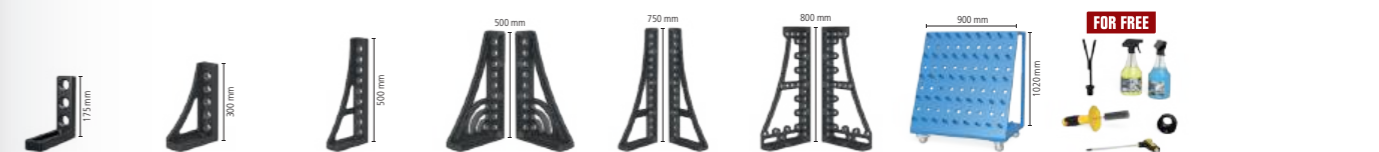
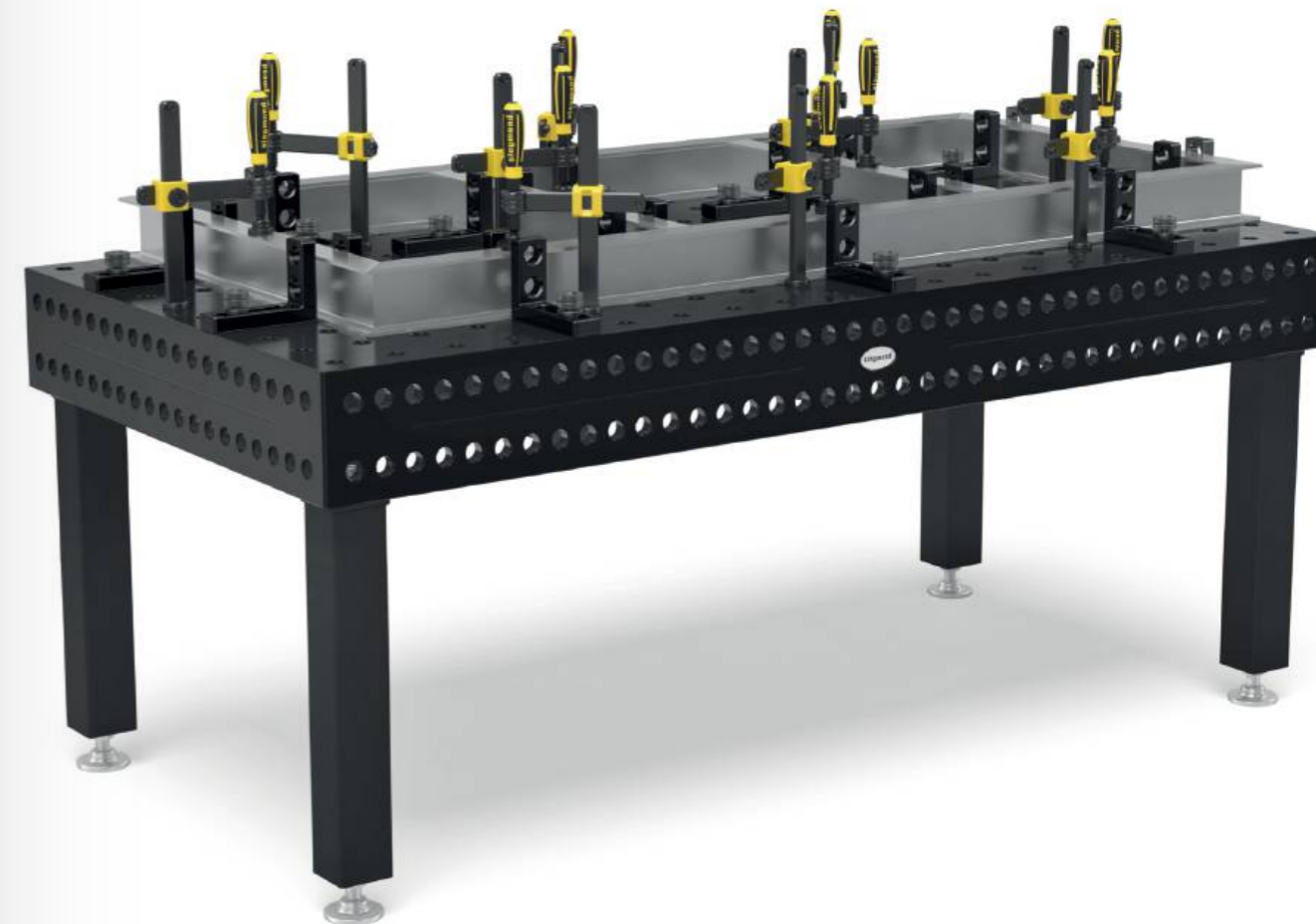

	280110.N	280152.N	280162.N	280164+65.N	280166+67.N	280144+46.N	280910	283999	
	2x	2x						1x	2.026 € •
	4x	2x	2x					1x	3.575 € •
	6x	2x	2x		1x			1x	5.159 € •
	8x	2x	2x	1x	1x		1x	1x	8.115 € •
	12x	2x	2x	1x	1x	1x	1x	1x	9.898 € •

Professional Extreme 8.7

- Edzett szerszámacél X8.7, plazma nitridált és BAR bevonattal
- Anyag vastagság kb. 24,5 – 27 mm
- Furat Ø 28 mm, Furatok az asztal felületén diagonális osztásban
- Asztal oldalának magassága 200 mm, Furatok az asztal oldalán diagonális rácson
- Asztali oldala kiváló minőségű acélból S355J2+N készül
- tartalmazza a standard lábakat



Asztalméret	Lábak	Súly			
1000 x 1000 mm	4	400 kg	3.188 €	4-280010.XD7D	•
1200 x 800 mm	4	392 kg	3.180 €	4-280025.XD7D	•
1200 x 1200 mm	4	521 kg	4.073 €	4-280015.XD7D	•
1500 x 1000 mm	4	554 kg	4.380 €	4-280035.XD7D	•
1500 x 1500 mm	4	767 kg	5.754 €	4-280050.XD7D	•
2000 x 1000 mm	4	699 kg	5.196 €	4-280020.XD7D	•
2000 x 1200 mm	4	806 kg	5.864 €	4-280060.XD7D	•
2000 x 2000 mm	4	1240 kg	8.951 €	4-280045.XD7D	•
2400 x 1200 mm	4	947 kg	6.643 €	4-280030.XD7D	•
3000 x 1500 mm	6	1425 kg	9.533 €	4-280040.XD7D	•
4000 x 2000 mm	8	2384 kg	14.809 €	4-280055.XD7D	•
4800 x 2400 mm	11	3275 kg	21.364 €	4-280065.XD7D	○



www.siegmund.com/
F-tableX728

Súly = Hegesztőasztal + Raklap + Alap láb
Ajánlott maximális statikai összsúly: 4 lábnál 4000 kg egyenletes teherelosztás esetén. (Adatok basic lábra vonatkoznak)
Minden asztal rendelhető plazma nitridálás nélkül vagy 100x100 mm-es ráccsal: www.siegmund.com/F-tableX728

Asztallábak



	Standard felszereltség	Standard felszereltség	Állítható magasságú	Állítható magasságú	Görgők rögzítőfékkel	Állítható magasságú, rögzíthető görgőkkel	Padló rögzítő	Padló rögzítő
	280858.X	280857.X	4-280878.XX	4-280877.XX	4-280876.XX	4-280879.XX	4-280874.XX	4-280875.XX
Kapacitás lábanként	2000 kg	2000 kg	2000 kg	2000 kg	800 kg	800 kg	2000 kg	2000 kg
Láb magasság	650 mm	750 mm	450 – 700 mm	550 – 900 mm	650 mm	550 – 750 mm	650 mm	750 mm
Finom beállítás	50 mm	50 mm	50 mm	50 mm	20 mm	20 mm	50 mm	50 mm
Felár asztallábhoz	tartalmazza	Alternatívaként	86 €	88 €	111 €	144 €	58 €	58 €

Munkamagasság = az asztalláb magassága + az asztal oldalának magassága
A megadott teherbírások statikus terhelésre vonatkoznak. Görgők használata: Nem ajánlott 6 vagy 8 lábbal rendelkező hegesztőasztalokhoz.

Készletek



		280610.N	280630.N	280648.1.N	280511	280740	280410.N	280420.N	280430.N
1	4-283100	4x	2x	2x	12x		4x	4x	
2	4-283200	6x	4x	4x	18x	4x	6x	6x	
3	4-283300	10x	6x	4x	24x	4x	8x	8x	
4	4-283400	14x	10x	6x	30x	8x	10x	10x	4x
5	4-283500	14x	10x	8x	36x	8x	12x	12x	4x

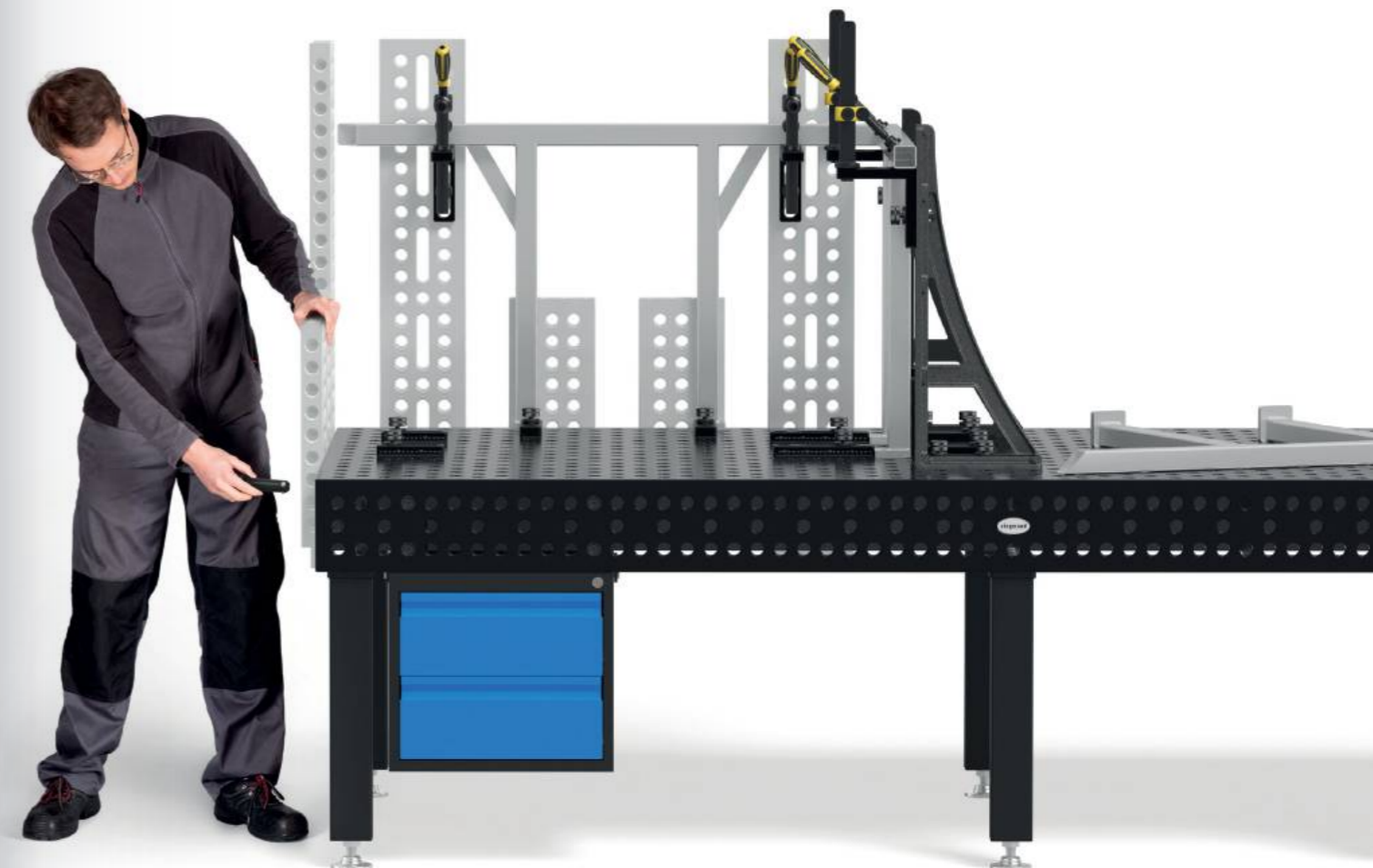

	280110.N	280152.N	280162.N	280164+65.N	280166+67.N	280144+46.N	280910	283999	
	2x	2x						1x	2.026 € •
	4x	2x	2x					1x	3.575 € •
	6x	2x	2x		1x			1x	5.159 € •
	8x	2x	2x	1x	1x		1x	1x	8.115 € •
	12x	2x	2x	1x	1x	1x	1x	1x	9.898 € •

Professional Extreme 8.8 PLUS

- Edzett szerszámacél X8.8, plazma nitridált és BAR bevonattal
- Anyag vastagság kb. 24,5 – 27 mm
- Furat Ø 28 mm, Furatok az asztal felületén diagonális osztásban
- Asztal oldalának magassága 300 mm, Furatok az asztal oldalán 3 sor 50 mm távolsággal, 2 sor 100 mm távolsággal
- Asztali oldala kiváló minőségű acélból S355J2+N készül
- tartalmazza a standard lábakat



Asztalméret	Lábak	Súly			
1200 x 1200 mm	4	612 kg	4.536 €	4-280015.XD8PL	•
1500 x 1000 mm	4	655 kg	4.893 €	4-280035.XD8PL	•
1500 x 1500 mm	4	901 kg	6.390 €	4-280050.XD8PL	•
2000 x 1000 mm	4	826 kg	5.771 €	4-280020.XD8PL	•
2400 x 1200 mm	4	1102 kg	7.336 €	4-280030.XD8PL	•
3000 x 1500 mm	6	1656 kg	10.490 €	4-280040.XD8PL	•
4000 x 2000 mm	8	2746 kg	16.184 €	4-280055.XD8PL	•

Súly = Hegesztőasztal + Raklap + Alap láb
Ajánlott maximális statikai összsúly: 4 lábnál 6000 kg egyenletes tehereloszlás esetén. (Adatok basic lábra vonatkoznak)
Minden asztal rendelhető plazma nitridálás nélkül: www.siegmund.com/F-tableX828plus



[www.siegmund.com/
F-tableX828plus](http://www.siegmund.com/F-tableX828plus)

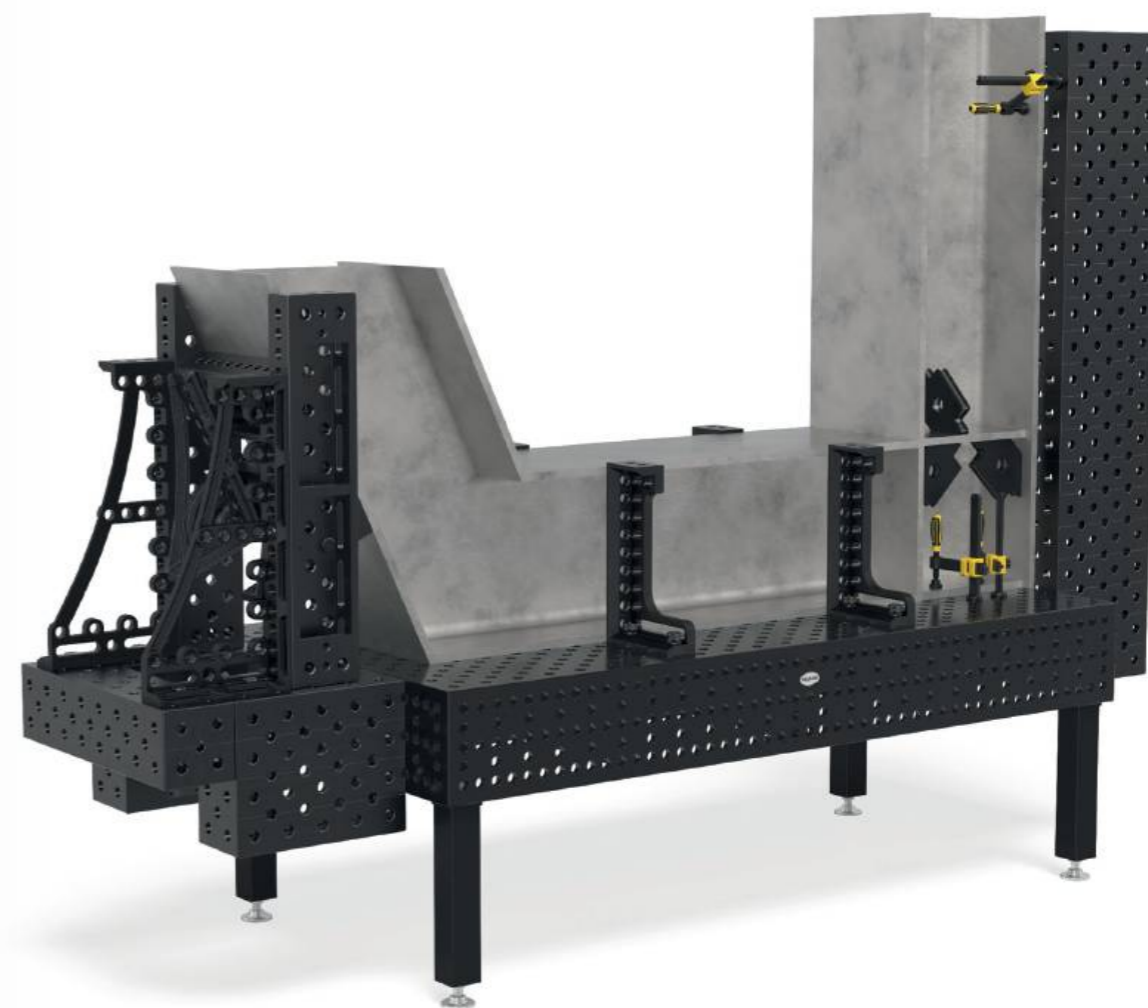

Asztallábak



	Standard felszereltség	Standard felszereltség	Állítható magasságú	Állítható magasságú	Görgők rögzítőfékkel	Állítható magasságú, rögzíthető görgőkkel	Padló rögzítő
	280853.X	280857.X	4-280878.XX	4-280877.XX	4-280860.XX	4-280879.XX	4-280872.XX
Kapacitás lábanként	3000 kg	2000 kg	2000 kg	2000 kg	800 kg	800 kg	3000 kg
Láb magasság	550 mm	750 mm	450 – 700 mm	550 – 900 mm	550 mm	550 – 750 mm	550 mm
Finom beállítás	50 mm	50 mm	50 mm	50 mm	20 mm	20 mm	50 mm
Felár asztallábhoz	tartalmazza	Alternatívaként	86 €	88 €	109 €	144 €	58 €

Munkamagasság = az asztalláb magassága + az asztal oldalfalának magassága
A megadott teherbírások statikus terhelésre vonatkoznak. Görgők használata: Nem ajánlott 6 vagy 8 lábbal rendelkező hegesztőasztalokhoz.

Készletek



		280610.N	280630.N	280648.1.N	280511	280740	280410.N	280420.N	280430.N
1	4-283100	4x	2x	2x	12x		4x	4x	
2	4-283200	6x	4x	4x	18x	4x	6x	6x	
3	4-283300	10x	6x	4x	24x	4x	8x	8x	
4	4-283400	14x	10x	6x	30x	8x	10x	10x	4x
5	4-283500	14x	10x	8x	36x	8x	12x	12x	4x

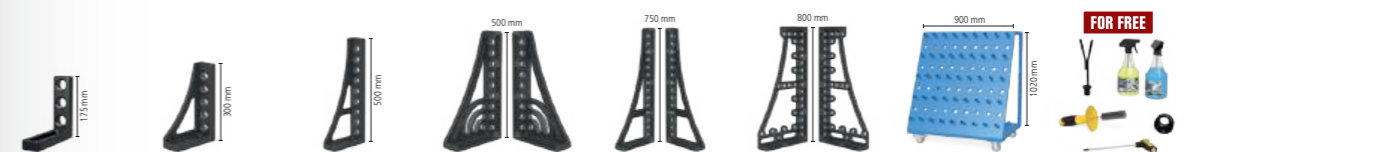

	280110.N	280152.N	280162.N	280164+65.N	280166+67.N	280144+46.N	280910	283999	
	2x	2x						1x	2.026 € •
	4x	2x	2x					1x	3.575 € •
	6x	2x	2x		1x			1x	5.159 € •
	8x	2x	2x	1x	1x		1x	1x	8.115 € •
	12x	2x	2x	1x	1x	1x	1x	1x	9.898 € •

JUBILEUMI AJÁNLAT

28 X8.7 N BAR 100

Hegesztőasztalok Extreme 8.7 tartalmazza a kiegészítőket

- Edzett szerszámacél X8.7 + Plazma nitridálás
- Asztali oldala kiváló minőségű acélból S355J2+N készül + Plazma nitridálás
- Furat Ø 28 mm
- Furatok az asztal felületén diagonális osztásban
- Anyag vastagság kb. 24,5 – 27 mm
- Asztal oldalának magassága 200 mm
- Furatok az asztal oldalán diagonális rácson
- A sarkok, élek és a furatok lekerekítettek
- A felületen skálával ellátva
- Bordázattal erősített kivitel

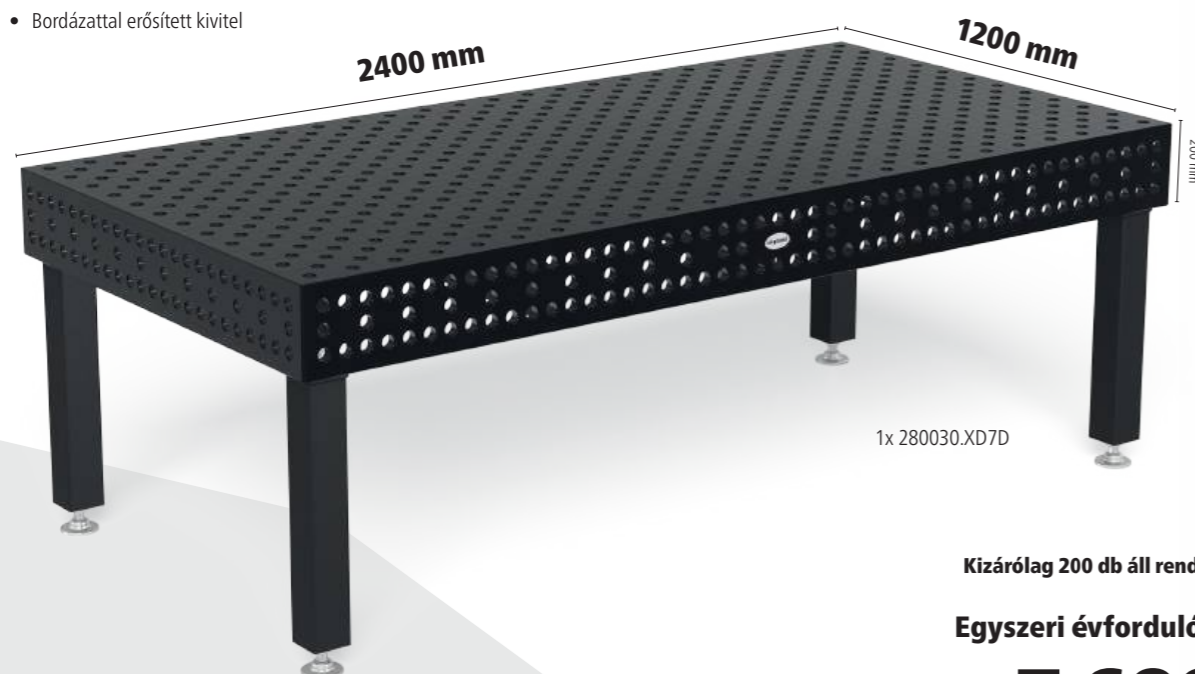

1x 280030.XD7D

Kizárólag 200 db áll rendelkezésre.

Egyszeri évfordulós ár %

7.688 €

Ahelyett 10.230 €

4-280030.XD7D.JA



6x 280610.N



12x 280511



4x 280513



8x AP280529



4x AP280602.N



4x 280420.N

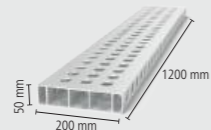

4x AR28014120.V



4x 280162.N



FOR FREE 1x 283999



Hatszögű hornyú asztal

- Edzett szerszámacél X8.7, plazma nitridált és BAR bevonattal
- Anyag vastagság kb. 24,5 – 27 mm
- Hatszögű hornyok távolsága 100 mm
- Furat Ø 28 mm, Furatok az asztal felületén 100x100 mm osztással
- Asztal oldalának magassága 200 mm, Furatok az asztal oldalán diagonális rácson
- Asztali oldala kiváló minőségű acélból S355J2+N készül
- tartalmazza a standard lábakat



Asztalméret	Lábak	Súly			
1200 x 1200 mm	4	500 kg	4.437 €	4-280015.HNK	•
1500 x 1000 mm	4	531 kg	4.739 €	4-280035.HNK	•
1500 x 1500 mm	4	734 kg	6.122 €	4-280050.HNK	•
2000 x 1000 mm	4	668 kg	5.691 €	4-280020.HNK	•
2400 x 1200 mm	6	920 kg	7.027 €	4-280030.HNK	•
3000 x 1500 mm	6	1356 kg	10.384 €	4-280040.HNK	•
4000 x 2000 mm	8	2262 kg	16.199 €	4-280055.HNK	•



Súly = Hegesztőasztal + Raklap + Alap láb
Ajánlott maximális statikai összsúly: 4 lábnál 4000 kg egyenletes terhelés esetén. (Adatok basic lábra vonatkoznak)



www.siegmund.com/
F-hexagontable

Minden hatszögű horonnyal ellátott asztalhoz jár

- HN283999:
4x HN280547 Csúszo blokk 25 mm
4x 280546.4 Polírozott szorító



Asztallábak



	Standard felszereltség	Standard felszereltség	Állítható magasságú	Állítható magasságú	Görgők rögzítőfékkel	Állítható magasságú, rögzíthető görgőkkel	Padló rögzítő	Padló rögzítő
	280858.X	280857.X	4-280878.XX	4-280877.XX	4-280876.XX	4-280879.XX	4-280874.XX	4-280875.XX
Kapacitás lábanként	2000 kg	2000 kg	2000 kg	2000 kg	800 kg	800 kg	2000 kg	2000 kg
Láb magasság	650 mm	750 mm	450 – 700 mm	550 – 900 mm	650 mm	550 – 750 mm	650 mm	750 mm
Finom beállítás	50 mm	50 mm	50 mm	50 mm	20 mm	20 mm	50 mm	50 mm
Felár asztallábhöz	tartalmazza	Alternatívaként	86 €	88 €	111 €	144 €	58 €	58 €

Munkamagasság = az asztalláb magassága + az asztal oldalának magassága
A megadott teherbírásiok statikus terhelésre vonatkoznak. Görgők használata: Nem ajánlott 6 vagy 8 lábbal rendelkező hegesztőasztalokhoz.

Készletek



	280610.N	280630.N	280648.1.N	280511	280740	280410.N	280420.N	280430.N
1	4-283100	4x	2x	2x	12x	4x	4x	
2	4-283200	6x	4x	4x	18x	4x	6x	
3	4-283300	10x	6x	4x	24x	4x	8x	
4	4-283400	14x	10x	6x	30x	8x	10x	4x
5	4-283500	14x	10x	8x	36x	8x	12x	4x

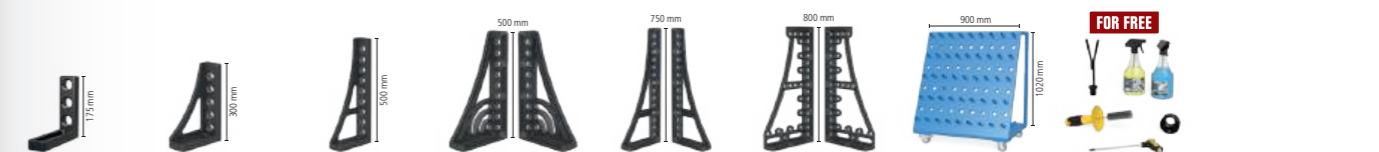

	280110.N	280152.N	280162.N	280164+65.N	280166+67.N	280144+46.N	280910	283999	
	2x	2x						1x	2.026 € •
	4x	2x	2x					1x	3.575 € •
	6x	2x	2x		1x			1x	5.159 € •
	8x	2x	2x	1x	1x		1x	1x	8.115 € •
	12x	2x	2x	1x	1x	1x	1x	1x	9.898 € •

Siegmond emelőállvány

- két emelőhengerrel
- nagy rugalmasság
- könnyű kezelhetőség
- masszív olló és acélgörgők
- Az érintkezőléc véd a zúzóadás ellen
- Padló feletti és padló alatti beépítés lehetséges



Emelő platform 2010
2000x1000 mm-es asztalhoz, Teljes magasság behúzva: 330 mm, Emelési tartomány: 1100 mm, Emelési idő terhelve: 45–55 másodperc, Erő 2,2 kW, Üzemi feszültség 400 V, Maximális terhelhetőség: Basic keret (asztal nélkül) 4000 kg, incl. szigetelő lemezek, Jubileumi ajánlat: lásd oldal 72

16 22 28

	L (a)	B (b)	G	Akciós ár
4-HB4020.1	1990 mm	990 mm	470 kg	4.675 € •

Ahelyett 7.197 €

Emelő platform 2012
2000x1200 mm-es asztalhoz, Teljes magasság behúzva: 330 mm, Emelési tartomány: 1100 mm, Emelési idő terhelve: 45–55 másodperc, Erő 2,2 kW, Üzemi feszültség 400 V, Maximális terhelhetőség: Basic keret (asztal nélkül) 4000 kg, incl. szigetelő lemezek

16 22 28

	L (a)	B (b)	G	Akciós ár
4-HB4060.1	1990 mm	1190 mm	490 kg	7.461 € •

Emelő platform 2412
2400x1200 mm-es asztalhoz, Teljes magasság behúzva: 330 mm, Emelési tartomány: 1100 mm, Emelési idő terhelve: 45–55 másodperc, Erő 2,2 kW, Üzemi feszültség 400 V, Maximális terhelhetőség: Basic keret (asztal nélkül) 4000 kg, incl. szigetelő lemezek

16 22 28

	L (a)	B (b)	G	Akciós ár
4-HB4030.1	2390 mm	1190 mm	530 kg	7.974 € •

Emelő platform 3015
3000x1500 mm-es asztalhoz, Teljes magasság behúzva: 430 mm, Emelési tartomány: 650 mm, Emelési idő terhelve: 35–45 másodperc, Erő 2,2 kW, Üzemi feszültség 400 V, Maximális terhelhetőség: Basic keret (asztal nélkül) 6000 kg, incl. szigetelő lemezek

16 22 28

	L (a)	B (b)	G	Akciós ár
4-HB4040.1	2990 mm	1490 mm	865 kg	12.330 € •

Emelő platform 2010 Hegesztőasztallal

- tartalmazza a hegesztőasztalt 2000x1000 mm és szigetelőlapot
- Anyag vastagság Asztal felülete kb. 24,5 – 27 mm
- Méretek (HxSZ): kb. 1990x990 mm
- Súly (asztal nélkül) kb. 470 kg
- Teljes magasság behúzva: 330 mm, Emelési tartomány: 1100 mm
- A munkamagasság a teljes magasság plusz az asztal oldalfala
- Maximális terhelhetőség: Basic keret (asztal nélkül) 4000 kg
- Emelési idő terhelve: 45–55 másodperc
- Erő 2,2 kW, Üzemi feszültség 400 V



Méretek Munkafelület	Jellemzők Munkafelület	G	Akciós ár
2000 x 1000 mm	28 750 N BAR	1166 kg	11.125 € 4-HB280020.P •
2000 x 1000 mm	28 XB.7 N BAR	1135 kg	12.117 € 4-HB280020.XD7D •
2000 x 1000 mm	28 XB.8 N BAR	1266 kg	12.691 € 4-HB280020.XD8PL •
2000 x 1000 mm	28 XB.7 N BAR	1104 kg	12.612 € 4-HB280020.HNK •

Emelő platform 2012 Hegesztőasztallal

- tartalmazza a hegesztőasztalt 2000x1000 mm és szigetelőlapot
- Anyag vastagság Asztal felülete kb. 24,5 – 27 mm
- Méretek (HxSZ): kb. 1990x1190 mm
- Súly (asztal nélkül) kb. 490 kg
- Teljes magasság behúzva: 330 mm, Emelési tartomány: 1100 mm
- A munkamagasság a teljes magasság plusz az asztal oldalfala
- Maximális terhelhetőség: Basic keret (asztal nélkül) 4000 kg
- Emelési idő terhelve: 45–55 másodperc
- Erő 2,2 kW, Üzemi feszültség 400 V



Méretek Munkafelület	Jellemzők Munkafelület	G	Akciós ár
2000 x 1200 mm	28 750 N BAR	1299 kg	11.998 € 4-HB280060.P •
2000 x 1200 mm	28 XB.7 N BAR	1262 kg	13.048 € 4-HB280060.XD7D •

Emelő platform 2412 Hegesztőasztallal

- tartalmazza a hegesztőasztalt 2400x1200 mm és szigetelőlapot
- Anyag vastagság Asztal felülete kb. 24,5 – 27 mm
- Méretek (HxSZ): kb. 2390x1190 mm
- Súly (asztal nélkül) kb. 530 kg
- Teljes magasság behúzva: 330 mm, Emelési tartomány: 1100 mm
- A munkamagasság a teljes magasság plusz az asztal oldalfala
- Maximális terhelhetőség: Basic keret (asztal nélkül) 4000 kg
- Emelési idő terhelve: 45–55 másodperc
- Erő 2,2 kW, Üzemi feszültség 400 V



Méretek Munkafelület	Jellemzők Munkafelület	G	Akciós ár
2400 x 1200 mm	28 750 N BAR	1482 kg	13.114 € 4-HB280030.P •
2400 x 1200 mm	28 XB.7 N BAR	1443 kg	14.340 € 4-HB280030.XD7D •
2400 x 1200 mm	28 XB.8 N BAR	1602 kg	15.033 € 4-HB280030.XD8PL •
2400 x 1200 mm	28 XB.7 N BAR	1399 kg	14.585 € 4-HB280030.HNK •

Emelő platform 3015 Hegesztőasztallal

- tartalmazza a hegesztőasztalt 3000x1500 mm és szigetelőlapot
- Anyag vastagság Asztal felülete kb. 24,5 – 27 mm
- Méretek (HxSZ): kb. 2990x1490 mm
- Súly (asztal nélkül) kb. 865 kg
- Teljes magasság behúzva: 430 mm, Emelési tartomány: 650 mm
- A munkamagasság a teljes magasság plusz az asztal oldalfala
- Maximális terhelhetőség: Basic keret (asztal nélkül) 6000 kg
- Emelési idő terhelve: 34–45 másodperc
- Erő 2,2 kW, Üzemi feszültség 400 V



Méretek Munkafelület	Jellemzők Munkafelület	G	Akciós ár
3000 x 1500 mm	28 750 N BAR	2331 kg	19.859 € 4-HB280040.P •
3000 x 1500 mm	28 XB.7 N BAR	2239 kg	21.447 € 4-HB280040.XD7D •
3000 x 1500 mm	28 XB.8 N BAR	2476 kg	22.404 € 4-HB280040.XD8PL •
3000 x 1500 mm	28 XB.7 N BAR	2170 kg	22.298 € 4-HB280040.HNK •



Ezekről a termékekről további információkat és tartozékokat talál az interneten.



www.siegmond.com/
F-h-lift

JUBILEUMI AJÁNLAT

16 22 28

Emelő platform 2010 2000x1000 mm-es asztalhoz incl. szigetelő lemezek

- 2000x1000 mm-es asztalhoz
- Teljes magasság behúzva: 330 mm
- Emelési tartomány: 1100 mm
- Emelési idő terhelve: 45~55 másodperc
- Erő 2,2 kW
- Üzemi feszültség 400 V
- Maximális terhelhetőség: Basic keret (asztal nélkül) 4000 kg
- incl. szigetelő lemezek



1x HB4020.1

Ön előnyei

- ✓ két emelőhengerrel
- ✓ nagy rugalmasság
- ✓ könnyű kezelhetőség
- ✓ masszív olló és acélgörgők
- ✓ Az érintkezőléc véd a zúzódás ellen
- ✓ Padló feletti és padló alatti beépítés lehetséges

Egyszeri évfordulós ár %

4.675 €

Ahelyett 7.197 €

4-HB4020.1



www.siegmond.com/
F-h-lifting



Kiváló minőség minden alkatrészhez

A Siegmund a kifejezetten hegesztőasztalokhoz tervezett emelőállványokkal megkönnyíti munkáját. A Siegmund emelőállványai az összes ismert tulajdonságot kínálják, így lehetővé teszik a hatékony és egyszerű munkavégzést.

Szigetelő lemez

- a hegesztőasztal és az emelőasztal közötti elektromos szigeteléshez
- védi az emelőplatform elektromos rendszerét
- a szállítási csomag része



Forgó asztal-állítható magasságú Helyhez kötött

- Méretek (HxSZ): kb. 785x785 mm
- Súly (lemez nélkül): kb. 70 kg
- Munkamagasság 780 mm és 1100 mm között
- A billenésveszély miatt kizárólag a következő méreteket ajánljuk
- Csak meghatározott munkalapokkal kompatibilis (speciális rögzítési pontok a munkalapon)
- Maximális terhelhetőség: Basic keret (lemez nélkül) 1000 kg



Méretek Munkafelület	Jellemzők Munkafelület	MS (d)	G			
1000 x 1000 mm		25 mm	245 kg	2.372 €	2-DS281010.XD7	•
1200 x 800 mm		25 mm	238 kg	2.365 €	2-DS281025.XD7	•
1200 x 1200 mm		25 mm	321 kg	2.690 €	2-DS281015.XD7	•
1000 x 1000 mm		15 mm	179 kg	2.043 €	2-DS804024.XD7	•
1200 x 1200 mm		15 mm	226 kg	2.554 €	2-DS804034.XD7	•
1200 x 800 mm		15 mm	182 kg	2.041 €	2-DS804004.X7	•
Ø 1100 mm		15 mm	173 kg	2.320 €	2-DS804211.XD7	•

Anyag vastagság 15 mm: A 280511 csavarokkal történő rögzítéshez 800653.1.N távtartót kell használni.

Forgó asztal-állítható magasságú Mozgatható

- Méretek (HxSZ): kb. 795x795 mm
- Súly (lemez nélkül): kb. 70 kg
- Munkamagasság 780 mm és 1100 mm között
- A billenésveszély miatt kizárólag a következő méreteket ajánljuk
- Csak meghatározott munkalapokkal kompatibilis (speciális rögzítési pontok a munkalapon)
- Maximális terhelhetőség: Basic keret (lemez nélkül) 1000 kg



Méretek Munkafelület	Jellemzők Munkafelület	MS (d)	G			
1000 x 1000 mm		25 mm	245 kg	2.514 €	2-DM281010.XD7	•
1200 x 800 mm		25 mm	238 kg	2.507 €	2-DM281025.XD7	•
1200 x 1200 mm		25 mm	321 kg	2.831 €	2-DM281015.XD7	•
1000 x 1000 mm		15 mm	179 kg	2.185 €	2-DM804024.XD7	•
1200 x 1200 mm		15 mm	226 kg	2.696 €	2-DM804034.XD7	•
1200 x 800 mm		15 mm	182 kg	2.182 €	2-DM804004.X7	•
Ø 1100 mm		15 mm	173 kg	2.462 €	2-DM804211.XD7	•

Anyag vastagság 15 mm: A 280511 csavarokkal történő rögzítéshez 800653.1.N távtartót kell használni.

Mágneses földelés csatlakozás

Mágneses földcsatlakozás forgócsuklóval a tiszta és sima felületek nagy megtartó ereje érdekében. Nincs több összecsavarodott kábel a gyors és egyszerű földelésnek köszönhetően. A csatlakozás rögzíthető szorítóval vagy kábellel. Adapterlemezzel és súllyesztettfejú csavarral kombinálva tökéletesen alkalmas a forgó asztal utólagos felszereléséhez.



Mágneses földelés csatlakozás Forgóasztalhoz

gyors és könnyű földelés, nem csavarodik meg a kábel, nagy tartási erő a tiszta és sima felületeken, a szállítmány tartalma: Adapterlemez és súllyesztettfejú csavar

16 22 28

	G	
2-00003399	0,92 kg	40 € •

Ezekről a termékekről további információkat és tartozékokat talál az interneten.
www.siegmond.com/F-rotating

Mobil asztalemelő 500 kg

- Méretek (HxSZ): kb. 1115x630 mm
- Súly (lemez nélkül): kb. 65 kg
- Munkamagasság kb. 700 – 1000 mm között
- Csak meghatározott munkalapokkal kompatibilis (speciális rögzítési pontok a munkalapon)
- Maximális terhelhetőség: Basic keret (lemez nélkül) 500 kg



Méretek Munkafelület	Jellemzők Munkafelület	MS (d)	G			
1200 x 800 mm		15 mm	177 kg	2.479 €	2-HT804004.X7	•
1500 x 1000 mm		15 mm	227 kg	2.874 €	2-HT804014.XD7	•

Anyag vastagság 15 mm: A 280511 csavarokkal történő rögzítéshez 800653.1.N távtartót kell használni.

Mobil asztalemelő 1000 kg

- Méretek (HxSZ): kb. 1490x990 mm
- Súly (lemez nélkül): kb. 200 kg
- Munkamagasság kb. 700 – 1000 mm között
- Rögzítés a rendszerfuratokon keresztül
- Maximális terhelhetőség: Basic keret (lemez nélkül) 1000 kg



Méretek Munkafelület	Jellemzők Munkafelület	MS (d)	G			
1500 x 1000 mm		15 mm	362 kg	3.334 €	2-HS804014.XD7	•
2000 x 1000 mm		15 mm	417 kg	3.772 €	2-HS804044.XD7	•

Anyag vastagság 15 mm: A 280511 csavarokkal történő rögzítéshez 800653.1.N távtartót kell használni.

Mobil asztalemelő 1200 kg

- Méretek (HxSZ): kb. 1490x990 mm
- Súly (lemez nélkül): kb. 210 kg
- Munkamagasság kb. 800 – 1100 mm között
- Maximális terhelhetőség: Basic keret (lemez nélkül) 1200 kg



Méretek Munkafelület	Jellemzők Munkafelület	MS (d)	G			
1500 x 1000 mm		25 mm	678 kg	6.973 €	2-HS280035.XD7D	•

Termékajánlás

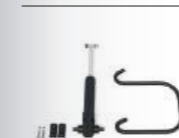

Kiegészítő készlet, teherbírás 1700 kg

Második emelőhenger 1700 kg teherbírásához (mínusz lemez), Csak a 1200 kg mobil emelőasztallal kompatibilis, Szállítási terjedelem: 1x emelőhenger, 1x lábpedál, rögzítő anyag

16 22 28

	G	
2-HS009921	4 kg	474 € •



Távolságtartó Premium Light számára 4 db-os kiserelés nitridált

távolságtartás két szorítóelem között, szükséges a 280511 csavarral a 15 mm vastagságú anyaghoz való rögzítéshez, Szállítási terjedelem: 4 db

	MS (d)	G	
2-800653.1.N	10 mm	0,04 kg	10 € •

Ezekről a termékekről további információkat és tartozékokat talál az interneten.
www.siegmond.com/F-lifting

MS: Anyag vastagság, G: Súly, Ø: Átmérő

Siegmond Workstation 1208

- bal és jobb oldalon 600 mm hely a fiókoknak
- tartalmazza a perforált lemezt 1200x800 mm Premium Light
- Edzett szerszámacél X8.7, plazma nitridált és BAR bevonattal
- Furat Ø 28 mm
- Furatok az asztal felületén 100x100 mm osztással
- Maximális teherbírás: alaplemez 1000 kg (lemez nélkül) / Görgő 400 kg (lemez nélkül)



%



Siegmond Workstation 1208

a szállítmány tartalma: 1x 004002.1 Siegmond Workstation 1208 Basic keret, 1x 804004.X7 Perforált lemezt



	L (a)	B (b)	H (c)	G	Akciós ár
2-284400	1200 mm	800 mm	850 mm	144 kg	1.494 €

Ahelyett 1.517 €

%



Siegmond Workstation 1208 tartalmazza Polcok

a szállítmány tartalma: 1x 004002.1 Siegmond Workstation 1208 Basic keret, 1x 804004.X7 Perforált lemezt, 1x 284030 Rögzítőtartó, 1x 004620 Polc, 1x 284635 Csavar és prizma tartó, 1x 004025.1 Szerszámfal polccal



	L (a)	B (b)	H (c)	G	Akciós ár
2-284401	1200 mm	800 mm	850 mm	154 kg	1.629 €

Ahelyett 1.661 €

%



Siegmond Workstation 1208 félig zárt tartalmaz 3 fiókot

a szállítmány tartalma: 1x 004002.1 Siegmond Workstation 1208 Basic keret, 1x 804004.X7 Perforált lemezt, 2x 004230 Fiók 180 mm, 1x 004235 Fiók 240 mm, 1x 004120 Oldalfal készlet



	L (a)	B (b)	H (c)	G	Akciós ár
2-284407	1200 mm	800 mm	850 mm	177 kg	1.924 €

Ahelyett 1.953 €

%



Siegmond Workstation 1208 zárt tartalmaz 6 fiókot

a szállítmány tartalma: 1x 004002.1 Siegmond Workstation 1208 Basic keret, 1x 804004.X7 Perforált lemezt, 4x 004230 Fiók 180 mm, 2x 004235 Fiók 240 mm, 2x 004120 Oldalfal készlet



	L (a)	B (b)	H (c)	G	Akciós ár
2-284409	1200 mm	800 mm	850 mm	209 kg	2.354 €

Ahelyett 2.388 €

Anyag vastagság 15 mm: A 280511 csavarokkal történő rögzítéshez 800653.1.N távtartót kell használni. plusz csomagolás / Szállítás

Siegmond Workstation: az új generáció

A Siegmond Workstation segítségével alacsony költségű munkahelyet kap kis területen, rengeteg tárhellyel a szokásos Siegmond minőségben. Minden tartozék kompatibilis a munkaállomás perforált lemezeivel, így mindenféle hegesztési, befogási vagy összeszerelési munka elvégezhető rajtuk. Függetlenül attól, hogy fával dolgozik, vagy fémszerkezeteket épít és hegeszt, a munkaállomás ugyanolyan sokoldalú, mint az Ön ötletei és feladatai.



Ezekről a termékekről további információkat és tartozékokat talál az interneten.



www.siegmond.com/
F-workstation

Siegmond Workstation 1208 – Konfiguráció



Siegmond Workstation 1208 Basic keret

bal / jobb: 600 mm-es hely a fiókok számára, tartalmazza az összeszerelési útmutatót az összeszereléshez, Perforált lemezek online elérhetőek

16 22 28

	L (a)	B (b)	H (c)	TF	G	
2-004002.1	1030 mm	630 mm	838 mm	1000 kg	32 kg	580 €



4-görgős összeállítás mert Workstation 1208

választhat a láb és a görgők között

16 22 28

	TF	G	
2-004100.1	400 kg	5,30 kg	78 €

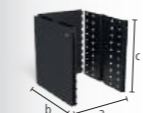

Oldalfal készlet mert Workstation 1208

Modulok az oldalak és a hátlap zárásához, zárható, Oldalanként 1x oldalfal szükséges, Kompatibilis: Fiókok 004220, 004225, 004230, 004235, kompatibilis a Workstation modellel 2023.09.11-től

16 22 28

	L (a)	B (b)	H (c)	G	
2-004120	513 mm	604 mm	607 mm	11 kg	174 €

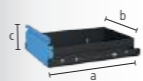

Fiók sínrel és rögzítéssel mert Workstation 0806 / 1208

homokszórt, bármikor frissíthető, oldalfalak nélküli Workstation hoz 0806 / 1208, A konzolra akkor van szükség, ha nincsenek oldalfalak

16 22 28

	L (a)	B (b)	H (c)	TF	G	
2-004220.WS	590 mm	400 mm	60 mm	50 kg	7,50 kg	87 €
2-004225.WS	590 mm	400 mm	120 mm	50 kg	9 kg	98 €
2-004230.WS	590 mm	400 mm	180 mm	50 kg	9,50 kg	109 €
2-004235.WS	590 mm	400 mm	240 mm	50 kg	10 kg	120 €



Szerszámfal polccal mert Workstation 0806 / 1208

homokszórt, mindkét oldalon elhelyezhető

16 22 28

	TF	G	
2-004025.1	30 kg	6,50 kg	97 €

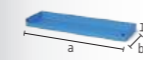

Polc mert Workstation 0806 / 1208 / 1212

homokszórt, mindkét oldalon elhelyezhető

16 22 28

	L (a)	B (b)	H (c)	TF	G	
2-004620	482 mm	144 mm	40 mm	10 kg	1,65 kg	15 €



Csavar és prizma tartó mert Workstation 0806 / 1208 / 1212

homokszórt, mindkét oldalon elhelyezhető

28

	L (a)	B (b)	H (c)	G	
2-284635	482 mm	20 mm	109 mm	0,80 kg	17 €



Rögzítőtartó mert Workstation 1208

homokszórt, mindkét oldalon elhelyezhető

28

	L (a)	B (b)	H (c)	G	
2-284030	580 mm	46 mm	49 mm	0,84 kg	15 €

Siegmund Workstation 1212

- bal és jobb oldalon 600 mm hely a fiókoknak
- tartalmazza a perforált lemezt 1200x1200 mm Premium Light
- Edzett szerszámacél X8.7, plazma nitridált és BAR bevonattal
- Furat Ø 28 mm
- Furatok az asztal felületén 100x100 mm osztással
- Maximális teherbírás: alaplemez 1000 kg (lemez nélkül) / Görgő 400 kg (lemez nélkül)



Siegmund Workstation 1212
a szállítmány tartalma: 1x 004602 Siegmund Workstation 1212 Basic keret, 1x 804034.X7 Perforált lemezt

	L (a)	B (b)	H (c)	G	Akciós ár
2-284600	1200 mm	1200 mm	850 mm	209 kg	1.862 €

Ahelyett 1.883 €

Siegmund Workstation 1212 tartalmazza Polcok
a szállítmány tartalma: 1x 004602 Siegmund Workstation 1212 Basic keret, 1x 804034.X7 Perforált lemezt, 1x 284630 Rögzítőtartó, 1x 004620 Polc, 1x 284635 Csavar és prizma tartó, 1x 004625 Szerszámfal polccal

	L (a)	B (b)	H (c)	G	Akciós ár
2-284601	1200 mm	1200 mm	850 mm	222 kg	2.006 €

Ahelyett 2.037 €

Siegmund Workstation 1212 félig zárt tartalmaz 3 fiókot
a szállítmány tartalma: 1x 004602 Siegmund Workstation 1212 Basic keret, 1x 804034.X7 Perforált lemezt, 2x 004230 Fiók 180 mm, 1x 004235 Fiók 240 mm, 1x 004720 Oldalfal készlet

	L (a)	B (b)	H (c)	G	Akciós ár
2-284607	1200 mm	1200 mm	850 mm	243 kg	2.300 €

Ahelyett 2.327 €

Siegmund Workstation 1212 zárt tartalmaz 6 fiókot
a szállítmány tartalma: 1x 004602 Siegmund Workstation 1212 Basic keret, 1x 804034.X7 Perforált lemezt, 4x 004230 Fiók 180 mm, 2x 004235 Fiók 240 mm, 2x 004720 Oldalfal készlet

	L (a)	B (b)	H (c)	G	Akciós ár
2-284609	1200 mm	1200 mm	850 mm	277 kg	2.738 €

Ahelyett 2.770 €

Anyag vastagság 15 mm: A 280511 csavarokkal történő rögzítéshez 800653.1.N távtartót kell használni. plusz csomagolás / Szállítás



Ezekről a termékekről további információkat és tartozékokat talál az interneten.



www.siegmund.com/
F-workstation

Siegmund Workstation 1212 – Konfiguráció

Siegmund Workstation 1212 Basic keret
bal / jobb: 600 mm-es hely a fiókok számára, tartalmazza az összeszerelési útmutatót az összeszereléshez, Perforált lemezek online elérhetőek

	L (a)	B (b)	H (c)	TF	G	
2-004602	1030 mm	1030 mm	838 mm	1000 kg	43,80 kg	591 €

4-görgős összeállítás mert Workstation 1212
választhat a láb és a görgők között

	TF	G	
2-004700	400 kg	4,30 kg	86 €

Oldalfal készlet mert Workstation 1212
Modulok az oldalak és a hátlap zárásához, zárható, Oldalanként 1x oldalfal szükséges, Kompatibilis: Fiókok 004220, 004225, 004230, 004235

	L (a)	B (b)	H (c)	G	
2-004720	513 mm	590 mm	607 mm	12,50 kg	182 €

Fiók sínrel és rögzítéssel mert Workstation 1212
homokszórt, bármikor frissíthető, Oldalfalak nélküli 1212-es Workstation hoz, A konzolra akkor van szükség, ha nincsenek oldalfalak

	L (a)	B (b)	H (c)	TF	G	
2-004820.WS	590 mm	400 mm	60 mm	50 kg	8 kg	92 €
2-004825.WS	590 mm	400 mm	120 mm	50 kg	9,50 kg	103 €
2-004830.WS	590 mm	400 mm	180 mm	50 kg	10 kg	114 €
2-004835.WS	590 mm	400 mm	240 mm	50 kg	10,50 kg	125 €

Szerszámfal polccal mert Workstation 1212
homokszórt, mindkét oldalon elhelyezhető

	TF	G	
2-004625	30 kg	8,80 kg	102 €

Polc mert Workstation 0806 / 1208 / 1212
homokszórt, mindkét oldalon elhelyezhető

	L (a)	B (b)	H (c)	TF	G	
2-004620	482 mm	144 mm	40 mm	10 kg	1,65 kg	15 €







Csavar és prizma tartó mert Workstation 0806 / 1208 / 1212
homokszórt, mindkét oldalon elhelyezhető

	L (a)	B (b)	H (c)	G	
2-284635	482 mm	20 mm	109 mm	0,80 kg	17 €







Rögzítőtartó mert Workstation 1212
homokszórt, mindkét oldalon elhelyezhető

	L (a)	B (b)	H (c)	G	
2-284630	580 mm	46 mm	49 mm	1,50 kg	21 €

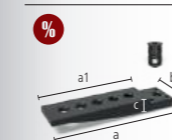
Termékajánlás

	Szerszámkészlet A 2x 280610.N Szorító, 6x 280511 Csavar, 2x 800653.1.N Távolságtartó, 6x 280412 Végállító, 1x 280852.1 Hatszögkulcs	
	2-287320	
	Szerszámkészlet B 4x 280610.N Szorító, 8x 280511 Csavar, 3x 800653.1.N Távolságtartó, 6x 280412 Végállító, 2x 280420.N Végállító, 1x 280852.1 Hatszögkulcs, 1x 284320 Asztali satu tartalmazza Satu szorítópofoa készlet	
	2-287340.1	
	Szerszámkészlet C 6x 280610.N Szorító, 12x 280511 Csavar, 4x 800653.1.N Távolságtartó, 4x 280412 Végállító, 2x 280420.N Végállító, 2x 280152.N Derékszög, 2x 804050 Bővítés perforált lemezekhez, 2x 800528 Süllyesztettfejű csavar, 1x 280852.1 Hatszögkulcs, 1x 284320 Készlet Siegmund asztali stau 125	
	2-287360	



	Készlet Meghosszabbítás Premium Light perforált lemezekhez Premium Light 1 sor furat Tartalma: 1x 804050 Meghosszabbítás Premium Light perforált lemezekhez Premium Light 1 sor furat tartalmazza a 4 rögzítőcsavart, 1x 800528 Süllyesztettfejű csavar Premium Light <-> Premium Light	
	2-804050.Set	
	Készlet Külső ütköző Premium Light perforált lemezekhez Premium Light Tartalma: 1x 804051 Külső ütköző Premium Light perforált lemezekhez Premium Light tartalmazza a 4 rögzítőcsavart, 1x 800528 Süllyesztettfejű csavar Premium Light <-> Premium Light	
	2-804051.Set	
	Távolságtartó Premium Light számára 4 db-os kiserelés nitridált távolságtartás két szorítóelem között, szükséges a 280511 csavarral a 15 mm vastagságú anyaghoz való rögzítéshez, Szállítási terjedelem: 4 db	
	2-800653.1.N	



Ezekről a termékekről további információkat és tartozékokat talál az interneten.



www.siegmund.com/
F-workstation

Oktagonális asztal 200

rögzítés adapterlemezzel (nem része a szállítási csomagnak - külön rendelendő), Adapterlemez felár ellenében kapható, Kedvezmény: 2 db-tól kezdődően: 5%, 5 db-tól kezdődően: 10%



	L (a)	B (b)	H (c)	MS (d)	Ø	G	
2-920800.P	331 mm	800 mm	200 mm	25 mm	866 mm	261 kg	5.750 € ◦
2-921000.P	414 mm	1000 mm	200 mm	25 mm	1082 mm	386 kg	6.595 € ◦
2-921200.P	497 mm	1200 mm	200 mm	25 mm	1299 mm	514 kg	9.808 € ◦
2-921400.P	580 mm	1400 mm	200 mm	25 mm	1515 mm	660 kg	10.654 € ◦
2-921500.P	621 mm	1500 mm	200 mm	25 mm	1624 mm	726 kg	11.499 € ◦
2-921600.P	663 mm	1600 mm	200 mm	25 mm	1732 mm	825 kg	12.344 € ◦
2-921700.P	704 mm	1700 mm	200 mm	25 mm	1840 mm	896 kg	13.395 € ◦
2-921800.P	746 mm	1800 mm	200 mm	25 mm	1948 mm	974 kg	13.190 € ◦

Oktagonális asztal 100

rögzítés adapterlemezzel (nem része a szállítási csomagnak - külön rendelendő), Adapterlemez felár ellenében kapható, Kedvezmény: 2 db-tól kezdődően: 5%, 5 db-tól kezdődően: 10%



	L (a)	B (b)	H (c)	MS (d)	Ø	G	
2-920800.1.P	331 mm	800 mm	100 mm	25 mm	866 mm	203 kg	5.071 € ◦
2-921000.1.P	414 mm	1000 mm	100 mm	25 mm	1082 mm	279 kg	5.750 € ◦
2-921200.1.P	497 mm	1200 mm	100 mm	25 mm	1299 mm	380 kg	7.439 € ◦
2-921400.1.P	580 mm	1400 mm	100 mm	25 mm	1515 mm	501 kg	9.132 € ◦
2-921500.1.P	621 mm	1500 mm	100 mm	25 mm	1624 mm	557 kg	9.808 € ◦
2-921600.1.P	663 mm	1600 mm	100 mm	25 mm	1732 mm	649 kg	10.146 € ◦
2-921700.1.P	704 mm	1700 mm	100 mm	25 mm	1840 mm	705 kg	11.386 € ◦
2-921800.1.P	746 mm	1800 mm	100 mm	25 mm	1948 mm	780 kg	12.344 € ◦

Oktagonális lemez

rögzítés furatokon keresztül támasztó hüvelyekkel (280500), M8-as menet az oldalán, Kedvezmény: 2 db-tól kezdődően: 5%, 5 db-tól kezdődően: 10%

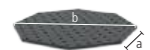

	L (a)	B (b)	H (c)	MS (d)	Ø	G	
2-940600.P	249 mm	600 mm	25 mm	25 mm	650 mm	94 kg	2.705 € ◦
2-940800.P	331 mm	800 mm	25 mm	25 mm	866 mm	139 kg	3.381 € ◦
2-941000.P	414 mm	1000 mm	25 mm	25 mm	1083 mm	198 kg	4.057 € ◦
2-941200.P	497 mm	1200 mm	25 mm	25 mm	1299 mm	280 kg	5.113 € ◦
2-941400.P	580 mm	1400 mm	25 mm	25 mm	1516 mm	388 kg	6.434 € ◦
2-941500.P	621 mm	1500 mm	25 mm	25 mm	1636 mm	435 kg	6.820 € ◦

Súly = Oktagonális lemez + Raklap
Speciális vevői igény szerint az adaptáció változhat.
További asztalméreteket kérésre.
Láb vagy adapter lemezek nem tartoznak standardként az oktagonális hegesztőasztaloknál

Adapterlemez felár ellenében kapható

Oktagonális asztal összekapcsolásánál egy pozicionáló adapterlemez szükséges.
Külön kérésre egyedi furatkiosztással is rendelhető az adapterlemez.



Ezekről a termékekről további információkat és tartozékokat talál az interneten.



www.siegmond.com/
F-octagonal28

Oktagonális asztal Premium Light 200

Akár 40%-os súlycsökkenés a hagyományosan használt anyagokhoz képest, rögzítés adapterlemezzel (nem része a szállítási csomagnak - külön rendelendő), Kedvezmény: 2 db-tól kezdődően: 5%, 5 db-tól kezdődően: 10%



	L (a)	B (b)	H (c)	MS (d)	Ø	G	
2-820800.P	331 mm	800 mm	200 mm	15 mm	866 mm	221 kg	5.750 € ◦
2-821000.P	414 mm	1000 mm	200 mm	15 mm	1082 mm	285 kg	6.595 € ◦
2-821200.P	497 mm	1200 mm	200 mm	15 mm	1299 mm	373 kg	9.808 € ◦
2-821400.P	580 mm	1400 mm	200 mm	15 mm	1515 mm	467 kg	10.654 € ◦
2-821500.P	621 mm	1500 mm	200 mm	15 mm	1624 mm	511 kg	11.499 € ◦
2-821600.P	663 mm	1600 mm	200 mm	15 mm	1732 mm	585 kg	12.344 € ◦
2-821700.P	704 mm	1700 mm	200 mm	15 mm	1840 mm	640 kg	13.395 € ◦
2-821800.P	746 mm	1800 mm	200 mm	15 mm	1948 mm	679 kg	13.190 € ◦

Oktagonális asztal Premium Light 100

Akár 40%-os súlycsökkenés a hagyományosan használt anyagokhoz képest, rögzítés adapterlemezzel (nem része a szállítási csomagnak - külön rendelendő), Kedvezmény: 2 db-tól kezdődően: 5%, 5 db-tól kezdődően: 10%



	L (a)	B (b)	H (c)	MS (d)	Ø	G	
2-820800.1.P	331 mm	800 mm	100 mm	15 mm	866 mm	152 kg	5.071 € ◦
2-821000.1.P	414 mm	1000 mm	100 mm	15 mm	1082 mm	199 kg	5.750 € ◦
2-821200.1.P	497 mm	1200 mm	100 mm	15 mm	1299 mm	269 kg	7.439 € ◦
2-821400.1.P	580 mm	1400 mm	100 mm	15 mm	1515 mm	350 kg	9.132 € ◦
2-821500.1.P	621 mm	1500 mm	100 mm	15 mm	1624 mm	381 kg	9.808 € ◦
2-821600.1.P	663 mm	1600 mm	100 mm	15 mm	1732 mm	450 kg	10.146 € ◦
2-821700.1.P	704 mm	1700 mm	100 mm	15 mm	1840 mm	487 kg	11.386 € ◦
2-821800.1.P	746 mm	1800 mm	100 mm	15 mm	1948 mm	527 kg	12.344 € ◦

Oktagonális lemez Premium Light

Akár 40%-os súlycsökkenés a hagyományosan használt anyagokhoz képest, rögzítés furatokon keresztül támasztó hüvelyekkel (280500), M8-as menet az oldalán, Kedvezmény: 2 db-tól kezdődően: 5%, 5 db-tól kezdődően: 10%



	L (a)	B (b)	H (c)	MS (d)	Ø	G	
2-840600.P	249 mm	600 mm	15 mm	15 mm	650 mm	69 kg	2.705 € ◦
2-840800.P	331 mm	800 mm	15 mm	15 mm	866 mm	95 kg	3.381 € ◦
2-841000.P	414 mm	1000 mm	15 mm	15 mm	1083 mm	142 kg	4.057 € ◦
2-841200.P	497 mm	1200 mm	15 mm	15 mm	1299 mm	205 kg	5.113 € ◦
2-841400.P	580 mm	1400 mm	15 mm	15 mm	1516 mm	254 kg	6.434 € ◦
2-841500.P	621 mm	1500 mm	15 mm	15 mm	1636 mm	310 kg	6.820 € ◦

Súly = Oktagonális lemez + Raklap
Speciális vevői igény szerint az adaptáció változhat.
További asztalméreteket kérésre.
Láb vagy adapter lemezek nem tartoznak standardként az oktagonális hegesztőasztaloknál

Termékajánlás**Egyedi igényekhez adapter lemez felár**

nyolcszögletű, oldallappal ellátott asztalokhoz

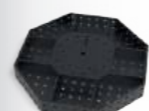

16 22 28

0-940000

719 € ◦

Felár a fúrókör testreszabásáért

nyolcszögletű lemezekhez



16 22 28

0-940000.1

535 € ◦

Nullapontos szorítórendszer szerelő nitridált

Szorítómodul kézi rögzítéshez, működtetés SW 50 villáskulccsal



	HK	H (G)	Ø	G	
2-ZP0010	2 kN	45 mm	58 mm	0,54 kg	52 € •

Nullapontos szorítórendszer pneumatikus nitridált

pneumatikus szorító modul, a szorítócsavar kioldása sűrített levegővel (kb. 7,5 bar), Tartalmazza az átfolyó csavart ZP0021



	HK	H (G)	Ø	G	
2-ZP0020	2 kN	45 mm	125 mm	3,39 kg	272 € •

Fedőcsavar Poliamid

a fel nem használt szorítómodulok védelmére



	H (G)	Ø	G	
2-ZP0022	29 mm	35 mm	0,02 kg	12 € •

Univerzális bendzsó csavar nitridált

a pneumatikus szorítómodul rögzítéséhez



	H (G)	Ø	G	
2-ZP0021	55 mm	36 mm	0,15 kg	26 € •

Termékajánlás**Kezdő készlet Nullapontos szorítórendszer szerelő**

Tartalmazza a készletet: 4x ZP0010, 4x ZP2800, 1x ZP2801, 2x ZP2802, 1x ZP2803, tartalmaz rögzítő anyagot



	G	Akciós ár
4-ZP2810	3,40 kg	339 € •

Ahelyett 365 €

**Kezdő készlet Nullapontos szorítórendszer pneumatikus**

Tartalmazza a készletet: 4x ZP0020, 4x ZP2800, 1x ZP2801, 2x ZP2802, 1x ZP2803, tartalmaz rögzítő anyagot



	G	Akciós ár
4-ZP2820	14,80 kg	1.156 € •

Ahelyett 1.243 €

Szorítócsavar nitridált

perforált lemez rögzítőmodullal történő csatlakoztatásához



	H (G)	Ø	G	
2-ZP2800	40 mm	45 mm	0,25 kg	24 € •

Központosító persely nitridált

perforált lemezek csatlakoztatására szolgáló csavarok, két tengelyben központosítva, tartalmaz rögzítő anyagot



	H (G)	Ø	G	
2-ZP2801	13 mm	31 mm	0,06 kg	14 € •

Tartópersely nitridált

perforált lemezek csatlakoztatására szolgáló csavarok, szorító és tartó funkció, nincs központosítás, tartalmaz rögzítő anyagot



	H (G)	Ø	G	
2-ZP2802	13 mm	31 mm	0,06 kg	14 € •

Kompenzáló persely nitridált

perforált lemezek csatlakoztatására szolgáló csavarok, egy tengelyben központosítva, tartalmaz rögzítő anyagot



	H (G)	Ø	G	
2-ZP2803	13 mm	31 mm	0,06 kg	18 € •

Premium Light – perforált lemezek anyagvastagsága 15 mm**Kezdő készlet Nullapontos szorítórendszer szerelő Premium Light számára**

Tartalmazza a készletet: 4x ZP0010, 4x ZP2800, 1x ZP8001, 2x ZP8002, 1x ZP8003, tartalmaz rögzítő anyagot



	G	Akciós ár
4-ZP8010	3,40 kg	339 € •

Ahelyett 364 €

**Kezdő készlet Nullapontos szorítórendszer pneumatikus Premium Light számára**

Tartalmazza a készletet: 4x ZP0020, 4x ZP2800, 1x ZP8001, 2x ZP8002, 1x ZP8003, tartalmaz rögzítő anyagot



	G	Akciós ár
4-ZP8020	14,80 kg	1.156 € •

Ahelyett 1.244 €

Központosító persely Premium Light számára nitridált

perforált lemezek csatlakoztatására szolgáló csavarok, két tengelyben központosítva, tartalmaz rögzítő anyagot



	H (G)	Ø	G	
2-ZP8001	13 mm	31 mm	0,06 kg	14 € •

Tartópersely Premium Light számára nitridált

perforált lemezek csatlakoztatására szolgáló csavarok, szorító és tartó funkció, nincs központosítás, tartalmaz rögzítő anyagot



	H (G)	Ø	G	
2-ZP8002	13 mm	31 mm	0,06 kg	14 € •

Kompenzáló persely Premium Light számára nitridált

perforált lemezek csatlakoztatására szolgáló csavarok, egy tengelyben központosítva, tartalmaz rögzítő anyagot



	H (G)	Ø	G	
2-ZP8003	13 mm	31 mm	0,06 kg	18 € •

Adapter gyűrű Premium Light számára nitridált

a pneumatikus befogómodul Premium Light lapra szereléséhez



	H (G)	Ø	G	
2-ZP8009	16 mm	34 mm	0,04 kg	9 € •

**Ezekről a termékekről további információkat és tartozékokat talál az interneten.**www.siegmond.com/
F-zero-point

Alumínium profil 100 T

3 T-horony mindkét oldalon, M8 szögletes anyához, a T-hornyok távolsága 20 mm, az alap és a fedőlap csatlakoztatásához, 2000 mm-es alumínium profil egyedi vágáshoz, A vágások minimális magassága: Rendszer 16: 45 mm, Rendszer 22: 35 mm, Rendszer 28: 40 mm

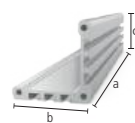

	L(a)	B(b)	H(c)	G	
2-CS000172.1	76 mm	100 mm	100 mm	0,34 kg	13 € •
2-CS000172.2	101 mm	100 mm	100 mm	0,45 kg	15 € •
2-CS000172.3	126 mm	100 mm	100 mm	0,56 kg	18 € •
2-CS000172.4	151 mm	100 mm	100 mm	0,66 kg	19 € •
2-CS000172.5	176 mm	100 mm	100 mm	0,77 kg	22 € •
2-CS000172.6	201 mm	100 mm	100 mm	0,88 kg	24 € •
2-CS000172.7	226 mm	100 mm	100 mm	0,99 kg	25 € •
2-CS000172.8	251 mm	100 mm	100 mm	1,10 kg	28 € •
2-CS000172.9	276 mm	100 mm	100 mm	1,21 kg	31 € •
2-CS000176	500 mm	100 mm	100 mm	2,19 kg	50 € •
2-CS000172	2000 mm	100 mm	100 mm	8,74 kg	165 € •

Fedél 100 nitridált

menetes furatok M8 a gyorsan cserélhető bilincsek rögzítéséhez, rögzítés a profilhoz önmetsző csavarokkal, S16 rendszerfurat közepén



	L(a)	B(b)	MS(d)	G	
2-CS000181	100 mm	100 mm	12 mm	0,71 kg	32 € •

Alaplemez 175 sugár nitridált

sugárirányba pozicionálható, alumínium profilokhoz való rögzítéshez önmetsző csavarral, 50 mm furattávolsághoz / 100 mm, fokozatmentes forgatás 90° -kal, A befogáshoz távtartó gyűrűk (cikkszám: 800653.1.N) szükségesek



	L(a)	B(b)	MS(d)	G	
2-CS280192	175 mm	175 mm	15 mm	2,06 kg	54 € •

Alaplemez 175 lineáris nitridált

lineárisan pozicionálható, alumínium profilokhoz való rögzítéshez önmetsző csavarral, fokozatmentesen mozgatható, A befogáshoz távtartó gyűrűk (cikkszám: 800653.1.N) szükségesek



	L(a)	B(b)	MS(d)	G		
2-CS280193	bal	175 mm	175 mm	15 mm	2,23 kg	62 € •
2-CS280194	jobb	175 mm	175 mm	15 mm	2,23 kg	62 € •

Furatmintás adapterlemez Gyorsrögztítés szorítóhoz nitridált

rögztítés süllyesztett csavarokkal 160528, lehetővé teszi a gyorsan cserélhető bilincsek szabad elhelyezését, Gyorsrögztítés szorítóhoz (Furat minta 40x20 mm / 40x40 mm / 40 mm)

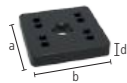

	L(a)	B(b)	MS(d)	G	
2-CS000183	70 mm	70 mm	12 mm	0,41 kg	20 € •

Adapterlemez furatminta nélkül Gyorsrögztítés szorítóhoz nitridált

rögztítés süllyesztett csavarokkal 160528, adapter más gyártók gyorsrögztítő bilincseihez, fúrési mintát adhat hozzá az ügyfél is

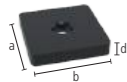

	L(a)	B(b)	MS(d)	G	
2-CS000184	70 mm	70 mm	12 mm	0,44 kg	14 € •

Készlet Távtartó lemez 5 mm csomagban 5 db Rozsdamentes acél

5 darab, a magasság kompenzációjaként gyorsan cserélhető bilincsek használatakor, Gyorsrögztítés szorítóhoz (Furat minta 40x20 mm / 40x40 mm / 40 mm)

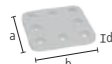

	L(a)	B(b)	MS(d)	G	
2-CS000185.Set	59 mm	59 mm	5 mm	0,60 kg	20 € •

Függőleges bilincs 1800 / 2200

adapter nélkül, CS009082: Furat minta 40x20 mm / nyitási szög 110°, CS009084: Furat minta 40x40 mm / nyitási szög 105°

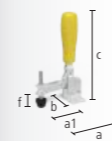

	SP	L(a)	L(a1)	B(b)	H(c)	VB(f)	G		
2-CS009082	1800	1,80 kN	104 mm	68 mm	56 mm	190 mm	30 mm	0,43 kg	33 € •
2-CS009084	2200	2,20 kN	151 mm	95 mm	58 mm	220 mm	41 mm	0,70 kg	36 € •

Vízszintes bilincs 1800 / 3000

adapter nélkül, CS009092: Furat minta 40x20 mm, CS009094: Furat minta 40x40 mm, kevesebb interferencia kontúrral, mint a függőleges bilincsek, nyitási szög 90°

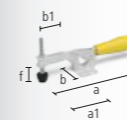

	SP	L(a)	L(a1)	B(b)	B(b1)	VB(f)	G		
2-CS009092	1800	1,80 kN	245 mm	85 mm	56 mm	45 mm	35 mm	0,43 kg	31 € •
2-CS009094	3000	3 kN	295 mm	110 mm	58 mm	65 mm	40 mm	0,73 kg	39 € •

Vízszintes csatlakozó szorító 2500 / 4000

adapter nélkül, Furat minta 40 mm



	SP	L(a)	L(a1)	G		
2-CS009083	2500	2,50 kN	120 mm	57 mm	0,51 kg	45 € •
2-CS009093	4000	4 kN	180 mm	93 mm	1 kg	64 € •



Ezekről a termékekről további információkat és tartozékokat talál az interneten.



www.siegmund.com/
F-clampingsystem

Adapter furatokkal Ø 70 furcsa polírozott

Gyorsrögzítés szorítóhoz (Furat minta 40x20 mm / 40x40 mm / 40 mm), a rendszer 28 mm furatához

B 28



	H (d)	MS (d)	Ø	G	
2-CS280715.4	30 mm	15 mm	70 mm	0,48 kg	24 € •
2-CS280715.5	55 mm	40 mm	70 mm	1,20 kg	33 € •

Polírozott szorító M8 menethez tartalmaz 16mm csavart polírozott

a Siegmund alkatrészek rögzítése a menetes furathoz

B 28



	H (d)	Ø	G	
2-280546.5	28 mm	40 mm	0,11 kg	18 € •

Készlet Önmetsző csavarok M8x25 csomagban 50 db

50 darab, alumínium profilú alap vagy fedőlapok csatlakoztatásához

16 22 28



	G	
2-CS009001	1 kg	9 € •

Készlet Csavarok M8x12 csomagban 50 db

50 darab, gyorsan cserélhető bilincsek és sablonok (anyagvastagság 5-6 mm) rögzítéséhez a horonyba

16 22 28



	G	
2-CS009002	0,60 kg	9 € •

Készlet Csavarok M8x16 csomagban 50 db

50 darab, a gyorsan cserélhető bilincsek fedőlapokhoz történő rögzítésre

16 22 28



	G	
2-CS009003	0,65 kg	9 € •

Készlet Négyzetű anyák M8 csomagban 50 db

50 darab, Csúsúzó tömbök alumínium profilokhoz T-Slot-tal

16 22 28



	G	
2-CS009004	0,35 kg	3 € •

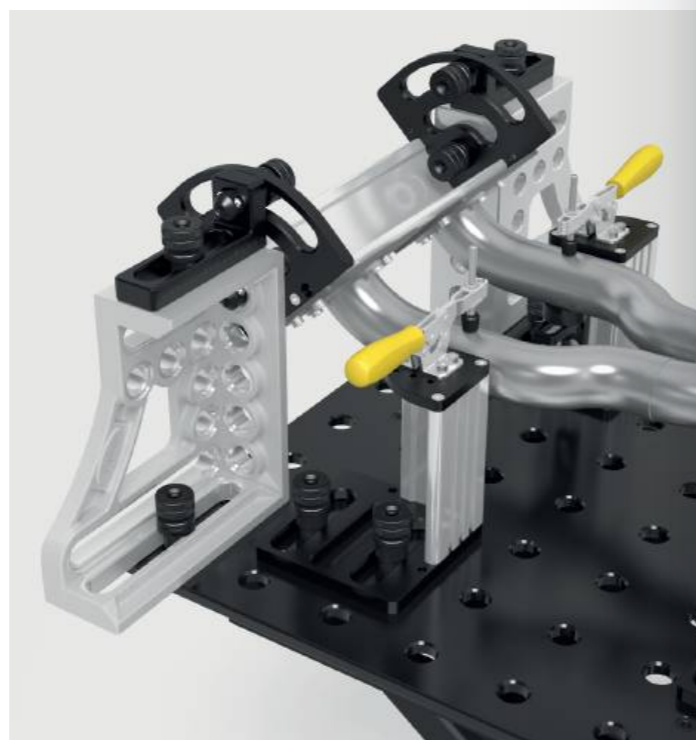
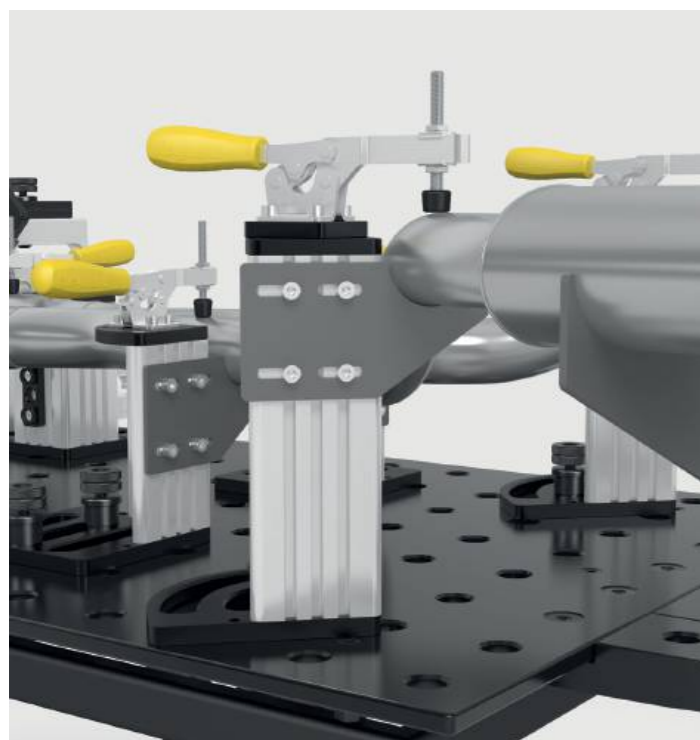

Termékajánlás

**Kezdő készlet 28**

a szállítmány tartalma: 4x CS000176, 4x CS000181, 4x CS280192, 2x 800653.1.N, 1x CS009001, 1x CS009002, 1x CS009003, 1x CS009004



28

	G	Akciós ár
4-CS280001.1	22,50 kg	550 € •

Ahelyett 592 €

Távolságtartó Premium Light számára 4 db-os kiszerelés nitridált

távolságtartás két szorítóelem között, szükséges a 280511 csavarral a 15 mm vastagságú anyaghoz való rögzítéshez, Szállítási terjedelem: 4 db



BAR N 28

	MS (d)	G	
2-800653.1.N	10 mm	0,04 kg	10 € •

**Függőleges bilincs 1800 adapterrel**

Adapter CS280715.4, a rendszer 28 mm furatához



28

	SP	G	Akciós ár
4-CS280790	1,80 kN	0,91 kg	53 € •

Ahelyett 57 €

**Függőleges bilincs 2200 adapterrel**

Adapter CS280715.4, a rendszer 28 mm furatához



28

	SP	G	Akciós ár
4-CS280791	2,20 kN	1,18 kg	57 € •

Ahelyett 61 €

**Vízszintes bilincs 1800 adapterrel**

Adapter CS280715.4, a rendszer 28 mm furatához



28

	SP	G	Akciós ár
4-CS280794	1,80 kN	0,91 kg	51 € •

Ahelyett 54 €

**Vízszintes bilincs 3000 adapterrel**

Adapter CS280715.4, a rendszer 28 mm furatához



28

	SP	G	Akciós ár
4-CS280795	3 kN	1,21 kg	58 € •

Ahelyett 62 €

**Vízszintes csatlakozó szorító 2500 adapterrel**

Adapter CS280715.4, a rendszer 28 mm furatához



28

	SP	G	Akciós ár
4-CS280792	2,50 kN	0,99 kg	65 € •

Ahelyett 69 €

**Vízszintes csatlakozó szorító 4000 adapterrel**

Adapter CS280715.4, a rendszer 28 mm furatához



28

	SP	G	Akciós ár
4-CS280793	4 kN	1,48 kg	81 € •

Ahelyett 87 €

Perforált lemez Premium Light 1200x800x15 Plazma-nitridált

Szerszámacél + Plazma nitridálás, rögzítéshez 280511 csavarokkal Távtartó 800653.1.N szükséges

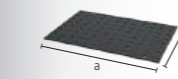

BAR N X8.7 28

	L (a)	B (b)	MS (d)	G	
2-804004.X7	1200 mm	800 mm	15 mm	112 kg	911 € •

További perforált lemezek online:
www.siegmund.com/F-plates

Excentrikus végállító Ø 60 / Ø 100 nitridált

Támaszként is használható, végtelen csavarás



	MS (d)	Ø	G	
2-280401.N	25 mm	60 mm	0,42 kg	23 € •
2-280403.N	25 mm	100 mm	1,40 kg	28 € •

Excentrikus végállító Ø 60 M10-es menettel nitridált

földelés csatlakoztatásához, végtelen csavarás



	MS (d)	Ø	G	
2-280402.N	25 mm	60 mm	0,41 kg	28 € •

Flex végállító 25x140 Acél galvanizált

ovális furat, alkalmazható olyan esetekben ahol helyhiány van



	L (a)	B (b)	VB (f)	MS (d)	WS (d1)	G	
2-280416	140 mm	40 mm	100 mm	25 mm	6 mm	0,37 kg	25 € •

Flex végállító 25x156 Alumínium

ovális furat, alkalmazható olyan esetekben ahol helyhiány van



	L (a)	B (b)	VB (f)	MS (d)	WS (d1)	G	
2-280412	156 mm	52 mm	100 mm	25 mm	12 mm	0,30 kg	24 € •

Univerzális végállító 150 L / 200 L / 250 L nitridált

ovális furat



	L (a)	B (b)	VB (f)	MS (d)	G	
2-280410.N	150 mm	50 mm	100 mm	25 mm	0,78 kg	41 € •
2-280410.1.N	200 mm	50 mm	150 mm	25 mm	1 kg	48 € •
2-280410.2.N	250 mm	50 mm	200 mm	25 mm	1,20 kg	51 € •

Univerzális végállító 150 L / 225 L Alumínium

ovális furat

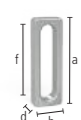

	L (a)	B (b)	VB (f)	MS (d)	G	
2-280410.A	150 mm	50 mm	100 mm	25 mm	0,30 kg	43 € •
2-280420.A	225 mm	50 mm	100 mm	25 mm	0,55 kg	62 € •

Univerzális végállító 225 L nitridált

rendszerfurat és hosszúkás furat kombinációja, prizmákkal és adapterekkel kombinálható



	L (a)	B (b)	VB (f)	MS (d)	G	
2-280420.N	225 mm	50 mm	100 mm	25 mm	1,40 kg	62 € •

Univerzális végállító 300 / 325 L / 500 / 525 L nitridált

rendszerfurat és hosszúkás furat kombinációja



	L (a)	B (b)	VB (f)	MS (d)	G	
2-280426.N	300 mm	50 mm	100 mm	25 mm	1,85 kg	62 € •
2-280422.N	325 mm	50 mm	100 mm	25 mm	2,10 kg	64 € •
2-280427.N	500 mm	50 mm	100 mm	25 mm	3,30 kg	83 € •
2-280424.N	525 mm	50 mm	100 mm	25 mm	3,50 kg	79 € •



Univerzális végállító 225 L FDS rugós tartóval polírozott

rugós tartóval, rendszerfurat és hosszúkás furat kombinációja



	L (a)	B (b)	VB (f)	MS (d)	G	
2-280421	225 mm	50 mm	100 mm	25 mm	1,40 kg	62 € •

Univerzális végállító 100 / 150 / 250 nitridált

csak rendszerfurat, ovális furat nélkül, furattávolság 50 mm



	L (a)	B (b)	MS (d)	G	
2-280407.N	100 mm	50 mm	25 mm	0,75 kg	26 € •
2-280408.N	150 mm	50 mm	25 mm	1,10 kg	33 € •
2-280409.N	250 mm	50 mm	25 mm	1,80 kg	48 € •

Beállító lemez nitridált

tartalmaz 2x Távtartó persely, végtelen beállítás 0-90° között

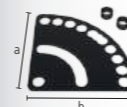

	L (a)	B (b)	MS (d)	G	
2-280455.N	250 mm	250 mm	5 mm	1,50 kg	57 € •

Univerzális végállító 500 S / 750 S / 1000 S nitridált

rendszerfurat és hosszúkás furat kombinációja

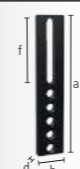

	L (a)	B (b)	VB (f)	MS (d)	G	
2-280430.N	500 mm	100 mm	200 mm	25 mm	7,90 kg	86 € •
2-280432.N	750 mm	100 mm	200 mm	25 mm	12,10 kg	109 € •
2-280434.N	1000 mm	100 mm	200 mm	25 mm	16,30 kg	123 € •

Sík derékszög 175 / 500 polírozott

rendszerfurat és hosszúkás furat kombinációja



	L (a)	B (b)	H (c)	MS (d)	G	
2-280445	175 mm	175 mm	50 mm	25 mm	1,85 kg	87 € •
2-280444	500 mm	375 mm	100 mm	25 mm	12 kg	218 € •



Ezekről a termékekről további információkat és tartozékokat talál az interneten.



www.siegmund.com/
F-stop28

Végállító és szorító derékszög 75 L / 175 VL nitridált

csak rendszerfurat, ovális furat nélkül

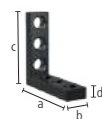

	L (a)	B (b)	H (c)	MS (d)	G	
2-280105.N	75 mm	50 mm	75 mm	25 mm	1 kg	51 € •
2-280113.N	175 mm	50 mm	175 mm	25 mm	2,40 kg	99 € •

Végállító és szorító derékszög 175 SL / 175 ML / 175 L / 275 L nitridált

rendszerfurat és hosszúkás furat kombinációja

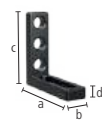

	L (a)	B (b)	H (c)	MS (d)	G	
2-280109.N	175 mm	50 mm	75 mm	25 mm	1,40 kg	84 € •
2-280109.1.N	175 mm	50 mm	125 mm	25 mm	1,80 kg	90 € •
2-280110.N	175 mm	50 mm	175 mm	25 mm	1,95 kg	107 € •
2-280112.N	175 mm	50 mm	275 mm	25 mm	2,80 kg	117 € •

Végállító és szorító derékszög 275 WL nitridált

rendszerfurat és hosszúkás furat kombinációja, ovális furat 200 mm

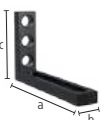

	L (a)	B (b)	H (c)	MS (d)	G	
2-280115.N	275 mm	50 mm	175 mm	25 mm	2,50 kg	117 € •

Végállító és szorító derékszög 175 L Alumínium

rendszerfurat és hosszúkás furat kombinációja

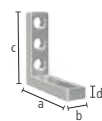

	L (a)	B (b)	H (c)	MS (d)	G	
2-280110.A	175 mm	50 mm	175 mm	25 mm	0,80 kg	119 € •

Végállító és szorító derékszög 175 WL nitridált

ovális furat, Rögzíthető minden irányban

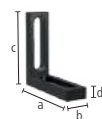

	L (a)	B (b)	H (c)	MS (d)	G	
2-280111.N	175 mm	50 mm	175 mm	25 mm	1,80 kg	107 € •

**Végállító és szorító derékszög 200 L nitridált**

rendszerfurat és hosszúkás furat kombinációja



	L (a)	B (b)	H (c)	MS (d)	G	
2-280114.N	175 mm	50 mm	200 mm	25 mm	2,71 kg	129 € •

Végállító és szorító derékszög 300 G / 500 G / 750 G nitridált

asztal kiterjesztésként használható, anyag: GGG40



	L (a)	B (b)	H (c)	MS (d)	G		
2-280152.N	bal	200 mm	75 mm	300 mm	27 mm	6,52 kg	167 € •
2-280162.N	bal	200 mm	75 mm	500 mm	27 mm	9,40 kg	218 € •
2-280166.N	bal	276 mm	85 mm	750 mm	27 mm	13,60 kg	267 € •
2-280167.N	jobb	276 mm	85 mm	750 mm	27 mm	13,60 kg	267 € •

Végállító és szorító derékszög 300 GK / 500 GK nitridált

asztal kiterjesztésként használható, nehéz alkatrészekhez, anyag: GGG40, rendelés párban ajánlott



	L (a)	B (b)	H (c)	MS (d)	G		
2-280124.N	bal	280 mm	95 mm	300 mm	27 mm	12,90 kg	263 € •
2-280126.N	jobb	280 mm	95 mm	300 mm	27 mm	12,90 kg	263 € •
2-280130.N	bal	280 mm	95 mm	500 mm	27 mm	17,50 kg	326 € •
2-280132.N	jobb	280 mm	95 mm	500 mm	27 mm	17,50 kg	326 € •

Végállító és szorító derékszög 500 G Forgó szögbeállító nitridált

asztal kiterjesztésként használható, anyag: GGG40, rendelés párban ajánlott



	L (a)	B (b)	H (c)	MS (d)	G		
2-280164.N	bal	276 mm	95 mm	500 mm	27 mm	11,50 kg	305 € •
2-280165.N	jobb	276 mm	95 mm	500 mm	27 mm	11,50 kg	305 € •

Végállító és szorító derékszög 600 GK / 800 GK nitridált

asztal kiterjesztésként használható, nehéz alkatrészekhez, anyag: GGG40, rendelés párban ajánlott

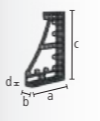

	L (a)	B (b)	H (c)	MS (d)	G		
2-280134.N	bal	376 mm	95 mm	600 mm	27 mm	22,50 kg	395 € •
2-280136.N	jobb	376 mm	95 mm	600 mm	27 mm	22,50 kg	395 € •
2-280144.N	bal	376 mm	95 mm	800 mm	27 mm	27 kg	483 € •
2-280146.N	jobb	376 mm	95 mm	800 mm	27 mm	27 kg	483 € •

Végállító és szorító derékszög 300 GK / 600 GK / 800 GK / 1200 GK

asztal kiterjesztésként használható, nehéz alkatrészekhez, a nitridált öntöttvas keménysége nem érhető el, rendelés párban ajánlott

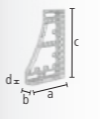

	L (a)	B (b)	H (c)	MS (d)	G		
2-280120	bal	280 mm	95 mm	300 mm	27 mm	5 kg	304 € •
2-280121	jobb	280 mm	95 mm	300 mm	27 mm	5 kg	304 € •
2-280138	bal	376 mm	95 mm	600 mm	27 mm	8,70 kg	475 € •
2-280139	jobb	376 mm	95 mm	600 mm	27 mm	8,70 kg	475 € •
2-280140	bal	376 mm	95 mm	800 mm	27 mm	10,40 kg	584 € •
2-280141	jobb	376 mm	95 mm	800 mm	27 mm	10,40 kg	584 € •
2-280148	bal	376 mm	95 mm	1200 mm	27 mm	13,50 kg	923 € •
2-280149	jobb	376 mm	95 mm	1200 mm	27 mm	13,50 kg	923 € •

Sarokcsatlakozó Kicsi / Nagy Öntöttvas nitridált

diagonális asztalhosszabbító 45° -os szögben, anyag: GGG40

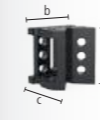

	L (a)	B (b)	H (c)	G	
2-280190.N	200 mm	150 mm	120 mm	11,80 kg	235 € •
2-280191.N	200 mm	200 mm	170 mm	15,70 kg	315 € •

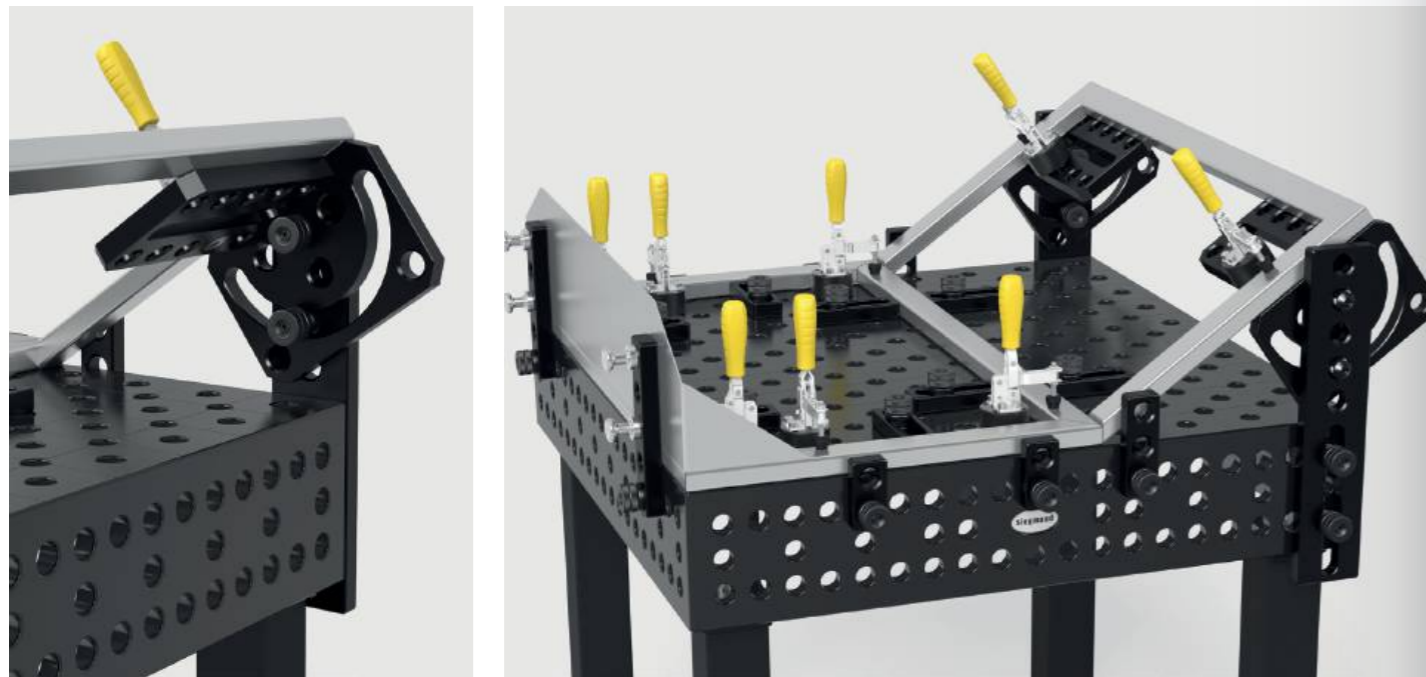
**Csúszótalp nitridált**

Egy derékszög kombinálása a csúszó talppal két tengelyen történő csúszást tesz lehetővé, anyag: GGG40



	L (a)	B (b)	H (c)	G	
2-280195.N	350 mm	300 mm	50 mm	16 kg	339 € •

Fordító derékszög 275 nitridált

állítás 0-180° között



	L (a)	B (b)	H (c)	G	
2-280101.N	180 mm	250 mm	275 mm	10,20 kg	362 € •

Univerzális derékszög mechanikus szorítás nitridált

tartalmaz beállítási sablont, a beállítható szög tartománya 10° és 150°

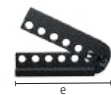

	SL (e)	G	
2-280170.N	350 mm	14,50 kg	395 € •

Univerzális derékszög hidromechanikai szorítás nitridált

végtelen állítás 0-225° között, a 14-es imbuszkulcs (280854) nem tartozék



	SL (e)	G	
2-280171.N	475 mm	23 kg	655 € •

Támasztó és csatlakozó keret öntöttvas 300x200x100 nitridált

furattávolság 50 mm, anyag: GGG40



		L (a)	B (b)	H (c)	MS (d)	G	
2-280300.N	jobb	300 mm	200 mm	100 mm	25 mm	19,50 kg	337 € •
2-280301.N	bal	300 mm	200 mm	100 mm	25 mm	19,50 kg	337 € •



Ezekről a termékekről további információkat és tartozékokat talál az interneten.

www.siegmond.com/
F-square28**Rögzítő egység 400x350x200 Plazma-nitridált**

ötoldalú, furattávolság 50 mm



	L (a)	B (b)	H (c)	MS (d)	G	
2-280285.P	400 mm	350 mm	200 mm	25 mm	60 kg	759 € •

Mozgatható szögállító nitridált

4-oldalú asztalhosszabbító vagy asztalbeállító, végállító, anyag: GGG40



	L (a)	B (b)	H (c)	G	
2-280302.N	500 mm	100 mm	100 mm	15,80 kg	279 € •

Szorítósin nitridált

sokoldalú összekötő elem

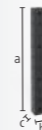

	L (a)	B (b)	H (c)	MS (d)	G	
2-280303.P	1000 mm	100 mm	100 mm	25 mm	48 kg	757 € •
2-280303.1.P	2000 mm	100 mm	100 mm	25 mm	95 kg	1.230 € •
2-280303.2.P	3000 mm	100 mm	100 mm	25 mm	141 kg	1.992 € •

U-alakú derékszög 200x100 ovális furat Plazma-nitridált

ovális furattal, asztalok csatlakoztatásához (280560.N csatlakozócsavarral), mint asztallap és függőleges felépítmény, 500 mm-től rögzítő furatokkal az asztallábakhoz, 1000 mm hosszúságtól asztalláb alátámasztás szükséges



	L (a)	B (b)	H (c)	MS (d)	G	
2-280311.P	500 mm	200 mm	100 mm	25 mm	40 kg	548 € •
2-280312.P	500 mm	200 mm	100 mm	25 mm	40 kg	548 € •
2-280321.P	1000 mm	200 mm	100 mm	25 mm	72 kg	869 € •
2-280322.P	1000 mm	200 mm	100 mm	25 mm	72 kg	869 € •



U-alakú derékszög 200x100 Plazma-nitridált

asztalok csatlakoztatásához (280560.N csatlakozócsavarral), mint asztallap és függőleges felépítmény, 1000 mm-től rögzítő furatokkal az asztallábakhoz, 1000 mm hosszúságtól asztalláb alátámasztás szükséges



	L (a)	B (b)	H (c)	MS (d)	G	
2-280310.P	500 mm	200 mm	100 mm	25 mm	31 kg	452 € •
2-280320.P	1000 mm	200 mm	100 mm	25 mm	75 kg	790 € •
2-280330.P	1500 mm	200 mm	100 mm	25 mm	108 kg	1.195 € •
2-280340.P	2000 mm	200 mm	100 mm	25 mm	141 kg	1.532 € •

U-alakú derékszög 200x200 Plazma-nitridált

asztalok csatlakoztatásához (280560.N csatlakozócsavarral), mint asztallap és függőleges felépítmény, 500 mm-től rögzítő furatokkal az asztallábakhoz, 1000 mm hosszúságtól asztalláb alátámasztás szükséges, a 280371 lábú alapsínen használható



	L (a)	B (b)	H (c)	MS (d)	G	
2-280396.P	100 mm	200 mm	200 mm	25 mm	21 kg	363 € •
2-280396.1.P	200 mm	200 mm	200 mm	25 mm	31 kg	444 € •
2-280360.P	500 mm	200 mm	200 mm	25 mm	67 kg	572 € •
2-280362.P	600 mm	200 mm	200 mm	25 mm	77 kg	726 € •
2-280366.P	800 mm	200 mm	200 mm	25 mm	99 kg	878 € •
2-280370.P	1000 mm	200 mm	200 mm	25 mm	120 kg	969 € •
2-280374.P	1200 mm	200 mm	200 mm	25 mm	140 kg	1.207 € •
2-280378.P	1400 mm	200 mm	200 mm	25 mm	162 kg	1.334 € •
2-280380.P	1500 mm	200 mm	200 mm	25 mm	172 kg	1.381 € •
2-280382.P	1600 mm	200 mm	200 mm	25 mm	182 kg	1.491 € •
2-280386.P	1800 mm	200 mm	200 mm	25 mm	204 kg	1.620 € •
2-280390.P	2000 mm	200 mm	200 mm	25 mm	225 kg	1.706 € •
2-280391.P	2400 mm	200 mm	200 mm	25 mm	266 kg	2.094 € •
2-280392.P	3000 mm	200 mm	200 mm	25 mm	331 kg	2.625 € •
2-280394.P	4000 mm	200 mm	200 mm	25 mm	439 kg	3.252 € •

U-alakú derékszög 200x200 Premium Light Plazma-nitridált

asztalok csatlakoztatásához (800562 csatlakozócsavarral), rögzítéshez 280511 csavarokkal Távtartó 800653.1.N szükséges, 500 mm-től rögzítő furatokkal az asztallábakhoz, 1000 mm hosszúságtól asztalláb alátámasztás szükséges, a 280371 lábú alapsínen használható

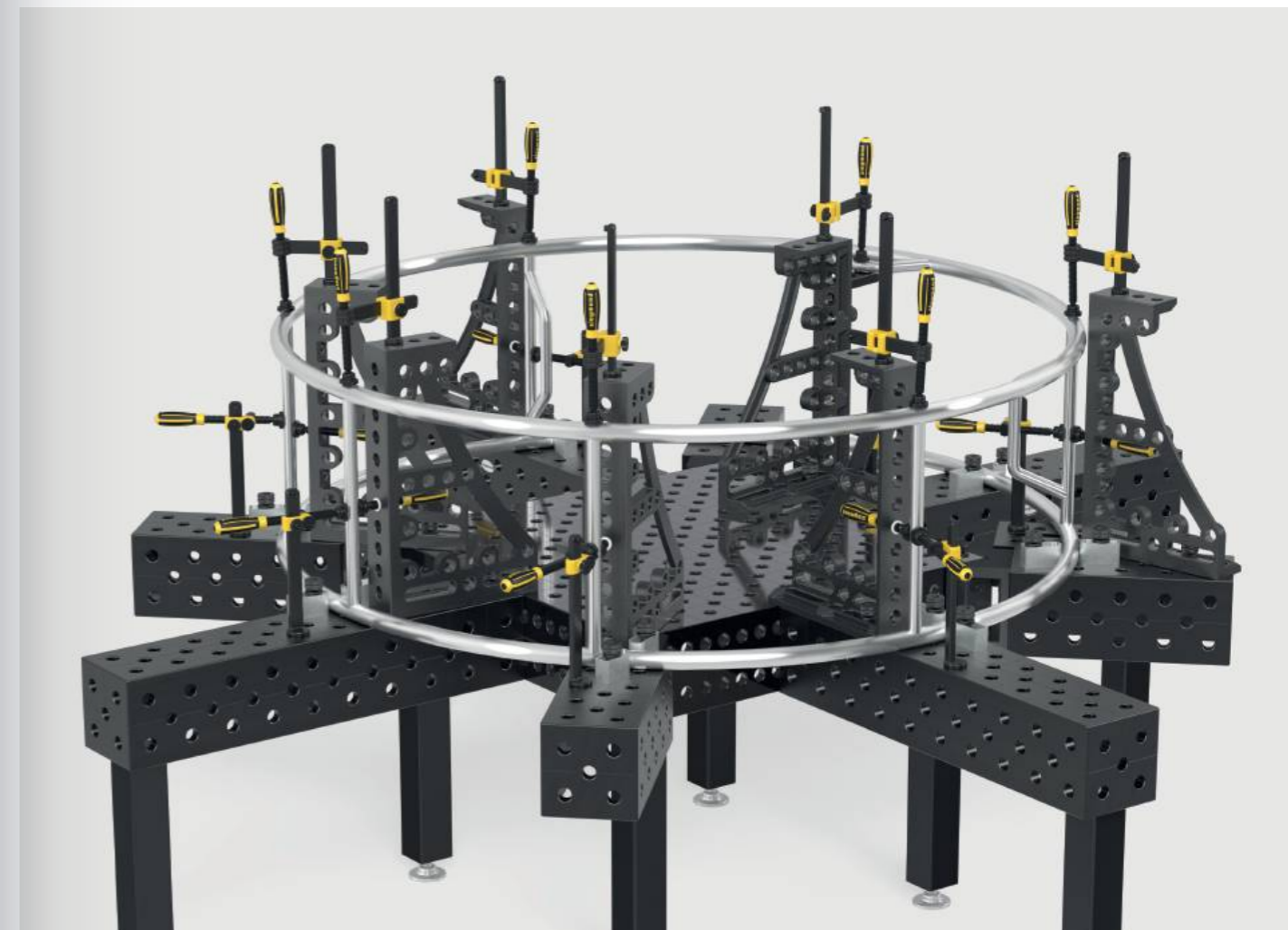

	L (a)	B (b)	H (c)	MS (d)	G	
2-800360.P	500 mm	200 mm	200 mm	15 mm	42 kg	551 € •
2-800370.P	1000 mm	200 mm	200 mm	15 mm	76 kg	933 € •
2-800380.P	1500 mm	200 mm	200 mm	15 mm	110 kg	1.330 € •
2-800390.P	2000 mm	200 mm	200 mm	15 mm	143 kg	1.639 € •

**U-alakú derékszög 400x200 Plazma-nitridált**

asztalok csatlakoztatásához (280560.N csatlakozócsavarral), mint asztallap és függőleges felépítmény, 500 mm-től rögzítő furatokkal az asztallábakhoz, 1000 mm hosszúságtól asztalláb alátámasztás szükséges, a 280371 lábú alapsínen használható

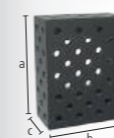

	L (a)	B (b)	H (c)	MS (d)	G	
2-280360.2.P	500 mm	400 mm	200 mm	25 mm	107 kg	892 € •
2-280370.2.P	1000 mm	400 mm	200 mm	25 mm	188 kg	1.453 € •
2-280374.2.P	1200 mm	400 mm	200 mm	25 mm	216 kg	2.053 € •
2-280380.2.P	1500 mm	400 mm	200 mm	25 mm	260 kg	2.235 € •
2-280390.2.P	2000 mm	400 mm	200 mm	25 mm	336 kg	2.666 € •
2-280391.2.P	2400 mm	400 mm	200 mm	25 mm	392 kg	3.212 € •
2-280392.2.P	3000 mm	400 mm	200 mm	25 mm	489 kg	3.950 € •
2-280394.2.P	4000 mm	400 mm	200 mm	25 mm	641 kg	5.235 € •

U-alakú derékszög 400x400 Plazma-nitridált

asztalok csatlakoztatásához (280560.N csatlakozócsavarral), 500 mm-től rögzítő furatokkal az asztallábakhoz, 1000 mm hosszúságtól asztalláb alátámasztás szükséges, a 280371 lábú alapsínen használható, Kérésre diagonális háló

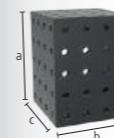

	L (a)	B (b)	H (c)	MS (d)	G	
2-280360.3.P	500 mm	400 mm	400 mm	25 mm	176 kg	1.373 € •
2-280370.3.P	1000 mm	400 mm	400 mm	25 mm	295 kg	2.290 € •
2-280374.3.P	1200 mm	400 mm	400 mm	25 mm	340 kg	2.599 € •
2-280380.3.P	1500 mm	400 mm	400 mm	25 mm	414 kg	3.308 € •
2-280390.3.P	2000 mm	400 mm	400 mm	25 mm	533 kg	4.021 € •
2-280391.3.P	2400 mm	400 mm	400 mm	25 mm	622 kg	5.013 € •
2-280392.3.P	3000 mm	400 mm	400 mm	25 mm	770 kg	6.043 € •
2-280394.3.P	4000 mm	400 mm	400 mm	25 mm	1007 kg	8.196 € •

Alumínium profil tartó 200x50 mm (50 mm-es rács)

Teljes rácsos változat sok befogási lehetőséggel, Tripla hornyú rögzítőcsavar szükséges, asztalhosszabbításként vagy függőleges rögzítőfelületként, 1000 mm hosszúságtól asztalláb alátámasztás szükséges (Szűkítő gyűrű 000546 szükséges)

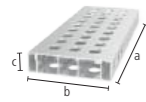

	L (a)	B (b)	H (c)	G	
4-AR28014050.V	500 mm	200 mm	50 mm	2,76 kg	57 € •
4-AR28014080.V	800 mm	200 mm	50 mm	4,37 kg	89 € •
4-AR28014100.V	1000 mm	200 mm	50 mm	5,44 kg	103 € •
4-AR28014120.V	1200 mm	200 mm	50 mm	6,52 kg	125 € •
4-AR28014150.V	1500 mm	200 mm	50 mm	8,13 kg	166 € •
4-AR28014200.V	2000 mm	200 mm	50 mm	10,82 kg	206 € •

Alumínium profil tartó 200x50 mm (50 mm-es rács ovális furattal)

Változatos szorítás is lehetséges szögben, Tripla hornyú rögzítőcsavar szükséges, asztalhosszabbításként vagy függőleges rögzítőfelületként, 1000 mm hosszúságtól asztalláb alátámasztás szükséges (Szűkítő gyűrű 000546 szükséges)

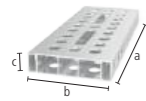

	L (a)	B (b)	H (c)	G	
4-AR28014050.VL	500 mm	200 mm	50 mm	2,69 kg	65 € •
4-AR28014080.VL	800 mm	200 mm	50 mm	4,23 kg	101 € •
4-AR28014100.VL	1000 mm	200 mm	50 mm	5,27 kg	118 € •
4-AR28014120.VL	1200 mm	200 mm	50 mm	6,31 kg	144 € •
4-AR28014150.VL	1500 mm	200 mm	50 mm	7,89 kg	188 € •
4-AR28014200.VL	2000 mm	200 mm	50 mm	10,48 kg	237 € •

Alumínium U-alakú derékszög 200x200 mm (50 mm-es rács)

Teljes rácsos változat sok befogási lehetőséggel, Kérésre szorítócsavar dupla horony nélkül, asztalhosszabbításként vagy függőleges rögzítőfelületként, 1000 mm hosszúságtól asztalláb alátámasztás szükséges (Szűkítő gyűrű 000546 szükséges), Sík tolerancia < 1,0 mm / 1000 mm

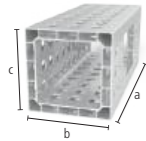

	L (a)	B (b)	H (c)	G	
4-AQ28014050.V	500 mm	200 mm	200 mm	6,10 kg	125 € •
4-AQ28014080.V	800 mm	200 mm	200 mm	9,40 kg	199 € •
4-AQ28014100.V	1000 mm	200 mm	200 mm	12 kg	250 € •
4-AQ28014120.V	1200 mm	200 mm	200 mm	14,30 kg	296 € •
4-AQ28014150.V	1500 mm	200 mm	200 mm	17,80 kg	371 € •
4-AQ28014200.V	2000 mm	200 mm	200 mm	23,70 kg	491 € •

Alumínium U-alakú derékszög 200x200 mm (50 mm-es rács ovális furattal)

Változatos szorítás is lehetséges szögben, Kérésre szorítócsavar dupla horony nélkül, asztalhosszabbításként vagy függőleges rögzítőfelületként, 1000 mm hosszúságtól asztalláb alátámasztás szükséges (Szűkítő gyűrű 000546 szükséges), Sík tolerancia < 1,0 mm / 1000 mm

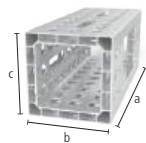

	L (a)	B (b)	H (c)	G	
4-AQ28014050.VL	500 mm	200 mm	200 mm	5,90 kg	130 € •
4-AQ28014080.VL	800 mm	200 mm	200 mm	9,14 kg	205 € •
4-AQ28014100.VL	1000 mm	200 mm	200 mm	11,60 kg	256 € •
4-AQ28014120.VL	1200 mm	200 mm	200 mm	13,85 kg	306 € •
4-AQ28014150.VL	1500 mm	200 mm	200 mm	17,35 kg	383 € •
4-AQ28014200.VL	2000 mm	200 mm	200 mm	23,04 kg	507 € •

Adapter asztal csatlakoztatáshoz alumínium profilokhoz

a profilok rögzítéséhez az elülső oldalon, szorítóval helyezük be a profilba, rögzítéshez: 2x 280511, 4x AP280528, 2x 800653.1.N (a szállítást nem tartalmazza)



	L (a)	B (b)	H (c)	MS (d)	G	
2-AP800399	150 mm	150 mm	79 mm	15 mm	3,40 kg	90 € •
2-AP800399.AT	150 mm	150 mm	79 mm	15 mm	1,29 kg	117 € •

Csavaros szorító adapter nitridált

csavarbilincsek használata alumínium profilokban, Csavaros szorítóhoz: 280610.N, 280630.N, 280615.N, 280611.1, 280611.2



	L (a)	Ø	G	
2-AP280605.N basic	80 mm	45 mm	0,54 kg	15 € •
2-AP280602.N dupla	105 mm	45 mm	0,65 kg	18 € •

Alumínium könnyű szorítószerszámok

Az alumínium használata könnyű és erős szorítófelületet eredményez, amely 75 – 90% -kal könnyebb, mint a hasonló szorítószerszámok. A Siegmund alumínium profiljai akár asztalhosszabbításként, akár függőleges rögzítőfelületként különféle alkalmazási lehetőségeket kínálnak. A sokoldalú furatok számos befogási és kombinációs lehetőséget kínálnak más négyzetekkel és ütközőkkel.

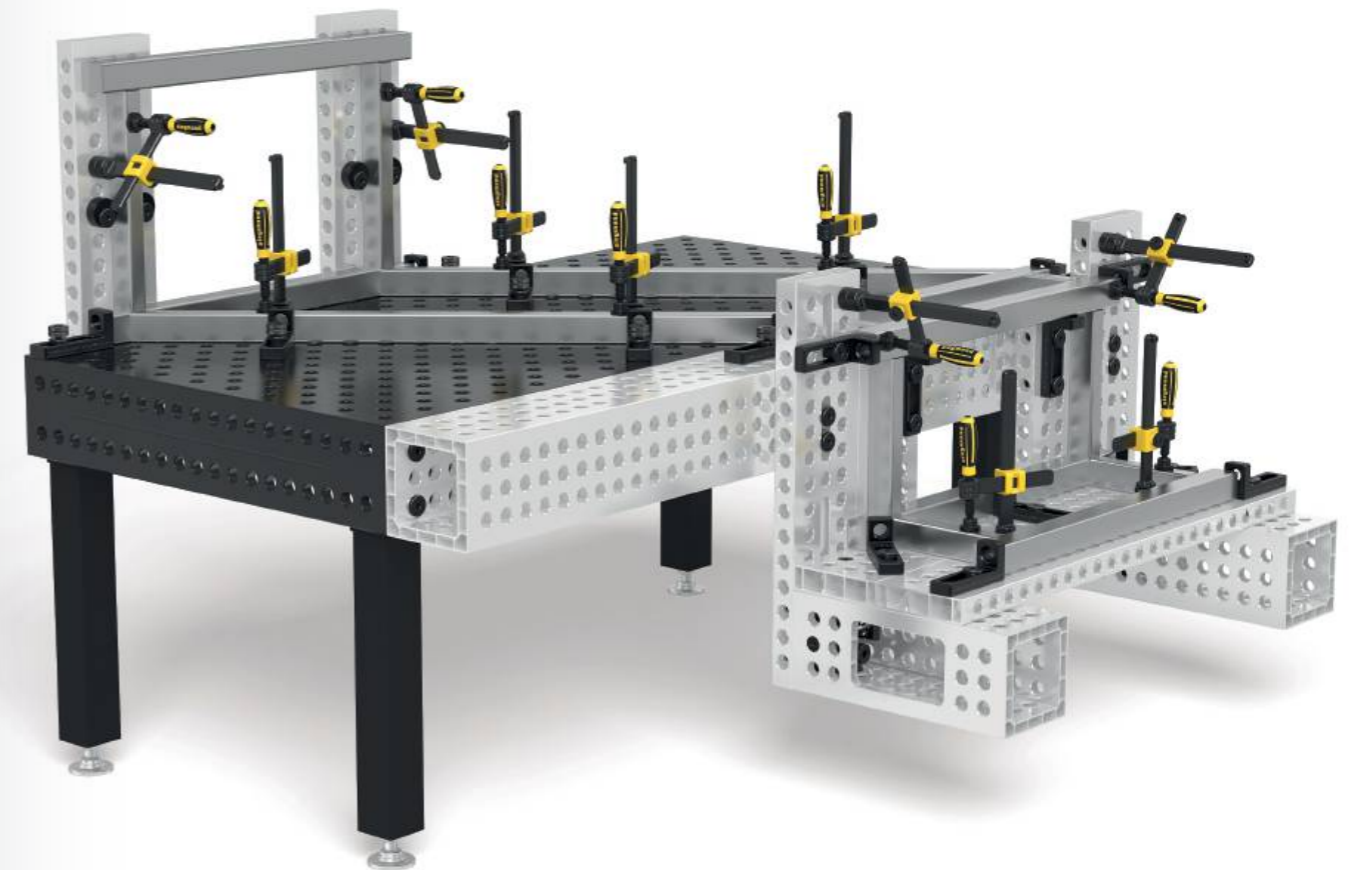

Ezekről a termékekről további információkat és tartozékokat talál az interneten.



www.siegmond.com/
F-profile

**Lemezes szorítócsavar polírozott**

280590: Befogási tartomány kb. 47-53 mm, 280590.3: Befogási tartomány kb. 72-78 mm, 280590.4: Befogási tartomány kb. 97-103 mm, ajánlott alumínium profilok rögzítéséhez, NEM használható asztalok és U alakú derékszögek összekapcsolására

B 28

		L (a)	SK	ZK1	ZK	AM1	AM	G	
2-280590	dupla	100 mm	200 kN	6 kN	20 kN	20 Nm	50 Nm	0,56 kg	65 € •
2-280590.3	tripla	125 mm	200 kN	6 kN	20 kN	20 Nm	50 Nm	0,68 kg	69 € •
2-280590.4	négyszeres	150 mm	200 kN	6 kN	20 kN	20 Nm	50 Nm	0,80 kg	75 € •

**Lemezes szorító süllyesztett rögzítőcsavar polírozott**

alkatrészek süllyesztett kapcsolata, 280595: Befogási tartomány kb. 47-53 mm, 280595.3: Befogási tartomány kb. 72-78 mm, 280595.4: Befogási tartomány kb. 97-103 mm, nem alkalmas ovális furathoz, NEM használható asztalok és U alakú derékszögek összekapcsolására

B 28

		L (a)	SK	ZK1	ZK	AM1	AM	G	
2-280595	dupla	65 mm	200 kN	6 kN	10 kN	20 Nm	50 Nm	0,29 kg	45 € •
2-280595.3	tripla	90 mm	200 kN	6 kN	10 kN	20 Nm	50 Nm	0,41 kg	51 € •
2-280595.4	négyszeres	115 mm	200 kN	6 kN	10 kN	20 Nm	50 Nm	0,52 kg	56 € •

**Gyorsrögzítő csavar rés nélkül polírozott**

O-gyűrűs horony nélkül a sima felületért, NEM használható asztalok és U alakú derékszögek összekapcsolására

B 28

		L (a)	SK	ZK	AM1	AM	G	
2-280511	dupla	95 mm	220 kN	25 kN	10 Nm	25 Nm	0,54 kg	56 € •
2-280513	tripla	120 mm	220 kN	25 kN	10 Nm	25 Nm	0,65 kg	62 € •
2-280515	négyszeres	145 mm	220 kN	25 kN	10 Nm	25 Nm	0,76 kg	68 € •

**Gyorsrögzítő csavar polírozott**

NEM használható asztalok és U alakú derékszögek összekapcsolására

B 28

		L (a)	SK	ZK	AM1	AM	G	
2-280510	dupla	95 mm	220 kN	25 kN	10 Nm	25 Nm	0,54 kg	56 € •

**Süllyesztettfejű csavar rés nélkül polírozott**

alkatrészek süllyesztett kapcsolata, csak alumínium profilok rögzítéséhez, az alumínium alkatrészeket csak kézzel szorosan húzza meg

B 28

		L (a)	SK	ZK	AM1	G	
2-AP280528	dupla	65 mm	220 kN	3 kN	10 Nm	0,28 kg	36 € •
2-AP280529	tripla	92 mm	220 kN	3 kN	10 Nm	0,40 kg	43 € •
2-AP280530	négyszeres	117 mm	220 kN	3 kN	10 Nm	0,50 kg	50 € •

**Süllyesztettfejű csavar Premium Light <-> Premium Light polírozott**

2 komponens rögzítése Premium Light (anyagvastagság 15 mm), alkatrészek süllyesztett kapcsolata, nem alkalmas alumínium profilokhoz, nem alkalmas ovális furathoz

B 28

		L (a)	Ø	SK	ZK	AM	G	
2-800528		46 mm	31 mm	220 kN	10 kN	25 Nm	0,20 kg	44 € •

**Süllyesztettfejű csavar polírozott**

alkatrészek süllyesztett kapcsolata, NEM használható asztalok és U alakú derékszögek összekapcsolására, nem alkalmas alumínium profilokhoz, nem alkalmas ovális furathoz

B 28

		L (a)	SK	ZK	AM	G	
2-280528	dupla	66 mm	220 kN	10 kN	25 Nm	0,30 kg	45 € •
2-280529	tripla	91 mm	220 kN	10 kN	25 Nm	0,41 kg	52 € •

**Csatlakozó csavar a gallérral polírozott**

asztalok, U-derékszögek és alumínium profilok összekapcsolásához, ovális furatokhoz használható, rögzített hosszútávú kapcsolat

B 28

		L (a)	SK	ZK	AM1	AM	G	
2-280583	dupla	70 mm	200 kN	15 kN	25 Nm	25 Nm	0,39 kg	28 € •
2-280584	tripla	95 mm	200 kN	15 kN	25 Nm	25 Nm	0,51 kg	33 € •
2-280585	négyszeres	120 mm	200 kN	15 kN	25 Nm	25 Nm	0,63 kg	39 € •

**Gyors szorítócsavar rövid rés nélkül polírozott**

minimális kiemelkedés, NEM használható asztalok és U alakú derékszögek összekapcsolására, alumínium profilokhoz alkalmas, ovális furatokhoz használható

B 28

		L (a)	SK	ZK	AM1	AM	G	
2-280524	dupla	74 mm	220 kN	25 kN	10 Nm	25 Nm	0,36 kg	50 € •
2-280525	tripla	99 mm	220 kN	25 kN	10 Nm	25 Nm	0,42 kg	56 € •

**Állítható gyorsrögzítő csavar rés nélkül polírozott**

280571: Befogási tartomány kb. 25-50 mm, 280573: Befogási tartomány kb. 50-75 mm, egyedi lézerrel vágott profilok befogása, alumínium profilokhoz alkalmas, az alumínium alkatrészeket csak kézzel szorosan húzza meg, NEM használható asztalok és U alakú derékszögek összekapcsolására

100 B 28

		L (a)	SK	ZK	AM1	AM	G	
2-280571	dupla	115 mm	220 kN	25 kN	10 Nm	25 Nm	0,67 kg	62 € •
2-280573	tripla	140 mm	220 kN	25 kN	10 Nm	25 Nm	0,83 kg	76 € •

**Univerzális csavar polírozott**

280532: Befogási tartomány kb. 45-53 mm, 280533: Befogási tartomány kb. 70-78 mm, NEM használható asztalok és U alakú derékszögek összekapcsolására

B 28

		L (a)	SK	ZK	AM1	AM	G	
2-280532	dupla	100 mm	200 kN	25 kN	10 Nm	25 Nm	0,60 kg	59 € •
2-280533	tripla	125 mm	200 kN	25 kN	10 Nm	25 Nm	0,70 kg	66 € •

Stílus: dupla / tripla / négyszeres



Süllyesztettfejű csavar / Siegmund Light <-> Siegmund Light polirozott

Siegmund Light termékek csatlakoztatásához (anyagvastagság 15 mm), nem alkalmas alumínium profilokhoz, rögzített hosszútávú kapcsolat



	L (a)	SK	ZK	AM	G	
2-800560	26 mm	200 kN	10 kN	25 Nm	0,15 kg	23 € •

Süllyesztettfejű csavar / Siegmund <-> Siegmund Light polirozott

a Siegmund és a Siegmund Light összekötésére (25 mm és 15 mm vastagságú anyag), nem alkalmas alumínium profilokhoz, rögzített hosszútávú kapcsolat



	L (a)	SK	ZK	AM	G	
2-800562	40 mm	200 kN	10 kN	25 Nm	0,15 kg	23 € •

Süllyesztettfejű csavar nitridált

asztalok és U-alakú derékszögek összekapcsolásához, nem alkalmas alumínium profilokhoz, nem alkalmas ovális furathoz, rögzített hosszútávú kapcsolat



	L (a)	SK	ZK	AM	G		
2-280560.N	dupla	50 mm	200 kN	10 kN	25 Nm	0,18 kg	23 € •

Süllyesztettfejű csavar polirozott

asztalok és U-alakú derékszögek összekapcsolásához, nem alkalmas alumínium profilokhoz, nem alkalmas ovális furathoz, rögzített hosszútávú kapcsolat



	L (a)	SK	ZK	AM	G		
2-280561	tripla	75 mm	200 kN	10 kN	25 Nm	0,20 kg	29 € •
2-280562	négyszeres	100 mm	200 kN	10 kN	25 Nm	0,34 kg	34 € •



Ezekről a termékekről további információkat és tartozékokat talál az interneten.



www.siegmund.com/
F-bolt28



Gyors szorítócsavar fogantyúval polirozott

szorítás szerszámok használata nélkül, Befogási tartomány 33-60 mm, NEM használható asztalok és U alakú derékszögek összekapcsolására



	L (a)	SK	ZK	G	
2-280516	235 mm	220 kN	25 kN	0,63 kg	73 € •



Hexagonális csatlakozó csavar polirozott

nem alkalmas alumínium profilokhoz, ovális furatokhoz használható, rögzített hosszútávú kapcsolat



	L (a)	SK	ZK	AM	G		
2-280550.1	dupla	58 mm	200 kN	20 kN	25 Nm	0,40 kg	32 € •



Pozícionáló csavar polirozott

költséghatékonyan helyettesíti a második rögzítőcsavart, NEM használható asztalok és U alakú derékszögek összekapcsolására



	L (a)	G	
2-280540	70 mm	0,40 kg	15 € •



Univerzális csavar Basic polirozott

280536: Befogási tartomány kb. 42-57 mm, 280537: Befogási tartomány kb. 67-82 mm, NEM használható asztalok és U alakú derékszögek összekapcsolására, használat előtt tisztítsa meg a furatokat, nem alkalmas alumínium profilokhoz



	L (a)	SK	ZK	AM	G		
2-280536	dupla	84 mm	200 kN	25 kN	25 Nm	0,43 kg	48 € •
2-280537	tripla	108 mm	200 kN	25 kN	25 Nm	0,55 kg	54 € •



Mágneses csavar Alumínium

szorítás szerszámok használata nélkül, nyomásérzékeny alkatrészekhez vagy olyan esetekben használható, amikor az ellentartás nem lehetséges



	HK	L (a)	SF	G	
2-280740	180 kN	68 mm	25 mm	0,09 kg	29 € •
2-280740.1	180 kN	93 mm	50 mm	0,13 kg	34 € •
2-280740.2	180 kN	118 mm	75 mm	0,16 kg	40 € •

Távolságtartó mágneses csavarhoz polirozott

távolságtartás két szorítóelem között



	L (a)	G	
2-280741	25 mm	0,12 kg	8 € •



Távolságtartó Premium Light számára 4 db-os kiszerelés nitridált

távolságtartás két szorítóelem között, szükséges a 280511 csavarral a 15 mm vastagságú anyaghoz való rögzítéshez, Szállítási terjedelem: 4 db



	MS (d)	G	
2-800653.1.N	10 mm	0,04 kg	10 € •





Professional Csavaros szorító nitridált

csereíhethő prizma, Golyótartó orsó átmérője 16 mm, Az orsó trapézmenete 20x4 mm, Függőleges rúd megerősített anyagból



2-280610.N

SP	B (b)	H (c)	G
5 kN	220 mm	310 mm	2,70 kg

84 € •



Professional Csavaros szorító XL nitridált

csereíhethő prizma, Golyótartó orsó átmérője 16 mm, Az orsó trapézmenete 20x4 mm, Függőleges rúd megerősített anyagból



2-280612.N

SP	B (b)	H (c)	G
7 kN	220 mm	310 mm	3,40 kg

96 € •



Professional Csavaros szorító 45°/90° nitridált

csereíhethő prizma, Golyótartó orsó átmérője 16 mm, Az orsó trapézmenete 20x4 mm, fokozatmentesen forgatható 0° és 360° között, Függőleges rúd megerősített anyagból



2-280630.N

SP	H (c)	G
5 kN	310 mm	2,30 kg

78 € •



Professional gyorsfeszítés szorító nitridált

Függőleges rúd megerősített anyagból



2-280615.N

SP	B (b)	H (c)	G
5 kN	275 mm	310 mm	2 kg

108 € •



Basic kerek csőbilincs 180° polírozott / nitridált

csereíhethő prizma, Golyótartó orsó átmérője 16 mm, Az orsó trapézmenete 20x4 mm, szorítás 180°-os szögben, rögzítés beállító gyűrűvel



2-280625

SP	B (b)	H (c)	G
3 kN	220 mm	250 mm	2,30 kg

70 € •



Csőbilincs univerzális polírozott / nitridált

csereíhethő prizma, Golyótartó orsó átmérője 16 mm, Az orsó trapézmenete 20x4 mm, szorítás +/- 42° szögben, rögzítés beállító gyűrűvel



2-280604

SP	B (b)	H (c)	G
3 kN	265 mm	250 mm	2,30 kg

85 € •



Basic kerek csőbilincs 90° nitridált

csereíhethő prizma, Golyótartó orsó átmérője 16 mm, szorítás 90° szögben, Az orsó trapézmenete 20x4 mm, fokozatmentesen forgatható 0° és 360° között, rögzítés beállító gyűrűvel



2-280608.N

SP	H (c)	G
3 kN	230 mm	1,40 kg

57 € •



Függőleges szorító

használható furatban, menetes persellyel 280618.N, Az orsó trapézmenete 20x4 mm



2-009902

H (c)	G
85 mm	0,40 kg

81 € •



Professional Csavaros szorító Vertikális szorítóval

csereíhethő prizma, Golyótartó orsó átmérője 16 mm, Az orsó trapézmenete 20x4 mm, Függőleges rúd megerősített anyagból



2-280611.1

SP	B (b)	H (c)	G
2,50 kN	222 mm	310 mm	3,30 kg

118 € •



Professional Csavaros szorító 45°/90° Vertikális szorítóval

csereíhethő prizma, Golyótartó orsó átmérője 16 mm, Az orsó trapézmenete 20x4 mm, Függőleges rúd megerősített anyagból



2-280611.2

SP	H (c)	G
2,50 kN	310 mm	2,20 kg

116 € •



C toldó a bilincsekhez nitridált

Kompatibilis: 280604, 280610.N, 280611.1, 280615.N, 280625



2-280680.N

L (a)	B (b)	H (c)	G
206 mm	66 mm	45 mm	1 kg

20 € •



Hagyományos gyorszorító

befogás a furat rácsától függetlenül



2-280616

L (a)	B (b)	G
200 mm	100 mm	1,10 kg

68 € •

2-280616.1

250 mm	120 mm	1,50 kg
--------	--------	---------

78 € •

2-280616.2

300 mm	140 mm	2,30 kg
--------	--------	---------

92 € •

2-280616.3

400 mm	120 mm	2,50 kg
--------	--------	---------

98 € •

Gyorszorító 100

Szorítókar hossza: 100 mm, Szorítási tartomány: 0-100 mm, Szerelés a rendszerfuratokba



	L (a)	B (b)	H (c)	G	
2-280706	340 mm	30 mm	150 mm	1,20 kg	70 € •

Gyorszorító 160

Szorítókar hossza: 160 mm, Szorítási tartomány: 0-140 mm, Szerelés a rendszerfuratokba



	L (a)	B (b)	H (c)	G	
2-280707	360 mm	30 mm	150 mm	1,20 kg	70 € •

Adapter 45 fok 280610.N-es csavaros szorítóhoz polírozott

280610.N-es csavaros szorítóhoz



	L (a)	B (b)	H (c)	G	
2-280663	75 mm	30 mm	55 mm	0,18 kg	22 € •

Adapter 45 fok XL 280612.N-es csavaros szorítóhoz polírozott

XL 280612.N-es csavaros szorítóhoz



	L (a)	B (b)	H (c)	G	
2-280663.1	75 mm	30 mm	60 mm	0,18 kg	24 € •

Döntött foglalat 45° Rögzítő csőhöz

Rögzítő csőhöz 280750, 280642, menetes ívelővel is használható, ha a menetes persellyel kombináljuk 280618.N, tengelyirányú távolság 40 mm



	L (a)	B (b)	H (c)	G	
2-280770	80 mm	40 mm	40 mm	0,32 kg	33 € •

Döntött foglalat 90° Rögzítő csőhöz

Rögzítő csőhöz 280750, 280642, menetes ívelővel is használható, ha a menetes persellyel kombináljuk 280618.N, tengelyirányú távolság 40 mm



	L (a)	B (b)	H (c)	G	
2-280771	80 mm	40 mm	40 mm	0,32 kg	32 € •

Döntött foglalat 45° Rögzítő csőhöz

Rögzítő csőhöz 280750, 280642, menetes ívelővel is használható, ha a menetes persellyel kombináljuk 280618.N, tengelyirányú távolság 40 mm



	L (a)	B (b)	H (c)	G	
2-280772	100 mm	67 mm	40 mm	0,32 kg	19 € •

Döntött foglalat 90° Rögzítő csőhöz

Rögzítő csőhöz 280750, 280642, menetes ívelővel is használható, ha a menetes persellyel kombináljuk 280618.N, tengelyirányú távolság 40 mm



	L (a)	B (b)	H (c)	G	
2-280773	85 mm	85 mm	40 mm	0,39 kg	19 € •

Menetes persely Tr 20x4 nitridált

280610.N, 280612.N, 280625-hoz, trapézmenet 20x4 mm S28 rendszerű szorító orsóhoz, minden rendszer furatában használható



	H (c)	Ø	G	
2-280618.N	22 mm	30 mm	0,05 kg	8 € •

Menetes persely Tr 12x3 polírozott

trapézmenet 12x3 mm S16 rendszerű szorító orsóhoz, minden rendszer furatában használható



	H (c)	Ø	G	
2-280619	23 mm	32 mm	0,07 kg	10 € •

Prizma csavaros szorítóhoz

16 mm-es golyós orsóhoz, kompatibilis a 28 mm-es furatokkal és szorítókkal



	H (c)	Ø	G	
2-280657.1.N	24 mm	40 mm	0,09 kg	11 € •
2-280658.E	21 mm	40 mm	0,10 kg	15 € •
2-280659.PA	24 mm	40 mm	0,01 kg	13 € •
2-280657.1.AE	28 mm	40 mm	0,08 kg	20 € •

Félgömb adapter Csavaros szorítóhoz

16 mm-es golyós orsóhoz, csak szorítóhoz használható, sarkokban vagy barázdákban történő rögzítéshez



	H (c)	Ø	G	
2-280660	20 mm	35 mm	0,07 kg	11 € •
2-280660.E	20 mm	35 mm	0,07 kg	15 € •
2-280660.PA	20 mm	35 mm	0,01 kg	13 € •

Félgömb adapter Csavaros szorítóhoz csiszolt

16 mm-es golyós orsóhoz, kompatibilis a 28 mm-es furatokkal és szorítókkal, vevői igény szerint



	H (c)	Ø	G	
2-280661	30 mm	40 mm	0,18 kg	15 € •

Duo prizma Ø 40

16 mm-es golyós orsóhoz, kompatibilis a 28 mm-es furatokkal és szorítókkal



	H (c)	Ø	G	
2-280650	35 mm	40 mm	0,15 kg	22 € •
2-280650.A	35 mm	40 mm	0,05 kg	24 € •
2-280650.PA	35 mm	40 mm	0,02 kg	24 € •

Rögzítő híd 2P Csavaros szorítóhoz

2 rögzítési pont egyszerre, cserélhető prizma, Szállítás: 1 szorítóhíd, 2 gömbcsap, 2 prizma



	L (a)	B (b)	H (c)	G	
2-280210	170 mm	35 mm	20 mm	0,80 kg	53 € •

Rögzítő híd 3P Csavaros szorítóhoz

3 rögzítési pont egyszerre, cserélhető prizma, Szállítás: 1 szorítóhíd, 3 gömbcsap, 3 prizma



	L (a)	B (b)	H (c)	G	
2-280211	170 mm	35 mm	20 mm	1 kg	66 € •



Ezekről a termékekről további információkat és tartozékokat talál az interneten.



www.siegmond.com/
F-clamp28

**Prizma Ø 50 135° menetes szárral**

M16-os menet például prizmahosszabbítóhoz, cikkszám: 280649, Ø 80 mm-es csövekig

		H (c)	Ø	G	
2-280648.1.N	28 N BAR	20 mm	50 mm	0,20 kg	31 € •
2-280648.1.A	28 AL	20 mm	50 mm	0,07 kg	36 € •
2-280648.1.PA	28 PA	20 mm	50 mm	0,03 kg	40 € •

**Variálható prizma Ø 50 90° / 120° menetes szárral**

M16-os menet például prizmahosszabbítóhoz, cikkszám: 280649, kerek és szögletes csövekhez Ø 50 mm-ig

		H (c)	Ø	G	
2-280645.1	28 B	20 mm	50 mm	0,20 kg	34 € •
2-280645.1.A	28 AL	20 mm	50 mm	0,07 kg	40 € •
2-280645.1.PA	28 PA	20 mm	50 mm	0,03 kg	42 € •

**Prizma Ø 60 135° menetes szárral**

M16-os menet például prizmahosszabbítóhoz, cikkszám: 280649, Ø 80 mm-es csövekig

		H (c)	Ø	G	
2-280651.1.N	28 N BAR	30 mm	60 mm	0,52 kg	34 € •
2-280651.1.A	28 AL	30 mm	60 mm	0,18 kg	40 € •
2-280651.1.PA	28 PA	30 mm	60 mm	0,08 kg	42 € •

**Prizma Ø 80 90° menetes szárral**

M16-os menet például prizmahosszabbítóhoz, cikkszám: 280649, kerek és szögletes csövekhez Ø 100 mm-ig

		H (c)	Ø	G	
2-280647.1	28 B	40 mm	80 mm	1,01 kg	42 € •
2-280647.1.A	28 AL	40 mm	80 mm	0,55 kg	48 € •
2-280647.1.PA	28 PA	40 mm	80 mm	0,19 kg	51 € •

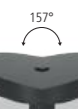
**Prizma Ø 120 157° menetes szárral**

M16-os menet például prizmahosszabbítóhoz, cikkszám: 280649, Ø 400 mm-es csövekig

		H (c)	Ø	G	
2-280652.1	28 B	30 mm	120 mm	1,70 kg	58 € •
2-280652.1.A	28 AL	30 mm	120 mm	0,70 kg	70 € •
2-280652.1.PA	28 PA	30 mm	120 mm	0,30 kg	79 € •

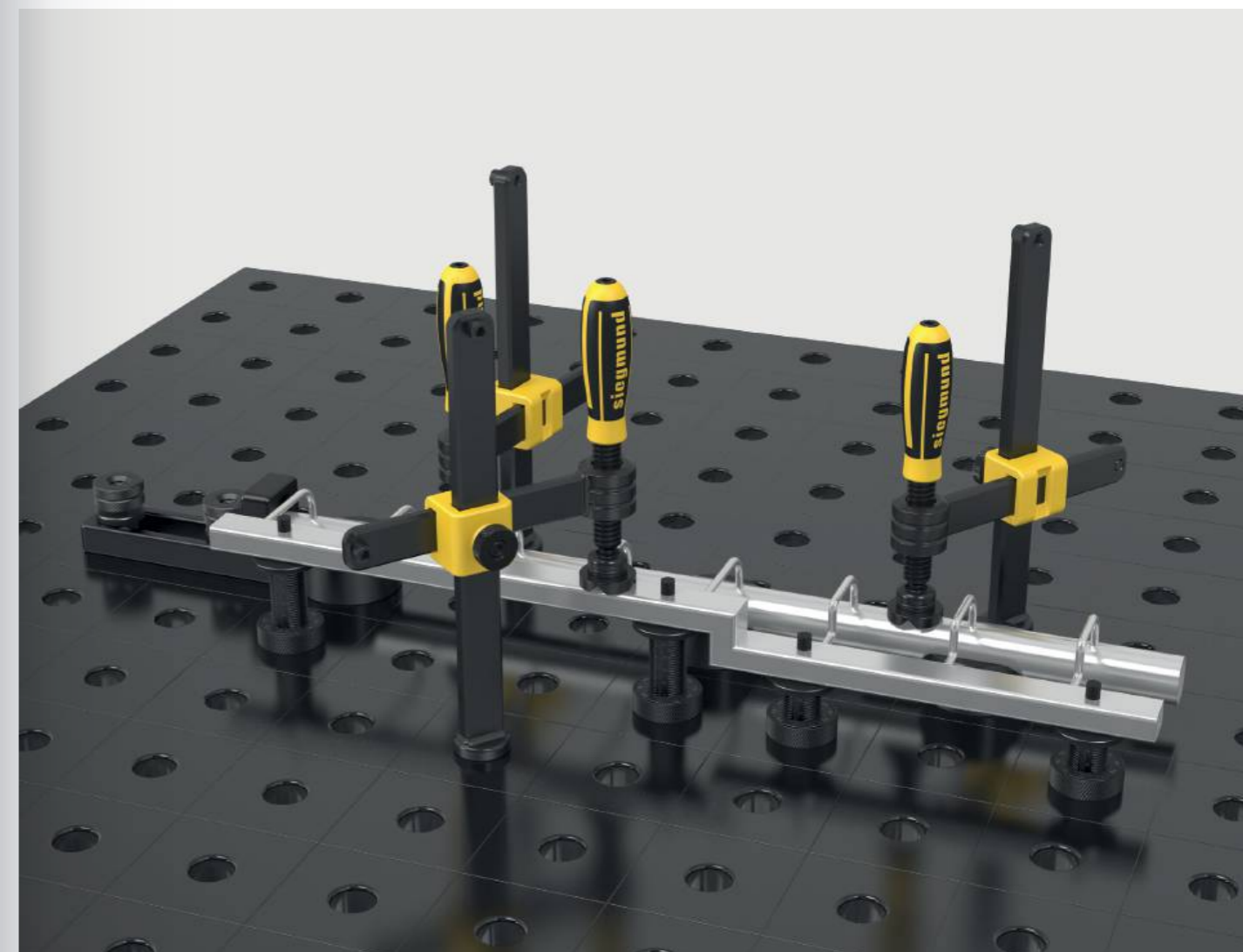
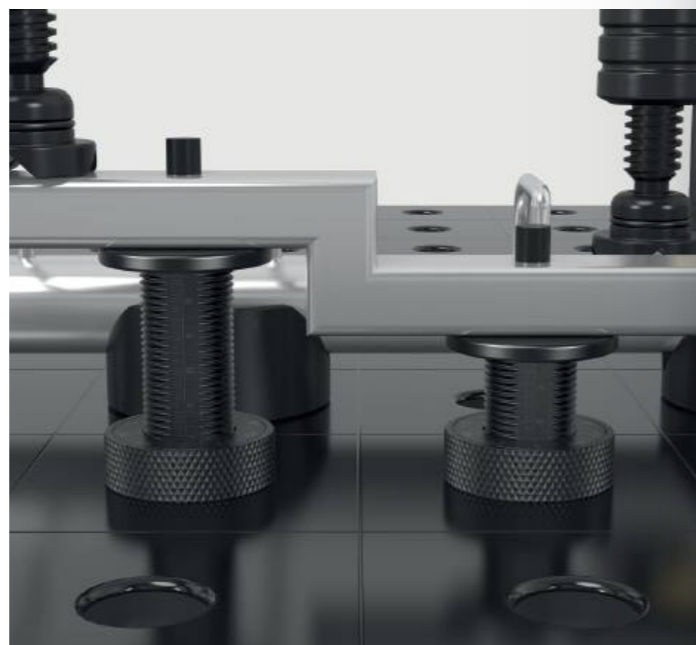
**Szorító kúp polírozott**

kerek és szögletes csövek tartásához Ø 80 mm-ig, rögzítés csavarokkal

	H (c)	Ø	G	
2-280670	70 mm	80 mm	1,40 kg	39 € •

**Csavartámaszték Ø 80 polírozott**

finombeállítási magasság az 75-110 mm tartományban, kombinálható a 280821 támasztókészlettel és a prizma kiterjesztésekkel

	H (c)	Ø	G	
2-280822	75-110 mm	80 mm	2,30 kg	87 € •

**Magasságban állítható támasztó skálával polírozott**

tartalmazza Készletcsavar, állítható magasság 20-105 mm között, menetes szár prizmákkal való csatlakozáshoz

	H (c)	Ø	G	
2-280824	144 mm	50 mm	0,87 kg	53 € •

**Prizma csavar gallér süllyesztett csavarral nitridált**
prizmák furatokba szereléséhez

	L (a)	Ø	G	
2-280669.N	17 mm	28 mm	0,14 kg	11 € •

Prizma hosszabbító polírozott

kompatibilis a prizmákkal, a 280821 támasztókészlettel és a 280822 csavartámasszal

B 28



	L (a)	Ø	G	
2-280649	25 mm	28 mm	0,11 kg	14 € •
2-280649.1	50 mm	28 mm	0,22 kg	17 € •
2-280649.2	100 mm	28 mm	0,45 kg	20 € •
2-280649.3	150 mm	28 mm	0,69 kg	26 € •

Távtartó készlet 11-darabos készlet polírozott

1-100 mm magasságkülönbség kompenzálása, M10-es menettel

B 28



	L (a)	Ø	G	
2-280821	125 mm	50 mm	1,95 kg	57 € •

Támasztó torony polírozott

különböző támasztó felületek, M10-es menettel

B 28



	L (a)	Ø	G	
2-280821.1	125 mm	50 mm	0,60 kg	29 € •

Távtartó készlet

gyűrűméretek: 1 / 2 / 3 / 4 / 5 / 10 / 20 / 40 / 50 mm, 1/10" 2,54 mm

28



	Ø	G	
2-280821.2	50 mm	1,35 kg	29 € •

Vertikális tartócső

Multi szorító toronyhoz

28



	H (c)	Ø	G	
2-280646.1	225 mm	57 mm	1,70 kg	58 € •
2-280646.2	475 mm	57 mm	2,94 kg	66 € •
2-280646.3	725 mm	57 mm	4,24 kg	74 € •
2-280646.4	975 mm	57 mm	5,54 kg	85 € •

Lemez Kicsi / Nagy

Multi szorító toronyhoz

28



	L (a)	B (b)	H (c)	G	
2-280646	120 mm	120 mm	25 mm	2,23 kg	29 € •
2-280646.5	150 mm	100 mm	25 mm	2,60 kg	44 € •

Öntöttvas csatlakozó kézikéréssel

Multi szorító toronyhoz, Kompatibilis vízszintes rudak: 280638.N, 280638.1.N, 280638.2.N

28



	L (a)	B (b)	H (c)	G	
2-280617.5H	104 mm	80 mm	56 mm	1,27 kg	35 € •



Ezekről a termékekről további információkat és tartozékokat talál az interneten.

www.siegmond.com/
F-prism28**Menetes persely M16 menethez polírozott**

távtartó számára

B 28



	H (c)	Ø	G	
2-280825	23 mm	30 mm	0,07 kg	17 € •

Távtartó 100

a 280825 menetes perselyrel derékszögökben és ütközőkben is alkalmazható, M16 menet

28



	L (a)	Ø	G	
2-280175	100 mm	50 mm	0,52 kg	43 € •
2-280176	100 mm	75 mm	0,92 kg	48 € •
2-280177	100 mm	100 mm	1,42 kg	52 € •

Távtartó 150

a 280825 menetes perselyrel derékszögökben és ütközőkben is alkalmazható, M16 menet

28



	L (a)	Ø	G	
2-280175.1	150 mm	50 mm	0,60 kg	45 € •
2-280176.1	150 mm	75 mm	1 kg	50 € •
2-280177.1	150 mm	100 mm	1,50 kg	54 € •

Távtartó & Menetes persely

A távolságtartó elem univerzálisan használható az M16-os menetekhez (Cikkszám: 280825) vagy a rögzítő és szorítóelemekhez. Bármilyen távolság könnyen beállítható egyszerűen a forgató mechanizmussal. A végállító elem a távolságtartóhoz használható a csavaros rögzítővel, vagy a rögzítőkblokkal és egyéb elemekkel is.



Szerszámkocsi homokszórt

Max. összes súly 240 kg

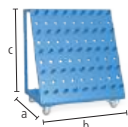

28

	L (a)	B (b)	H (c)	G	
2-280910	650 mm	900 mm	1020 mm	50 kg	792 € •

Ponyva

280910 szerszámkocsihoz



28

	G	
2-280915	3,20 kg	294 € •

Szerszámkocsi kompakt homokszórt

praktikus tárolás a hegesztőasztal alatt

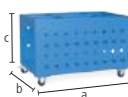

28

	L (a)	B (b)	H (c)	G	
2-280911	1000 mm	650 mm	640 mm	61 kg	800 € •

Ponyva

280911 szerszámkocsihoz



28

	G	
2-280916	3,20 kg	294 € •

Szerszám tartó homokszórt

hegesztőasztal beszerelés csavarokkal vagy falba csavarással

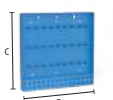

28

	L (a)	B (b)	H (c)	G	
2-280912	800 mm	100 mm	800 mm	22,50 kg	305 € •

Szerszám tartó modul homokszórt

mert Csavaros rögzítő / Prizmák / Csavarok, a hátlap nem tartozik a szállítmányhoz

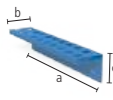

28

	L (a)	B (b)	H (c)	Ø	G	
2-280930	500 mm	100 mm	110 mm	28 mm	2,20 kg	87 € •

Szerszám tartó modul persely nélkül homokszórt

mert Prizmák / Csavarok, a hátlap nem tartozik a szállítmányhoz

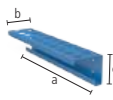

28

	L (a)	B (b)	H (c)	Ø	G	
2-280931	500 mm	100 mm	110 mm	28 mm	1,90 kg	58 € •

Csapszeg szerszám tartóhoz polírozott

B 28



	L (a)	Ø	G	
2-280936	37 mm	28 mm	0,10 kg	3 € •

Hegesztő védőfal

felszerelés 2 csavarral (16: 000520, 22: 002822, 28: 280511), gyártással kapcsolatosan nem karcálló, egyedi színekben felár mellett rendelhető



16 22 28

	L (a)	B (b)	H (c)	G	
2-280980	1600 mm	50 mm	800 mm	23 kg	213 € •

Földelés Komfortgarantálja a hegesztőasztal 100% -os érintkezését, Szerelés a rendszerfuratokba, Terhelési kapacitása 500 Amper, Kábel keresztmetszete 70-95 mm²

16 22 28

	G	
2-000810	0,66 kg	51 € •

Hegesztőpisztoly tartó polírozott

elhelyezhető a furatban



B 28

	H (c)	G	
2-280920	200 mm	0,50 kg	33 € •

Hatszögkulcs Méretek 6

sárga



28

	G	
2-280852.1	0,09 kg	17 € •

Hatszögkulcs Méretek 14

a rögzítőcsavarok és nagy univerzális derékszögek meghúzásához



28

	G	
2-280854	0,45 kg	17 € •

Kefe Ø 30 védőkupakkal

furatok tisztításához



28

	Ø	G	
2-280820	30 mm	0,06 kg	22 € •

Kefe Ø 30 Furathoz / 10 darabos csomag

furatok tisztításához



28

	Ø	G	
2-280820.10	30 mm	0,06 kg	66 € •

Emelőfül rögzítőlemezzel nitridált

terhelhetősége 1800 kg (2x 280511-zel), terhelhetőség 1000 kg (2x 002822-zel), fontolja meg a cikk további használati útmutatásait az interneten!



BAR N 22 28

	L (a)	B (b)	H (c)	G	
2-000830.N	150 mm	150 mm	25 mm	4,70 kg	62 € •

Emelőfül nitridált

terhelhetősége 2500 kg (2x 280511-zel), terhelhetőség 1000 kg (2x 002822-zel), terhelhetősége 700 kg (2x 160511-zel), fontolja meg a cikk további használati útmutatásait az interneten!



BAR N 16 22 28

	L (a)	B (b)	H (c)	G	
2-000835.N	200 mm	100 mm	165 mm	4,50 kg	110 € •

**Ezekről a termékekről további információkat és tartozékokat talál az interneten.**www.siegmond.com/
F-accessories28

Basic

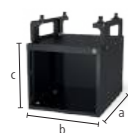
**Sub Table Box zárható Basic asztalhoz**

homokszórt, Tárolóhely a hegesztőasztalnál, 360 mm-es hely a fiókok számára, zárható, tartalmaz két kulcsot

28

	L (a)	B (b)	H (c)	TF	G	
2-281990	630 mm	485 mm	430 mm	100 kg	31 kg	386 € •

%

Készlet Sub Table Box zárható Basic asztalhoz tartalmaz 2 fiókot

tartalmaz fiókok (2x 004230), homokszórt, Tárolóhely a hegesztőasztalnál, zárható, tartalmaz két kulcsot, előre összeszerelve szállítva, fiók kihúzható hossza 500 mm

28



	L (a)	B (b)	H (c)	TF	G	Akciós ár
2-281990.1	630 mm	485 mm	430 mm	100 kg	45 kg	548 € •

Ahelyett 554 €

%

Készlet Sub Table Box zárható Basic asztalhoz tartalmaz 3 fiókot

tartalmaz fiókok (1x 004220, 1x 004225, 1x 004230), homokszórt, Tárolóhely a hegesztőasztalnál, zárható, tartalmaz két kulcsot, előre összeszerelve szállítva, fiók kihúzható hossza 500 mm

28



	L (a)	B (b)	H (c)	TF	G	Akciós ár
2-281990.2	630 mm	485 mm	430 mm	100 kg	50 kg	601 € •

Ahelyett 616 €



Ezekről a termékekről további információkat és tartozékokat talál az interneten.



www.siegmund.com/
F-stbox

Professional 750 / Extreme 8.7 / Extreme 8.8 PLUS

**Sub Table Box zárható**

homokszórt, Tárolóhely a hegesztőasztalnál, 360 mm-es hely a fiókok számára, zárható, tartalmaz két kulcsot, Kompatibilis a PLUS asztalokkal

28

	L (a)	B (b)	H (c)	TF	G	
2-280990	630 mm	485 mm	430 mm	100 kg	30 kg	386 € •

%

Készlet Sub Table Box zárható tartalmaz 2 fiókot

tartalmaz fiókok (2x 004230), homokszórt, Tárolóhely a hegesztőasztalnál, zárható, tartalmaz két kulcsot, Kompatibilis a PLUS asztalokkal, előre összeszerelve szállítva, fiók kihúzható hossza 500 mm

28



	L (a)	B (b)	H (c)	TF	G	Akciós ár
2-280990.1	630 mm	485 mm	430 mm	100 kg	44 kg	548 € •

Ahelyett 554 €

%

Készlet Sub Table Box zárható tartalmaz 3 fiókot

tartalmaz fiókok (1x 004220, 1x 004225, 1x 004230), homokszórt, Tárolóhely a hegesztőasztalnál, zárható, tartalmaz két kulcsot, Kompatibilis a PLUS asztalokkal, előre összeszerelve szállítva, fiók kihúzható hossza 500 mm

28



	L (a)	B (b)	H (c)	TF	G	Akciós ár
2-280990.2	630 mm	485 mm	430 mm	100 kg	49 kg	601 € •

Ahelyett 616 €

Konfiguráció

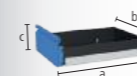
**Bepattintható fiók**

homokszórt, bármikor frissíthető, Sub Table Box-hoz, 0806 / 1208 / 1212 Workstationhoz oldalfalakkal

16 22 28

	L (a)	B (b)	H (c)	TF	G	
2-004220	590 mm	400 mm	60 mm	50 kg	5,50 kg	69 € •
2-004225	590 mm	400 mm	120 mm	50 kg	6,50 kg	77 € •
2-004230	590 mm	400 mm	180 mm	50 kg	7 kg	85 € •
2-004235	590 mm	400 mm	240 mm	50 kg	7,50 kg	92 € •



Asztali satu 125

Siegmond asztali stau 125

Rögzítés 45°-os vagy 90°-os szögben, Pofa szélessége 125 mm, Megnyitó 125 mm, Felszerelés: Rendszer 16: 2x 160511 + 2x 000546, Rendszer 22: 2x 220513 + 2x 000544, Rendszer 28: 2x 280511



16 22 28

	SP	G	
2-004320	30 kN	17,50 kg	266 € •

Satu szorítópofa készlet 125 Táskával

a szállítmány tartalma: 2x Üvegszál, 2x Gumi, 2x Alumínium semleges, 2x Alumínium prizmák



16 22 28

	G	
2-004325	0,85 kg	59 € •

Készlet Siegmund asztali stau 125 Rendszer 28

Rögzítés 45°-os vagy 90°-os szögben, Pofa szélessége 125 mm, Megnyitó 125 mm, a szállítmány tartalma: 1x Asztali satu 004320, 2x Csavar 280511, 1x Satu szorítópofa készlet 004325



28

	SP	G	
2-284320	30 kN	19,50 kg	407 € •

Asztali satu 150

Siegmond asztali stau 150

Rögzítés 45°-os vagy 90°-os szögben, Pofa szélessége 150 mm, Megnyitó 150 mm, Felszerelés: Rendszer 16: 2x 160511 + 2x 000546, Rendszer 22: 2x 220513 + 2x 000544, Rendszer 28: 2x 280511



16 22 28

	SP	G	
2-004330	40 kN	24 kg	345 € •

Satu szorítópofa készlet 150 Táskával

a szállítmány tartalma: 2x Üvegszál, 2x Gumi, 2x Alumínium semleges, 2x Alumínium prizmák



16 22 28

	G	
2-004335	1 kg	67 € •

Készlet Siegmund asztali stau 150 Rendszer 28

Rögzítés 45°-os vagy 90°-os szögben, Pofa szélessége 150 mm, Megnyitó 150 mm, a szállítmány tartalma: 1x Asztali satu 004330, 2x Csavar 280511, 1x Satu szorítópofa készlet 004335



28

	SP	G	
2-284330	40 kN	26,10 kg	488 € •

**Satu pofa védő**

A satupofaburkolatok alapteste tömör alumínium profilokból áll. A profilokba integrált mágnesek megbízhatóan tartják a burkolatokat a satukon, és gyors és egyszerű cserét tesznek lehetővé, a munkadarabtól vagy a megmunkálási lépéstől függően. A nagyon nagy mágneses erő ellenére a munkadarabok nincsenek mágnesezve. A satupofák derékszögűek és síkpárhuzamosak, ami azt jelenti, hogy a Siegmund satu magas szintű pontossága megmarad.

Satu szorítópofa készlet

2x Üvegszál: alkalmas finoman mart, finoman gyalult, csiszolt vagy polírozott felületekre, 2x Gumi: alkalmas fa és műanyag alkatrészekhez, 2x Alumínium semleges: durva és közepesen finom megmunkálási munkadarabok biztonságos rögzítése a hornyoknak köszönhetően, 2x Alumínium prizmák: Kerek vagy ovális munkadarabok befogása prizmákkal



Ezekről a termékekről további információkat és tartozékokat talál az interneten.



www.siegmond.com/
F-benchvice

Asztali prés Rendszer 28

nyomóerő 2,5 tonna, teljes löket 60 mm, működési erő 330 N, rögzítés mindig két helyen szükséges



2-280780

G
6,70 kg

1.180 € •

28

Speciális szög Rendszer 28

az asztali prés vertikális rögzítéséhez vagy kiterjesztéséhez



2-280702

L (a) B (b) H (c) G
195 mm 60 mm 60 mm 1,87 kg

107 € •

28

Tolószerszám

000701.AL: acélmunkákhoz ajánlott, 000701.PA: rozsdamentes acélhoz ajánlott



2-000701.AL

28 22 16 AL

H (c) Ø G
15 mm 55 mm 0,08 kg

24 € •

2-000701.PA

28 22 16 PA

15 mm 55 mm 0,03 kg

20 € •

Bélyeg 90°-os hosszabbítócsővel

sarkok benyomásához a hegesztési varrat károsodása nélkül



2-000706

L (a) B (b) H (c) G
168 mm 50 mm 50 mm 0,82 kg

103 € •

16 22 28

Cső adapter POM-C

csövek egyengetéséhez, 000703.1: Ø 21,4 mm-es csövekhez, 000703.2: Ø 33,7 mm-es csövekhez, 000703.3: Ø 42,4 mm-es csövekhez



2-000703.1

L (a) Ø G
35 mm 55 mm 0,08 kg

23 € •

2-000703.2

35 mm 55 mm 0,06 kg

23 € •

2-000703.3

35 mm 55 mm 0,05 kg

23 € •

16 22 28

Csőhajlító dugó POM-C

csövek hajlítására és kiegyenesítésére, 000704.1: Ø 21,4 mm-es csövekhez, 000704.2: Ø 33,7 mm-es csövekhez, 000704.3: Ø 42,4 mm-es csövekhez



2-000704.1

L (a) B (b) H (c) G
120 mm 35 mm 60 mm 0,24 kg

42 € •

2-000704.2

120 mm 35 mm 60 mm 0,21 kg

42 € •

2-000704.3

120 mm 35 mm 60 mm 0,18 kg

42 € •

16 22 28

Számláló blokk POM-C

ellenblokkként csövek hajlítására és kiegyenesítésére, A rögzítéshez aljzat szükséges, rögzítve 160513 / 220513 / 280513 csavarral (a szállítást nem tartalmazza), 000705.1: Ø 21,4 mm-es csövekhez, 000705.2: Ø 33,7 mm-es csövekhez, 000705.3: Ø 42,4 mm-es csövekhez



2-000705.1

L (a) B (b) H (c) G
60 mm 114 mm 55 mm 0,29 kg

54 € •

2-000705.2

60 mm 102 mm 55 mm 0,25 kg

52 € •

2-000705.3

60 mm 93 mm 55 mm 0,22 kg

48 € •

16 22 28

Csatlakozó aljzat

az ellenblokk forgatható rögzítéséhez a furatokban, rögzítéshez: 280513



2-280701

L (a) Ø G
50 mm 40 mm 0,11 kg

23 € •

28

**Termékajánlás**

%

Basic készlettel

Tartalmazza a készletet: 1x 000701.PA, 1x 000701.AL, 1x 280702



2-280783

G
1,98 kgAkciós ár
120 € •

28

Ahelyett 151 €

%

Csőegyenítő készlet mert Ø 21,4

Tartalmazza a készletet: 1x 000703.1, 1x 000704.1, 2x 000705.1, 2x 280701, rögzítve 280513 csavarral (a szállítást nem tartalmazza)



2-280782.1

G
1,12 kgAkciós ár
175 € •

28

Ahelyett 219 €

%

Csőegyenítő készlet mert Ø 33,7

Tartalmazza a készletet: 1x 000703.2, 1x 000704.2, 2x 000705.2, 2x 280701, rögzítve 280513 csavarral (a szállítást nem tartalmazza)



2-280782.2

G
0,99 kgAkciós ár
171 € •

28

Ahelyett 213 €

%

Csőegyenítő készlet mert Ø 42,4

Tartalmazza a készletet: 1x 000703.3, 1x 000704.3, 2x 000705.3, 2x 280701, rögzítve 280513 csavarral (a szállítást nem tartalmazza)



2-280782.3

G
0,89 kgAkciós ár
165 € •

28

Ahelyett 206 €

**Ezekről a termékekről további információkat és tartozékokat talál az interneten.**www.siegmund.com/
F-tablepress

Sín rendszer Standard kivitelű

- egységes nyomtáv
- 3 asztalméret
- 1 összekötő keret
- Edzett és rozsdavédett sínek
- könnyed mozgás a sínen
- gyorsan szállítható, mivel minden termék alapkivitelben raktáron van
- Padló feletti és padló alatti beépítés lehetséges
- struktúrált munkaterület számos rögzítési lehetőséggel
- Rendszer 16 / Rendszer 22: Csak kérésre

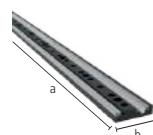

Alapozó sín kerek sínnel Plazma-nitridált

Edzett és rozsdavédett sínek, Padló feletti és padló alatti beépítés lehetséges



	L (a)	B (b)	H (c)	G	
2-RSR2000.P	2000 mm	160 mm	40 mm	80 kg	1.179 € •
2-RSR3000.P	3000 mm	160 mm	40 mm	120 kg	1.690 € •

Csatlakozó keret SB 1800x900 henger betéttel

Standard keret asztalokhoz 1800x900 nyomtávú, a görgő a mozgás irányától függően áthelyezhető, asztal és csatlakozókeret csatlakoztatása 4x 280528-al, rögzítés a sínhez 2x 280511-el



28

	L (a)	B (b)	H (c)	G	
2-RSF200	1970 mm	998 mm	200 mm	79 kg	2.343 € •
2-RSF650	1970 mm	998 mm	650 mm	139 kg	2.643 € •

Professional Extreme 8.7 asztal SB 1800x900

csak az SB 1800x900 csatlakozókerettel kompatibilis



	L (a)	B (b)	H (c)	G	
2-RST2820.XD7D	2000 mm	1000 mm	200 mm	665 kg	5.030 € •
2-RST2830.XD7D	2400 mm	1200 mm	200 mm	950 kg	6.477 € •
2-RST2840.XD7D	3000 mm	1500 mm	200 mm	1475 kg	9.284 € •

Új sínrendszer

Szabványos sínrendszerünkkel egyetlen, azonos nyomtávú összekötő kerettel dolgozhat, függetlenül a választott asztal méretétől.



900 mm



1800 mm

U-alakú derékszög SB 1800

U-alakú derékszög 200x200 SB 1800 Plazma-nitridált

talplemezekkel 1800 nyomtávhoz

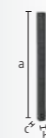

	L (a)	B (b)	H (c)	MS (d)	G	
2-RSU2000.P	2000 mm	200 mm	200 mm	25 mm	228 kg	1.706 € •
2-RSU2400.P	2400 mm	200 mm	200 mm	25 mm	271 kg	2.094 € •
2-RSU3000.P	3000 mm	200 mm	200 mm	25 mm	339 kg	2.625 € •

U-alakú derékszög 400x200 SB 1800 Plazma-nitridált

talplemezekkel 1800 nyomtávhoz



	L (a)	B (b)	H (c)	MS (d)	G	
2-RSU2000W.P	2000 mm	400 mm	200 mm	25 mm	336 kg	2.666 € •
2-RSU2400W.P	2400 mm	400 mm	200 mm	25 mm	396 kg	3.212 € •
2-RSU3000W.P	3000 mm	400 mm	200 mm	25 mm	496 kg	3.950 € •

U-alakú derékszög SB 900

U-alakú derékszög 200x200 SB 900 Plazma-nitridált

talplemezekkel 900 nyomtávhoz

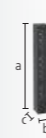

	L (a)	B (b)	H (c)	MS (d)	G	
2-280370.P	1000 mm	200 mm	200 mm	25 mm	120 kg	969 € •
2-RSU1200.P	1200 mm	200 mm	200 mm	25 mm	142 kg	1.207 € •
2-RSU1500.P	1500 mm	200 mm	200 mm	25 mm	174 kg	1.381 € •

U-alakú derékszög 400x200 SB 900 Plazma-nitridált

talplemezekkel 900 nyomtávhoz



	L (a)	B (b)	H (c)	MS (d)	G	
2-280370.2.P	1000 mm	400 mm	200 mm	25 mm	188 kg	1.453 € •
2-RSU1200W.P	1200 mm	400 mm	200 mm	25 mm	211 kg	2.053 € •
2-RSU1500W.P	1500 mm	400 mm	200 mm	25 mm	258 kg	2.235 € •



900 mm

1800 mm

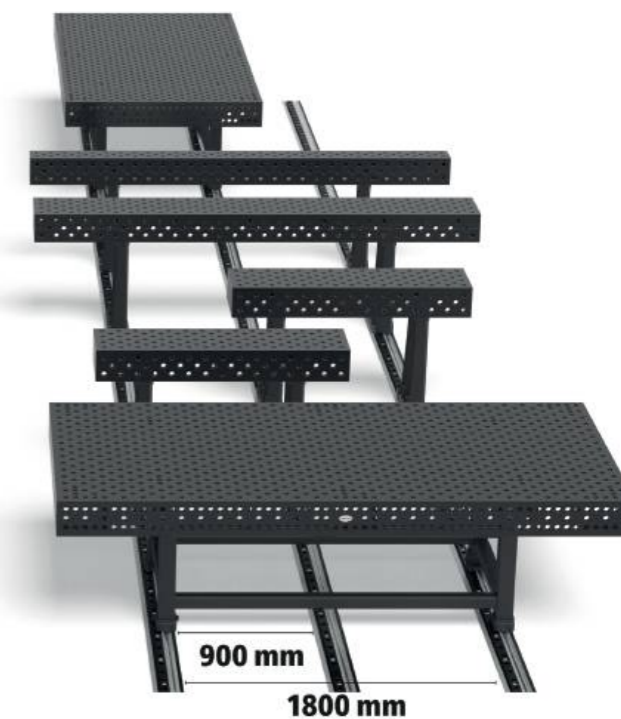

900 mm

1800 mm



Láb henger betéttel



Láb henger betéttel U-alakú derékszöghöz 200x200

az U-alakú derékszög és a láb összekötése behelyezett görgővel 2x 280528-al, rögzítés a sínhez 2x 280513-el, dőlés elleni védelemmel

28

	L (a)	B (b)	H (c)	G	
2-RSUF200	196 mm	138 mm	200 mm	8 kg	840 € •
2-RSUF650	196 mm	138 mm	650 mm	22 kg	955 € •



Láb henger betéttel U-alakú derékszöghöz 400x200

az U-alakú derékszög és a láb összekötése behelyezett görgővel 2x 280528-al, rögzítés a sínhez 2x 280513-el, dőlés elleni védelemmel

28

	L (a)	B (b)	H (c)	G	
2-RSUF200W	396 mm	138 mm	200 mm	29 kg	1.019 € •
2-RSUF650W	396 mm	138 mm	650 mm	42 kg	1.120 € •



Termékajánlás



Rögzítőcsavar a sínrendszerhez polírozott

gumi ütközővel, a tartó- és alapsínek végeihez van rögzítve, megakadályozza a kerek sínből való kihajtást és korlátozza a megtett távolságot, lapos kialakítás a minimális zavaró kontúrért

NEW

28

	L (a)	G	
2-280241	45 mm	0,30 kg	15 € •



Süllyesztettfejű csavar polírozott

alkatrészek süllyesztett kapcsolata, NEM használható asztalok és U alakú derékszögek összekapcsolására, nem alkalmas alumínium profilokhoz, nem alkalmas ovális furathoz

28

	L (a)	SK	ZK	AM	G	
2-280528	66 mm	220 kN	10 kN	25 Nm	0,30 kg	45 € •



Gyorsrögzítő csavar rés nélkül polírozott

O-gyűrűs horony nélkül a sima felületért, NEM használható asztalok és U alakú derékszögek összekapcsolására

28

	L (a)	SK	ZK	AM1	AM	G	
2-280511	95 mm	220 kN	25 kN	10 Nm	25 Nm	0,54 kg	56 € •
2-280513	120 mm	220 kN	25 kN	10 Nm	25 Nm	0,65 kg	62 € •



Ezekről a termékekről további információkat és tartozékokat talál az interneten.



www.siegmund.com/
F-railsystem

MÉRSÉKELT KONSTRUKCIÓK

A System 22-t filigrán és közepesen nehéz hegesztett szerkezetekhez ajánljuk. Mindenkinek, aki nem tud dönteni.

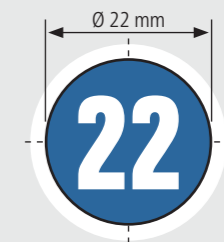

**Ajánlott terhelés
3000 kg-ig**
max. 1500 kg lábönként terhelés

Professional 750

- Magas minőségű acél S355J2+N, plazma nitridált és BAR bevonattal
- Anyag vastagság kb. 17 – 19 mm
- Furat Ø 22 mm, Furatok az asztal felületén 100x100 mm osztással
- Asztal oldalának magassága 150 mm, Furattávolság az asztal oldalán 50 mm
- tartalmazza a standard lábakat



Asztalméret	Lábak	Súly			
1000 x 1000 mm	4	301 kg	1.932 €	4-220010.P	•
1200 x 1200 mm	4	395 kg	2.490 €	4-220015.P	•
1500 x 1000 mm	4	420 kg	2.510 €	4-220035.P	•
1500 x 1500 mm	4	585 kg	3.551 €	4-220050.P	•
2000 x 1000 mm	4	529 kg	3.177 €	4-220020.P	•
2400 x 1200 mm	6	740 kg	4.096 €	4-220030.P	•
3000 x 1500 mm	6	1097 kg	5.973 €	4-220040.P	•



Súly = Hegesztőasztal + Raklap + Alap láb
Ajánlott maximális statikai összsúly: 4 lábnál 3000 kg egyenletes terhelés esetén. (Adatok basic lábra vonatkoznak)
Valamennyi asztal rendelhető plazma-nitridálás nélkül vagy diagonális ráccsal: www.siegmund.com/F-table75022



[www.siegmund.com/
F-table75022](http://www.siegmund.com/F-table75022)



Asztallábak



	Standard felszereltség	Standard felszereltség	Állítható magasságú	Állítható magasságú	Görgök rögzítőfékkel	Állítható magasságú, rögzíthető görgőkkel	Padló rögzítő
	220858	220857.X	4-220878.XX	4-220877.XX	4-220866.XX	4-220879.XX	4-220874.XX
Kapacitás lábanként	1500 kg	1500 kg	1000 kg	1000 kg	800 kg	800 kg	1500 kg
Láb magasság	700 mm	800 mm	500 – 800 mm	550 – 900 mm	700 mm	600 – 850 mm	700 mm
Finom beállítás	50 mm	50 mm	50 mm	50 mm	20 mm	20 mm	50 mm
Felár asztallábhoz	tartalmazza	Alternatívaként	75 €	76 €	105 €	125 €	58 €

Munkamagasság = az asztalláb magassága + az asztal oldalfalának magassága
A megadott teherbírásk statisztikus terhelésre vonatkoznak. Görgők használata: Nem ajánlott 6 vagy 8 lábbal rendelkező hegesztőasztalokhoz.

Készletek



	220610.1	220630.1	220645.1	220511	220740	220410.N	220420.N	220426.N	220430.N
1	4-223100	4x	2x		12x		4x		
2	4-223200	6x	4x	4x	18x	4x	6x	2x	
3	4-223300	10x	6x	4x	24x	4x	8x	8x	2x
4	4-223400	12x	8x	8x	30x	8x	10x	10x	2x
5	4-223500	14x	10x	8x	30x	8x	12x	12x	4x

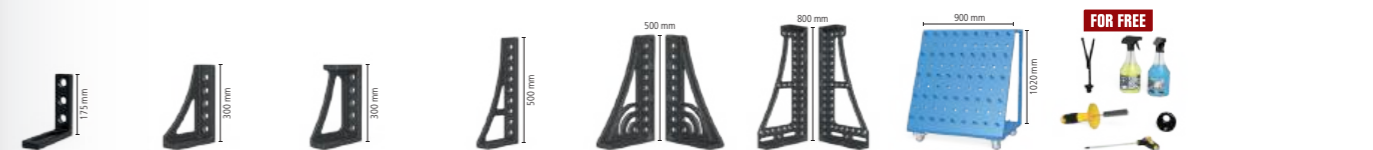
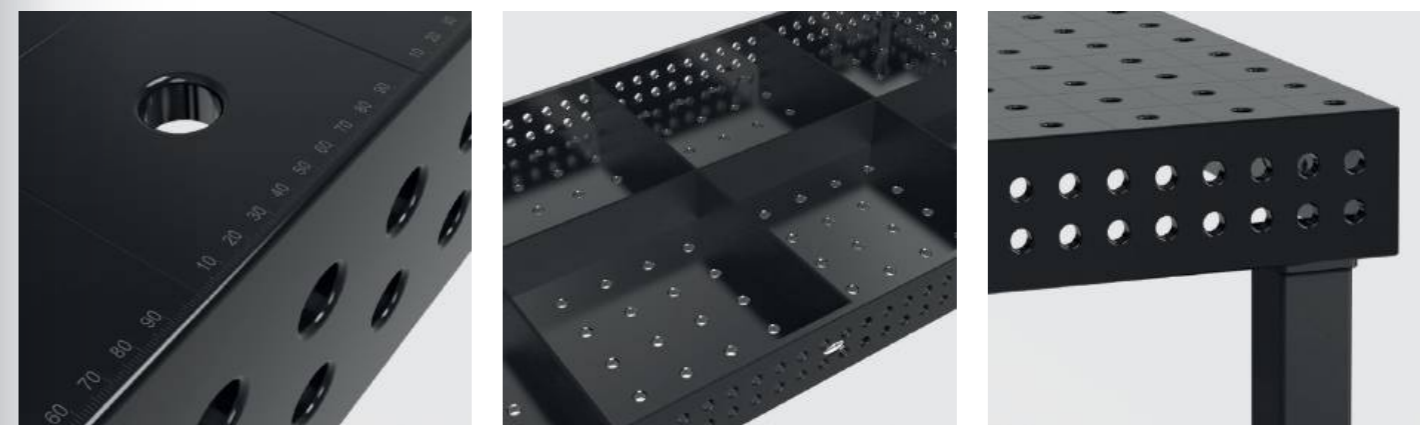

	220110.N	220152.N	220116.N	220162.N	220164+65.N	220144+46.N	220910	223999	
	2x	2x						1x	1.634 € •
	4x	2x						1x	2.840 € •
	6x	2x						1x	3.819 € •
	8x		2x	2x	1x		1x	1x	6.317 € •
	10x		2x	2x	1x	1x	1x	1x	8.038 € •

Professional Extreme 8.7

- Edzett szerszámacél X8.7, plazma nitridált és BAR bevonattal
- Anyag vastagság kb. 17 – 19 mm
- Furat Ø 22 mm, Furatok az asztal felületén diagonális osztásban
- Asztal oldalának magassága 150 mm, Furattávolság az asztal oldalán 50 mm
- Asztali oldala kiváló minőségű acélból S355J2+N készül
- tartalmazza a standard lábakat



Asztalméret	Lábak	Súly			
1000 x 1000 mm	4	295 kg	2.240 €	4-220010.XD7	•
1200 x 800 mm	4	291 kg	2.235 €	4-220025.XD7	•
1200 x 1200 mm	4	387 kg	2.891 €	4-220015.XD7	•
1500 x 1000 mm	4	412 kg	2.918 €	4-220035.XD7	•
1500 x 1500 mm	4	573 kg	4.131 €	4-220050.XD7	•
2000 x 1000 mm	4	519 kg	3.692 €	4-220020.XD7	•
2000 x 1200 mm	4	602 kg	4.315 €	4-220060.XD7	•
2000 x 2000 mm	4	929 kg	6.046 €	4-220045.XD7	•
2400 x 1200 mm	6	725 kg	4.781 €	4-220030.XD7	•
3000 x 1500 mm	6	1073 kg	6.980 €	4-220040.XD7	•
4000 x 2000 mm	8	1807 kg	11.604 €	4-220055.XD7	•



www.siegmund.com/
F-tableX722

Súly = Hegesztőasztal + Raklap + Alap láb
Ajánlott maximális statikai összcsúly: 4 lábnál 3000 kg egyenletes tehereloszlás esetén. (Adatok basic lábra vonatkoznak)

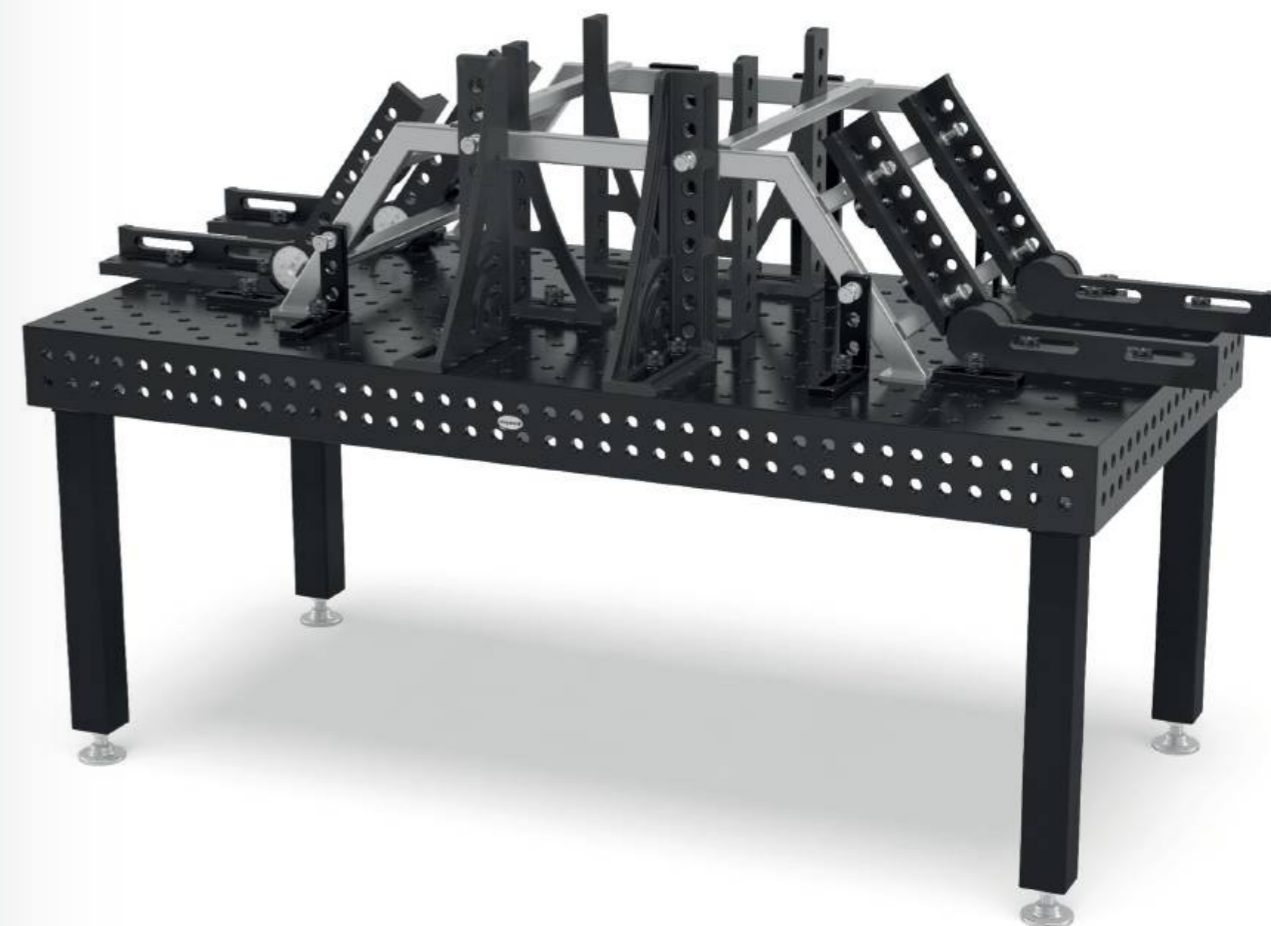

Asztallábak



	Standard felszereltség	Standard felszereltség	Állítható magasságú	Állítható magasságú	Görgök rögzítőfékkel	Állítható magasságú, rögzíthető görgőkkel	Padló rögzítő
	220858	220857.X	4-220878.XX	4-220877.XX	4-220866.XX	4-220879.XX	4-220874.XX
Kapacitás lábanként	1500 kg	1500 kg	1000 kg	1000 kg	800 kg	800 kg	1500 kg
Láb magasság	700 mm	800 mm	500 – 800 mm	550 – 900 mm	700 mm	600 – 850 mm	700 mm
Finom beállítás	50 mm	50 mm	50 mm	50 mm	20 mm	20 mm	50 mm
Felár asztallábhoz	tartalmazza	Alternatívaként	75 €	76 €	105 €	125 €	58 €

Munkamagasság = az asztalláb magassága + az asztal oldalának magassága
A megadott teherbíráások statikus terhelésre vonatkoznak. Görgők használata: Nem ajánlott 6 vagy 8 lábbal rendelkező hegesztőasztalokhoz.

Készletek



	220610.1	220630.1	220645.1	220511	220740	220410.N	220420.N	220426.N	220430.N
1	4-223100	4x	2x		12x		4x		
2	4-223200	6x	4x	4x	18x	4x	6x	2x	
3	4-223300	10x	6x	4x	24x	4x	8x	8x	2x
4	4-223400	12x	8x	8x	30x	8x	10x	10x	2x
5	4-223500	14x	10x	8x	30x	8x	12x	12x	4x

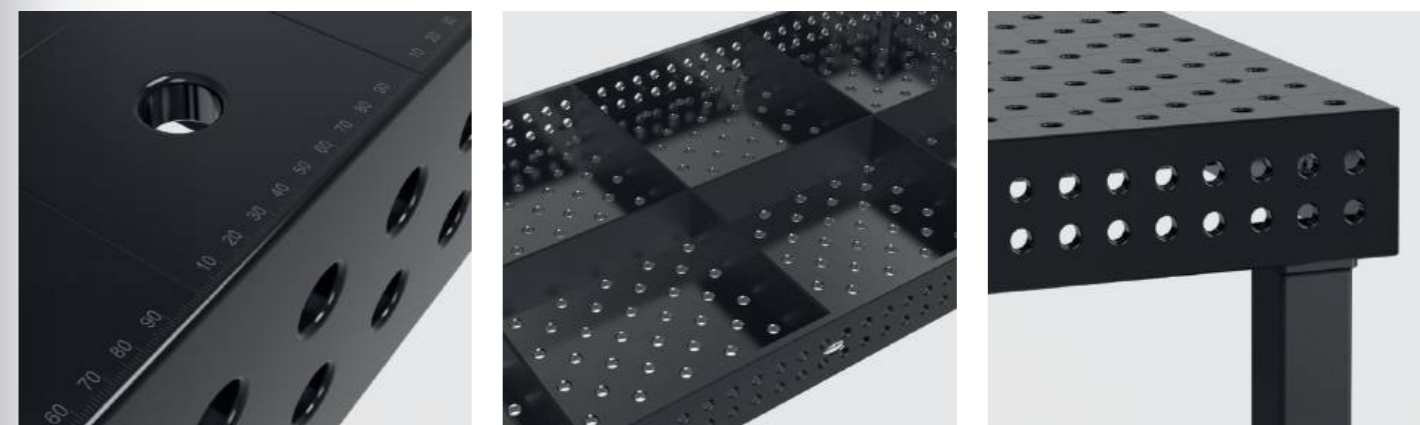

	220110.N	220152.N	220116.N	220162.N	220164+65.N	220144+46.N	220910	223999	
	2x	2x						1x	1.634 € •
	4x	2x						1x	2.840 € •
	6x	2x						1x	3.819 € •
	8x		2x	2x	1x		1x	1x	6.317 € •
	10x		2x	2x	1x	1x	1x	1x	8.038 € •

Professional Extreme 8.7 PLUS

- Edzett szerszámacél X8.7, plazma nitridált és BAR bevonattal
- Anyag vastagság kb. 17 – 19 mm
- Furat Ø 22 mm, Furatok az asztal felületén diagonális osztásban
- Asztal oldalának magassága 250 mm, Furatok az asztal oldalán 4 sorban, 50 mm távolsággal
- Asztali oldala kiváló minőségű acélból S355J2+N készül
- tartalmazza a standard lábakat



Asztalméret	Lábak	Súly			
1200 x 1200 mm	4	459 kg	3.194 €	4-220015.XD7PL	•
1500 x 1000 mm	4	493 kg	3.224 €	4-220035.XD7PL	•
2000 x 1000 mm	4	622 kg	4.080 €	4-220020.XD7PL	•
2400 x 1200 mm	6	849 kg	5.246 €	4-220030.XD7PL	•
3000 x 1500 mm	6	1267 kg	8.034 €	4-220040.XD7PL	•
4000 x 2000 mm	8	2115 kg	12.727 €	4-220055.XD7PL	•



Súly = Hegesztőasztal + Raklap + Alap láb
Ajánlott maximális statikai összsúly: 4 lábnál 3000 kg egyenletes tehereloszlás esetén. (Adatok basic lábra vonatkoznak)
Minden asztal rendelhető plazma nitridálás nélkül: www.siegmund.com/F-tableX722plus



[www.siegmund.com/
F-tableX722plus](http://www.siegmund.com/F-tableX722plus)



Asztallábak



	Standard felszereltség	Standard felszereltség	Állítható magasságú	Állítható magasságú	Görgők rögzítőfékkel	Állítható magasságú, rögzíthető görgőkkel	Padló rögzítő
	220853.X	220857.X	4-220878.XX	4-220877.XX	4-220860.XX	4-220879.XX	4-220872.XX
Kapacitás lábanként	1500 kg	1500 kg	1000 kg	1000 kg	800 kg	800 kg	1500 kg
Láb magasság	600 mm	800 mm	500 – 800 mm	550 – 900 mm	600 mm	600 – 850 mm	600 mm
Finom beállítás	50 mm	50 mm	50 mm	50 mm	20 mm	20 mm	50 mm
Felár asztallábhoz	tartalmazza	Alternatívaként	75 €	76 €	102 €	125 €	58 €

Munkamagasság = az asztalláb magassága + az asztal oldalának magassága
A megadott teherbírásiok statikus terhelésre vonatkoznak. Görgők használata: Nem ajánlott 6 vagy 8 lábbal rendelkező hegesztőasztalokhoz.



Készletek



	220610.1	220630.1	220645.1	220511	220740	220410.N	220420.N	220426.N	220430.N
1	4-223100	4x	2x		12x		4x		
2	4-223200	6x	4x	4x	18x	4x	6x	2x	
3	4-223300	10x	6x	4x	24x	4x	8x	2x	
4	4-223400	12x	8x	8x	30x	8x	10x	2x	2x
5	4-223500	14x	10x	8x	30x	8x	12x	4x	4x



	220110.N	220152.N	220116.N	220162.N	220164+65.N	220144+46.N	220910	223999	
	2x	2x						1x	1.634 € •
	4x	2x						1x	2.840 € •
	6x	2x						1x	3.819 € •
	8x		2x	2x	1x		1x	1x	6.317 € •
	10x		2x	2x	1x	1x	1x	1x	8.038 € •

Siegmund emelőállvány

- két emelőhengerrel
- nagy rugalmasság
- könnyű kezelhetőség
- masszív olló és acélgörgők
- Az érintkezőléc véd a zúzódás ellen
- Padló feletti és padló alatti beépítés lehetséges



Emelő platform 2010
 2000x1000 mm-es asztalhoz, Teljes magasság behúzva: 330 mm, Emelési tartomány: 1100 mm, Emelési idő terhelve: 45–55 másodperc, Erő 2,2 kW, Üzemi feszültség 400 V, Maximális terhelhetőség: Basic keret (asztal nélkül) 4000 kg, incl. szigetelő lemezek, Jubileumi ajánlat: lásd oldal 72

16 22 28

	L (a)	B (b)	G	Akciós ár
4-HB4020.1	1990 mm	990 mm	470 kg	4.675 €

Ahelyett 7.197 €

Emelő platform 2012
 2000x1200 mm-es asztalhoz, Teljes magasság behúzva: 330 mm, Emelési tartomány: 1100 mm, Emelési idő terhelve: 45–55 másodperc, Erő 2,2 kW, Üzemi feszültség 400 V, Maximális terhelhetőség: Basic keret (asztal nélkül) 4000 kg, incl. szigetelő lemezek

16 22 28

	L (a)	B (b)	G	Akciós ár
4-HB4060.1	1990 mm	1190 mm	490 kg	7.461 €

Emelő platform 2412
 2400x1200 mm-es asztalhoz, Teljes magasság behúzva: 330 mm, Emelési tartomány: 1100 mm, Emelési idő terhelve: 45–55 másodperc, Erő 2,2 kW, Üzemi feszültség 400 V, Maximális terhelhetőség: Basic keret (asztal nélkül) 4000 kg, incl. szigetelő lemezek

16 22 28

	L (a)	B (b)	G	Akciós ár
4-HB4030.1	2390 mm	1190 mm	530 kg	7.974 €

Emelő platform 3015
 3000x1500 mm-es asztalhoz, Teljes magasság behúzva: 430 mm, Emelési tartomány: 650 mm, Emelési idő terhelve: 35–45 másodperc, Erő 2,2 kW, Üzemi feszültség 400 V, Maximális terhelhetőség: Basic keret (asztal nélkül) 6000 kg, incl. szigetelő lemezek

16 22 28

	L (a)	B (b)	G	Akciós ár
4-HB4040.1	2990 mm	1490 mm	865 kg	12.330 €

Emelő platform 2010 Hegesztőasztallal

- tartalmazza a hegesztőasztalt 2000x1000 mm és szigetelőlapot
- Anyag vastagság Asztal felülete kb. 17 – 19 mm
- Méretek (HxSZ): kb. 1990x990 mm
- Súly (asztal nélkül) kb. 470 kg
- Teljes magasság behúzva: 330 mm, Emelési tartomány: 1100 mm
- A munkamagasság a teljes magasság plusz az asztal oldalfala
- Maximális terhelhetőség: Basic keret (asztal nélkül) 4000 kg
- Emelési idő terhelve: 45–55 másodperc
- Erő 2,2 kW, Üzemi feszültség 400 V



Méretek Munkafelület	Jellemzők Munkafelület	G	Akciós ár
2000 x 1000 mm	22 750 N BAR	969 kg	10.097 € 4-HB220020.P
2000 x 1000 mm	22 XB.7 N BAR	959 kg	10.612 € 4-HB220020.XD7
2000 x 1000 mm	22 XB.7 N BAR	1065 kg	11.000 € 4-HB220020.XD7PL

Emelő platform 2012 Hegesztőasztallal

- tartalmazza a hegesztőasztalt 2000x1000 mm és szigetelőlapot
- Anyag vastagság Asztal felülete kb. 17 – 19 mm
- Méretek (HxSZ): kb. 1990x1190 mm
- Súly (asztal nélkül) kb. 490 kg
- Teljes magasság behúzva: 330 mm, Emelési tartomány: 1100 mm
- A munkamagasság a teljes magasság plusz az asztal oldalfala
- Maximális terhelhetőség: Basic keret (asztal nélkül) 4000 kg
- Emelési idő terhelve: 45–55 másodperc
- Erő 2,2 kW, Üzemi feszültség 400 V



Méretek Munkafelület	Jellemzők Munkafelület	G	Akciós ár
2000 x 1200 mm	22 XB.7 N BAR	1062 kg	11.499 € 4-HB220060.XD7

Emelő platform 2412 Hegesztőasztallal

- tartalmazza a hegesztőasztalt 2400x1200 mm és szigetelőlapot
- Anyag vastagság Asztal felülete kb. 17 – 19 mm
- Méretek (HxSZ): kb. 2390x1190 mm
- Súly (asztal nélkül) kb. 530 kg
- Teljes magasság behúzva: 330 mm, Emelési tartomány: 1100 mm
- A munkamagasság a teljes magasság plusz az asztal oldalfala
- Maximális terhelhetőség: Basic keret (asztal nélkül) 4000 kg
- Emelési idő terhelve: 45–55 másodperc
- Erő 2,2 kW, Üzemi feszültség 400 V



Méretek Munkafelület	Jellemzők Munkafelület	G	Akciós ár
2400 x 1200 mm	22 750 N BAR	1225 kg	11.655 € 4-HB220030.P
2400 x 1200 mm	22 XB.7 N BAR	1210 kg	12.339 € 4-HB220030.XD7
2400 x 1200 mm	22 XB.7 N BAR	1338 kg	12.804 € 4-HB220030.XD7PL

Emelő platform 3015 Hegesztőasztallal

- tartalmazza a hegesztőasztalt 3000x1500 mm és szigetelőlapot
- Anyag vastagság Asztal felülete kb. 17 – 19 mm
- Méretek (HxSZ): kb. 2990x1490 mm
- Súly (asztal nélkül) kb. 865 kg
- Teljes magasság behúzva: 430 mm, Emelési tartomány: 650 mm
- A munkamagasság a teljes magasság plusz az asztal oldalfala
- Maximális terhelhetőség: Basic keret (asztal nélkül) 6000 kg
- Emelési idő terhelve: 34–45 másodperc
- Erő 2,2 kW, Üzemi feszültség 400 V



Méretek Munkafelület	Jellemzők Munkafelület	G	Akciós ár
3000 x 1500 mm	22 750 N BAR	1917 kg	17.887 € 4-HB220040.P
3000 x 1500 mm	22 XB.7 N BAR	1893 kg	18.894 € 4-HB220040.XD7
3000 x 1500 mm	22 XB.7 N BAR	2091 kg	19.949 € 4-HB220040.XD7PL



Ezekről a termékekről további információkat és tartozékokat talál az interneten.



www.siegmund.com/
F-h-lift

Forgó asztal-állítható magasságú Helyhez kötött

- Méretek (HxSZ): kb. 785x785 mm
- Súly (lemez nélkül): kb. 70 kg
- Munkamagasság 780 mm és 1100 mm között
- A billenésveszély miatt kizárólag a következő méreteket ajánljuk
- Csak meghatározott munkalapokkal kompatibilis (speciális rögzítési pontok a munkalapon)
- Maximális terhelhetőség: Basic keret (lemez nélkül) 1000 kg



Méretek Munkafelület	Jellemzők Munkafelület	MS (d)	G			
1000 x 1000 mm	22 750 N BAR	18 mm	207 kg	2.074 €	2-DS224024.PD	•
1200 x 1200 mm	22 750 N BAR	18 mm	267 kg	2.440 €	2-DS224034.PD	•
1200 x 800 mm	22 750 N BAR	18 mm	208 kg	1.947 €	2-DS224004.P	•
Ø 1100 mm	22 750 N BAR	18 mm	201 kg	2.331 €	2-DS224211.PD	•

Forgó asztal-állítható magasságú Mozgatható

- Méretek (HxSZ): kb. 795x795 mm
- Súly (lemez nélkül): kb. 70 kg
- Munkamagasság 780 mm és 1100 mm között
- A billenésveszély miatt kizárólag a következő méreteket ajánljuk
- Csak meghatározott munkalapokkal kompatibilis (speciális rögzítési pontok a munkalapon)
- Maximális terhelhetőség: Basic keret (lemez nélkül) 1000 kg



Méretek Munkafelület	Jellemzők Munkafelület	MS (d)	G			
1000 x 1000 mm	22 750 N BAR	18 mm	207 kg	2.215 €	2-DM224024.PD	•
1200 x 1200 mm	22 750 N BAR	18 mm	267 kg	2.582 €	2-DM224034.PD	•
1200 x 800 mm	22 750 N BAR	18 mm	208 kg	2.089 €	2-DM224004.P	•
Ø 1100 mm	22 750 N BAR	18 mm	201 kg	2.473 €	2-DM224211.PD	•

Mágneses földelés csatlakozás

Mágneses földcsatlakozás forgócsuklóval a tiszta és sima felületek nagy megtartó ereje érdekében. Nincs több összecsavardott kábel a gyors és egyszerű földelésnek köszönhetően. A csatlakozás rögzíthető szorítóval vagy kábellel. Adapterlemezrel és süllyesztettfejű csavarral kombinálva tökéletesen alkalmas a forgó asztal utólagos felszereléséhez.



Mágneses földelés csatlakozás Forgóasztalhoz

gyors és könnyű földelés, nem csavarodik meg a kábel, nagy tartási erő a tiszta és sima felületeken, a szállítmány tartalma: Adapterlemez és süllyesztettfejű csavar

16 22 28

2-00003399

G
0,92 kg

40 € •

Mobil asztalemelő 500 kg

- Méretek (HxSZ): kb. 1115x630 mm
- Súly (lemez nélkül): kb. 65 kg
- Munkamagasság kb. 700 – 1000 mm között
- Csak meghatározott munkalapokkal kompatibilis (speciális rögzítési pontok a munkalapon)
- Maximális terhelhetőség: Basic keret (lemez nélkül) 500 kg



Méretek Munkafelület	Jellemzők Munkafelület	MS (d)	G			
1200 x 800 mm	22 750 N BAR	18 mm	203 kg	2.385 €	2-HT224004.P	•

Mobil asztalemelő 1200 kg

- Méretek (HxSZ): kb. 1490x990 mm
- Súly (lemez nélkül): kb. 210 kg
- Munkamagasság kb. 750 – 1050 mm között
- Maximális terhelhetőség: Basic keret (lemez nélkül) 1200 kg



Méretek Munkafelület	Jellemzők Munkafelület	MS (d)	G			
1500 x 1000 mm	22 750 N BAR	18 mm	548 kg	5.103 €	2-HS220035.P	•

Termékajánlás



Kiegészítő készlet, teherbírás 1700 kg

Második emelőhenger 1700 kg teherbíráshoz (mínusz lemez), Csak a 1200 kg mobil emelőasztallal kompatibilis, Szállítási terjedelem: 1x emelőhenger, 1x lábpedál, rögzítő anyag

16 22 28

2-HS009921

G
4 kg

474 € •



Ezekről a termékekről további információkat és tartozékokat talál az interneten.



www.siegmund.com/
F-rotating



Ezekről a termékekről további információkat és tartozékokat talál az interneten.



www.siegmund.com/
F-lifting

Siegmond Workstation 1208

- bal és jobb oldalon 600 mm hely a fiókoknak
- tartalmazza a perforált lemezt 1200x800 mm
- Magas minőségű acél S355J2+N, plazma nitridált és BAR bevonattal
- Anyagvastagság kb. 18 mm
- Furat Ø 22 mm
- Furatok az asztal felületén 100x100 mm osztással
- Maximális teherbírás: alaplemez 1000 kg (lemez nélkül) / Görgő 400 kg (lemez nélkül)



Siegmond Workstation 1208
a szállítmány tartalma: 1x 004002.1 Siegmond Workstation 1208 Basic keret, 1x 224004.P Perforált lemezt



	L (a)	B (b)	H (c)	G	Akciós ár
2-224400	1200 mm	800 mm	850 mm	236 kg	1.400 €
Ahelyett 1.423 €					

Siegmond Workstation 1208 tartalmazza Polcok
a szállítmány tartalma: 1x 004002.1 Siegmond Workstation 1208 Basic keret, 1x 224004.P Perforált lemezt, 1x 224030 Rögzítőtartó, 1x 004620 Polc, 1x 224635 Csavar és prizma tartó, 1x 004025.1 Szerszámfal polccal



	L (a)	B (b)	H (c)	G	Akciós ár
2-224401	1200 mm	800 mm	850 mm	180 kg	1.536 €
Ahelyett 1.566 €					

Siegmond Workstation 1208 félig zárt tartalmaz 3 fiókot
a szállítmány tartalma: 1x 004002.1 Siegmond Workstation 1208 Basic keret, 1x 224004.P Perforált lemezt, 2x 004230 Fiók 180 mm, 1x 004235 Fiók 240 mm, 1x 004120 Oldalfal készlet



	L (a)	B (b)	H (c)	G	Akciós ár
2-224407	1200 mm	800 mm	850 mm	269 kg	1.830 €
Ahelyett 1.858 €					

Siegmond Workstation 1208 zárt tartalmaz 6 fiókot
a szállítmány tartalma: 1x 004002.1 Siegmond Workstation 1208 Basic keret, 1x 224004.P Perforált lemezt, 4x 004230 Fiók 180 mm, 2x 004235 Fiók 240 mm, 2x 004120 Oldalfal készlet



	L (a)	B (b)	H (c)	G	Akciós ár
2-224409	1200 mm	800 mm	850 mm	235 kg	2.261 €
Ahelyett 2.294 €					

plusz csomagolás / Szállítás

Termékajánlás

Szerszámkészletet A
2x 220610.1 Szorító, 6x 220511 Csavar, 6x 220410.N Végállító, 1x 220852 Hatszögkulcs



	G	Akciós ár
2-227320	11,20 kg	405 €
Ahelyett 622 €		

Siegmond Workstation 1208 – Konfiguráció

Siegmond Workstation 1208 Basic keret

bal / jobb: 600 mm-es hely a fiókok számára, tartalmazza az összeszerelési útmutatót az összeszereléshez, Perforált lemezek online elérhetőek

16 22 28



	L (a)	B (b)	H (c)	TF	G	
2-004002.1	1030 mm	630 mm	838 mm	1000 kg	32 kg	580 €

4-görgős összeállítás mert Workstation 1208

választhat a láb és a görgők között

16 22 28



	TF	G	
2-004100.1	400 kg	5,30 kg	78 €

Oldalfal készlet mert Workstation 1208

Modulok az oldalak és a hátlap zárásához, zárható, Oldalanként 1x oldalfal szükséges, Kompatibilis: Fiókok 004220, 004225, 004230, 004235, kompatibilis a Workstation modellel 2023.09.11-től

16 22 28



	L (a)	B (b)	H (c)	G	
2-004120	513 mm	604 mm	607 mm	11 kg	174 €

Fiók sínrel és rögzítéssel mert Workstation 0806 / 1208

homokszórt, bármikor frissíthető, oldalfalak nélküli Workstation hoz 0806 / 1208, A konzolra akkor van szükség, ha nincsenek oldalfalak

16 22 28



	L (a)	B (b)	H (c)	TF	G	
2-004220.WS	590 mm	400 mm	60 mm	50 kg	7,50 kg	87 €
2-004225.WS	590 mm	400 mm	120 mm	50 kg	9 kg	98 €
2-004230.WS	590 mm	400 mm	180 mm	50 kg	9,50 kg	109 €
2-004235.WS	590 mm	400 mm	240 mm	50 kg	10 kg	120 €

Szerszámfal polccal mert Workstation 0806 / 1208

homokszórt, mindkét oldalon elhelyezhető

16 22 28



	TF	G	
2-004025.1	30 kg	6,50 kg	97 €

Polc mert Workstation 0806 / 1208 / 1212

homokszórt, mindkét oldalon elhelyezhető

16 22 28

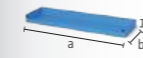

	L (a)	B (b)	H (c)	TF	G	
2-004620	482 mm	144 mm	40 mm	10 kg	1,65 kg	15 €

Csavar és prizma tartó mert Workstation 0806 / 1208 / 1212

homokszórt, mindkét oldalon elhelyezhető

22

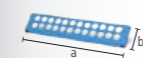

	L (a)	B (b)	H (c)	G	
2-224635	482 mm	20 mm	99 mm	0,80 kg	17 €

Rögzítőtartó mert Workstation 1208

homokszórt, mindkét oldalon elhelyezhető

22



	L (a)	B (b)	H (c)	G	
2-224030	580 mm	46 mm	39 mm	0,84 kg	15 €



Ezekről a termékekről további információkat és tartozékokat talál az interneten.



www.siegmond.com/
F-workstation

Siegmund Workstation 1212

- bal és jobb oldalon 600 mm hely a fiókoknak
- tartalmazza a perforált lemezt 1200x1200 mm
- Magas minőségű acél S355J2+N, plazma nitridált és BAR bevonattal
- Anyagvastagság kb. 18 mm
- Furat Ø 22 mm
- Furatok az asztal felületén 100x100 mm osztással
- Maximális teherbírás: alaplemez 1000 kg (lemez nélkül) / Görgő 400 kg (lemez nélkül)



Siegmund Workstation 1212
a szállítmány tartalma: 1x 004602 Siegmund Workstation 1212 Basic keret, 1x 224034.P Perforált lemezt

	L (a)	B (b)	H (c)	G	Akciós ár
2-224600	1200 mm	1200 mm	850 mm	248 kg	1.742 €
Ahelyett 1.762 €					

Siegmund Workstation 1212 tartalmazza Polcok
a szállítmány tartalma: 1x 004602 Siegmund Workstation 1212 Basic keret, 1x 224034.P Perforált lemezt, 1x 224630 Rögzítőtartó, 1x 004620 Polc, 1x 224635 Csavar és prizma tartó, 1x 004625 Szerszámfal polccal

	L (a)	B (b)	H (c)	G	Akciós ár
2-224601	1200 mm	1200 mm	850 mm	261 kg	1.887 €
Ahelyett 1.916 €					

Siegmund Workstation 1212 félig zárt tartalmaz 3 fiókot
a szállítmány tartalma: 1x 004602 Siegmund Workstation 1212 Basic keret, 1x 224034.P Perforált lemezt, 2x 004230 Fiók 180 mm, 1x 004235 Fiók 240 mm, 1x 004720 Oldalfal készlet

	L (a)	B (b)	H (c)	G	Akciós ár
2-224607	1200 mm	1200 mm	850 mm	282 kg	2.179 €
Ahelyett 2.206 €					

Siegmund Workstation 1212 zárt tartalmaz 6 fiókot
a szállítmány tartalma: 1x 004602 Siegmund Workstation 1212 Basic keret, 1x 224034.P Perforált lemezt, 4x 004230 Fiók 180 mm, 2x 004235 Fiók 240 mm, 2x 004720 Oldalfal készlet

	L (a)	B (b)	H (c)	G	Akciós ár
2-224609	1200 mm	1200 mm	850 mm	316 kg	2.617 €
Ahelyett 2.649 €					

plusz csomagolás / Szállítás

Termékajánlás

Szerszámkészletet B
4x 220610.1 Szorító, 8x 220511 Csavar, 6x 220410.N Végállító, 2x 220110.N Derékszög, 1x 220852 Hatszögkulcs, 1x 224320 Asztali satu tartalmazza Satu szorítópofoa készlet

	G	Akciós ár
2-227340.1	39,60 kg	953 €
Ahelyett 1.440 €		

Szerszámkészletet C
6x 220610.1 Szorító, 10x 220511 Csavar, 4x 220410.N Végállító, 4x 220420.N Végállító, 2x 220110.N Derékszög, 2x 220152.N Derékszög, 1x 220852 Hatszögkulcs, 1x 224320 Asztali satu tartalmazza Satu szorítópofoa készlet

	G	Akciós ár
2-227360	60,20 kg	1.272 €
Ahelyett 1.816 €		

Siegmund Workstation 1212 – Konfiguráció

Siegmund Workstation 1212 Basic keret

bal / jobb: 600 mm-es hely a fiókok számára, tartalmazza az összeszerelési útmutatót az összeszereléshez, Perforált lemezek online elérhetőek

	L (a)	B (b)	H (c)	TF	G	
2-004602	1030 mm	1030 mm	838 mm	1000 kg	43,80 kg	591 €

4-görgős összeállítás mert Workstation 1212

választhat a láb és a görgők között

	TF	G	
2-004700	400 kg	4,30 kg	86 €

Oldalfal készlet mert Workstation 1212

Modulok az oldalak és a hátlap zárásához, zárható, Oldalanként 1x oldalfal szükséges, Kompatibilis: Fiókok 004220, 004225, 004230, 004235

	L (a)	B (b)	H (c)	G	
2-004720	513 mm	590 mm	607 mm	12,50 kg	182 €

Fiók sínrel és rögzítéssel mert Workstation 1212

homokszórt, bármikor frissíthető, Oldalfalak nélküli 1212-es Workstation hoz, A konzolra akkor van szükség, ha nincsenek oldalfalak

	L (a)	B (b)	H (c)	TF	G	
2-004820.WS	590 mm	400 mm	60 mm	50 kg	8 kg	92 €
2-004825.WS	590 mm	400 mm	120 mm	50 kg	9,50 kg	103 €
2-004830.WS	590 mm	400 mm	180 mm	50 kg	10 kg	114 €
2-004835.WS	590 mm	400 mm	240 mm	50 kg	10,50 kg	125 €

Szerszámfal polccal mert Workstation 1212

homokszórt, mindkét oldalon elhelyezhető

	TF	G	
2-004625	30 kg	8,80 kg	102 €

Polc mert Workstation 0806 / 1208 / 1212

homokszórt, mindkét oldalon elhelyezhető

	L (a)	B (b)	H (c)	TF	G	
2-004620	482 mm	144 mm	40 mm	10 kg	1,65 kg	15 €

Csavar és prizma tartó mert Workstation 0806 / 1208 / 1212

homokszórt, mindkét oldalon elhelyezhető

	L (a)	B (b)	H (c)	G	
2-224635	482 mm	20 mm	99 mm	0,80 kg	17 €

Rögzítőtartó mert Workstation 1212

homokszórt, mindkét oldalon elhelyezhető

	L (a)	B (b)	H (c)	G	
2-224630	580 mm	46 mm	39 mm	1,50 kg	21 €

Oktagonális asztal 150

rögzítés adapterlemezzel (nem része a szállítási csomagnak - külön rendelendő), Adapterlemez felár ellenében kapható, Kedvezmény: 2 db-tól kezdődően: 5%, 5 db-tól kezdődően: 10%



	L (a)	B (b)	H (c)	MS (d)	Ø	G	
2-920822.P	331 mm	800 mm	150 mm	18 mm	866 mm	210 kg	5.174 € ○
2-921022.P	414 mm	1000 mm	150 mm	18 mm	1082 mm	276 kg	5.936 € ○
2-921222.P	497 mm	1200 mm	150 mm	18 mm	1299 mm	368 kg	8.828 € ○
2-921422.P	580 mm	1400 mm	150 mm	18 mm	1515 mm	477 kg	9.589 € ○
2-921522.P	621 mm	1500 mm	150 mm	18 mm	1624 mm	525 kg	10.349 € ○
2-921622.P	663 mm	1600 mm	150 mm	18 mm	1732 mm	604 kg	11.110 € ○
2-921722.P	704 mm	1700 mm	150 mm	18 mm	1840 mm	655 kg	12.056 € ○
2-921822.P	746 mm	1800 mm	150 mm	18 mm	1948 mm	710 kg	11.871 € ○

Oktagonális lemez

rögzítés furatokon keresztül támasztó hüvelyekkel (220500), M8-as menet az oldalán, Kedvezmény: 2 db-tól kezdődően: 5%, 5 db-tól kezdődően: 10%

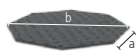

	L (a)	B (b)	H (c)	MS (d)	Ø	G	
2-930600.P	249 mm	600 mm	18 mm	18 mm	650 mm	79 kg	2.434 € ○
2-930800.P	331 mm	800 mm	18 mm	18 mm	866 mm	112 kg	3.043 € ○
2-931000.P	414 mm	1000 mm	18 mm	18 mm	1083 mm	155 kg	3.652 € ○
2-931200.P	497 mm	1200 mm	18 mm	18 mm	1299 mm	220 kg	4.604 € ○
2-931400.P	580 mm	1400 mm	18 mm	18 mm	1516 mm	305 kg	5.792 € ○
2-931500.P	621 mm	1500 mm	18 mm	18 mm	1636 mm	339 kg	6.139 € ○

Súly = Oktagonális lemez + Raklap
Speciális vevői igény szerint az adaptáció változhat.
További asztalméreteket kérésre.
Láb vagy adapter lemezek nem tartoznak standardként az oktagonális hegesztőasztaloknál

Adapterlemez felár ellenében kapható

Oktagonális asztal összekapcsolásánál egy pozicionáló adapterlemez szükséges. Külön kérésre egyedi furatkiosztással is rendelhető az adapterlemez.

Egyedi igényekhez adapter lemez felár

nyolcszögletű, oldallappal ellátott asztalokhoz



0-940000	719 € ○
----------	----------------

Felár a fúrókör testreszabásáért

nyolcszögletű lemezekhez



0-940000.1	535 € ○
------------	----------------



Ezekről a termékekről további információkat és tartozékokat talál az interneten.



www.siegmond.com/
F-octagonal22

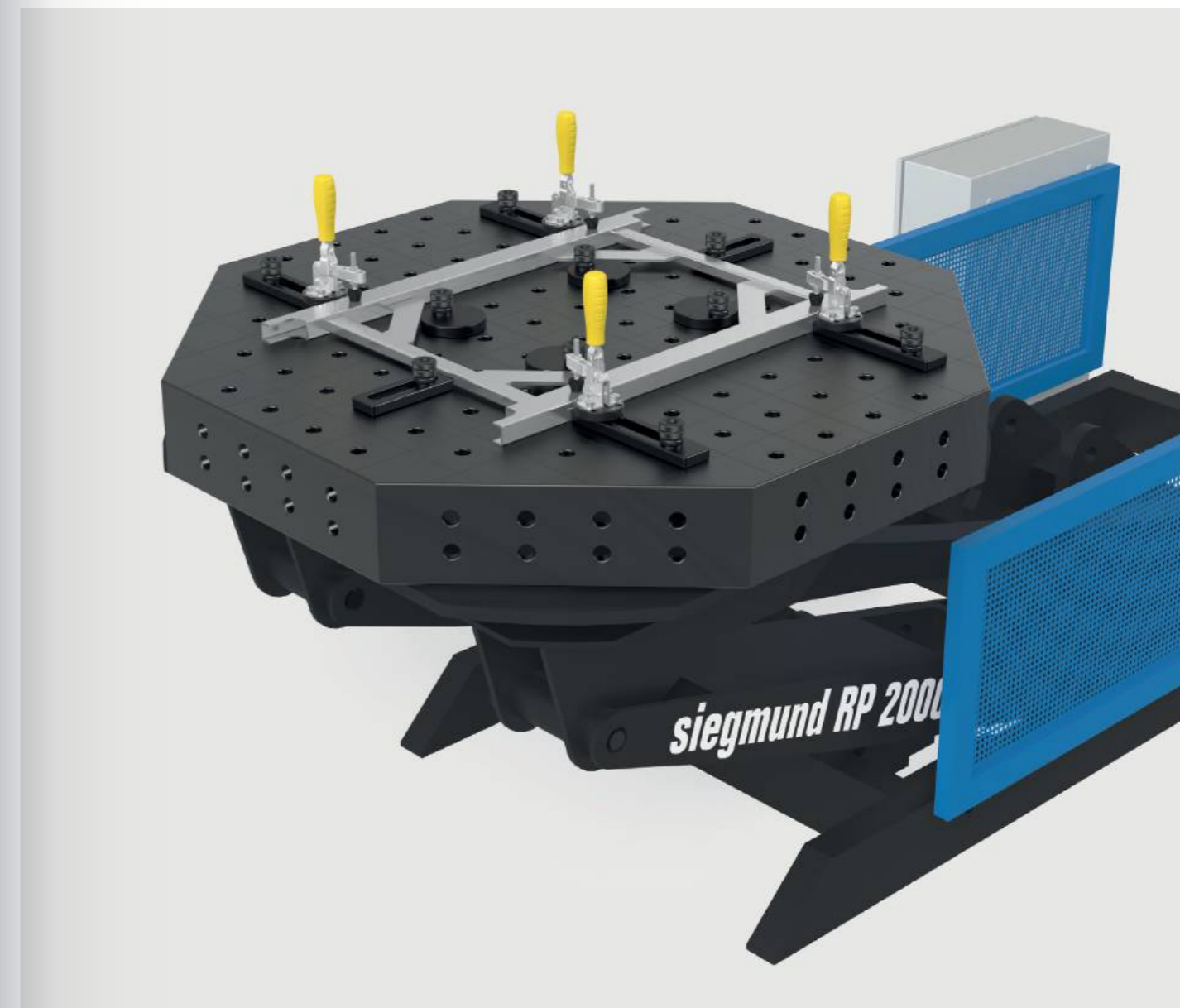

Nullapontos szorítórendszer szerelő nitridált

Szorítómodul kézi rögzítéshez, működtetés SW 50 villáskulccsal



	HK	H (c)	Ø	G	
2-ZP0010	2 kN	45 mm	58 mm	0,54 kg	52 € •

Nullapontos szorítórendszer pneumatikus nitridált

pneumatikus szorító modul, a szorítócsavar kioldása sűrített levegővel (kb. 7,5 bar), Tartalmazza az átfolyó csavart ZP0021



	HK	H (c)	Ø	G	
2-ZP0020	2 kN	45 mm	125 mm	3,39 kg	272 € •

Fedőcsavar Poliamid

a fel nem használt szorítómodulok védelmére



	H (c)	Ø	G	
2-ZP0022	29 mm	35 mm	0,02 kg	12 € •

Univerzális bendzsó csavar nitridált

a pneumatikus szorítómodul rögzítéséhez



	H (c)	Ø	G	
2-ZP0021	55 mm	36 mm	0,15 kg	26 € •

Szorítócsavar nitridált

perforált lemez rögzítőmodullal történő csatlakoztatásához



	H (c)	Ø	G	
2-ZP2800	40 mm	45 mm	0,25 kg	24 € •

Központosító persely nitridált

perforált lemezek csatlakoztatására szolgáló csavarok, két tengelyben központosítva, tartalmaz rögzítő anyagot



	H (c)	Ø	G	
2-ZP2201	16 mm	25 mm	0,04 kg	12 € •

Tartópersely nitridált

perforált lemezek csatlakoztatására szolgáló csavarok, szorító és tartó funkció, nincs központosítás, tartalmaz rögzítő anyagot



	H (c)	Ø	G	
2-ZP2202	16 mm	25 mm	0,04 kg	12 € •

Kompenzáló persely nitridált

perforált lemezek csatlakoztatására szolgáló csavarok, egy tengelyben központosítva, tartalmaz rögzítő anyagot



	H (c)	Ø	G	
2-ZP2203	16 mm	25 mm	0,04 kg	15 € •

Termékajánlás

**Kezdő készlet Nullapontos szorítórendszer szerelő**

Tartalmazza a készletet: 4x ZP0010, 4x ZP2800, 1x ZP2201, 2x ZP2202, 1x ZP2203, tartalmaz rögzítő anyagot

22



	G	Akciós ár
4-ZP2210	3,32 kg	328 € •
		Ahelyett 355 €

**Kezdő készlet Nullapontos szorítórendszer pneumatikus**

Tartalmazza a készletet: 4x ZP0020, 4x ZP2800, 1x ZP2201, 2x ZP2202, 1x ZP2203, tartalmaz rögzítő anyagot

22



	G	Akciós ár
4-ZP2220	14,72 kg	1.145 € •
		Ahelyett 1.235 €

Perforált lemezt S355J2+N 1200x800x18 Plazma-nitridált

Acél S355J2+N + Plazma nitridálás

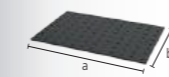

	L (a)	B (b)	MS (d)	G	
2-224004.P	1200 mm	800 mm	18 mm	138 kg	817 € •

Perforált lemezt S355J2+N 1200x1200x18 Plazma-nitridált

Acél S355J2+N + Plazma nitridálás

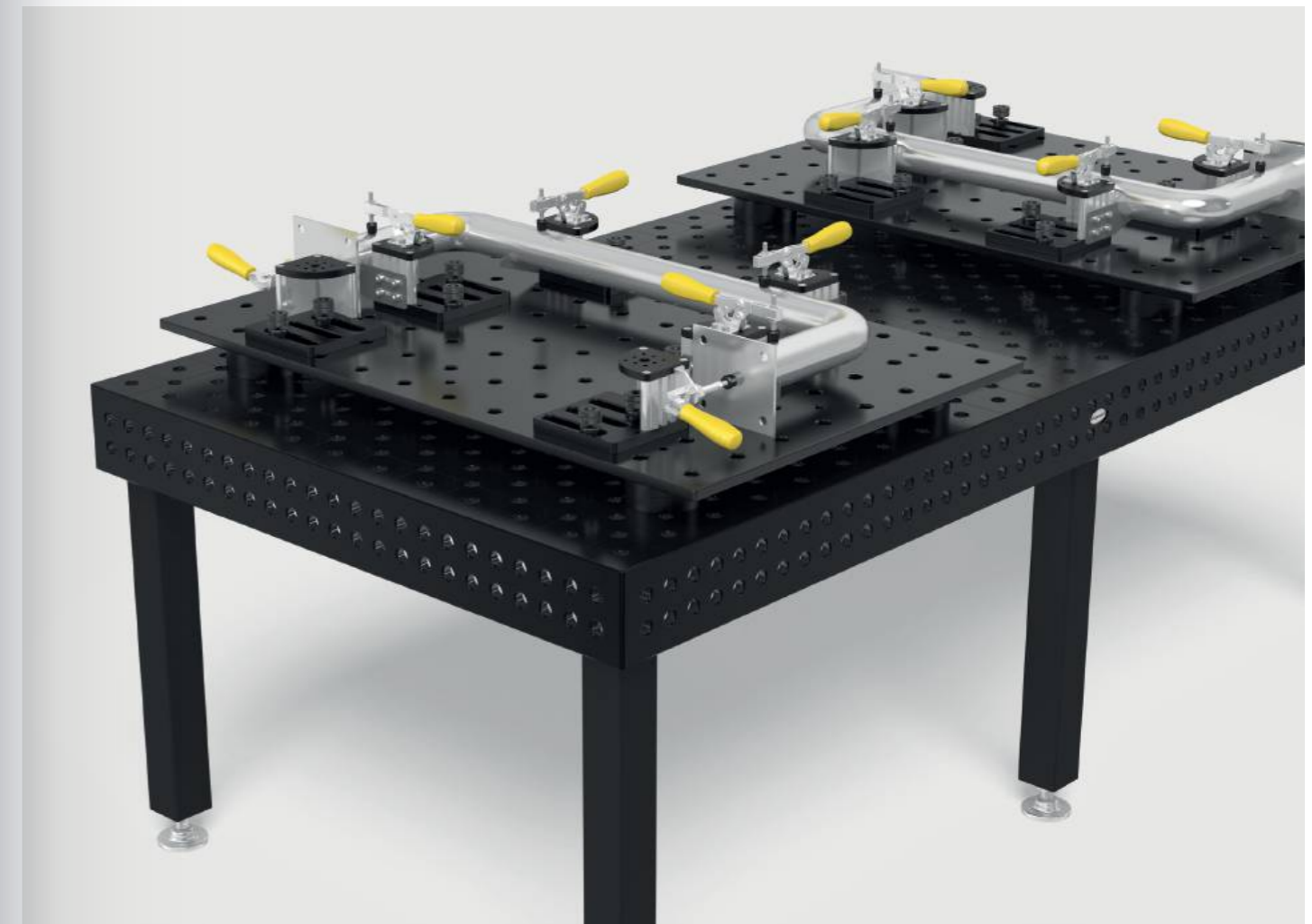

	L (a)	B (b)	MS (d)	G	
2-224034.P	1200 mm	1200 mm	18 mm	204 kg	1.139 € •

További perforált lemezek online:
www.siegmond.com/F-plates**Ezekről a termékekről további információkat és tartozékokat talál az interneten.**www.siegmond.com/
F-zero-point

Alumínium profil 100 T

3 T-horony mindkét oldalon, M8 szögletes anyához, a T-horonyk távolsága 20 mm, az alap és a fedőlap csatlakoztatásához, 2000 mm-es alumínium profil egyedi vágáshoz, A vágások minimális magassága: Rendszer 16: 45 mm, Rendszer 22: 35 mm, Rendszer 28: 40 mm

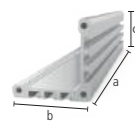

AL 16 22 28

	L(a)	B(b)	H(c)	G	
2-CS000172.1	76 mm	100 mm	100 mm	0,34 kg	13 € •
2-CS000172.2	101 mm	100 mm	100 mm	0,45 kg	15 € •
2-CS000172.3	126 mm	100 mm	100 mm	0,56 kg	18 € •
2-CS000172.4	151 mm	100 mm	100 mm	0,66 kg	19 € •
2-CS000172.5	176 mm	100 mm	100 mm	0,77 kg	22 € •
2-CS000172.6	201 mm	100 mm	100 mm	0,88 kg	24 € •
2-CS000172.7	226 mm	100 mm	100 mm	0,99 kg	25 € •
2-CS000172.8	251 mm	100 mm	100 mm	1,10 kg	28 € •
2-CS000172.9	276 mm	100 mm	100 mm	1,21 kg	31 € •
2-CS000176	500 mm	100 mm	100 mm	2,19 kg	50 € •
2-CS000172	2000 mm	100 mm	100 mm	8,74 kg	165 € •

Fedél 100 nitridált

menetes furatok M8 a gyorsan cserélhető bilincsek rögzítéséhez, rögzítés a profilhoz önmetsző csavarokkal, S16 rendszerfurat közepén



BAR N 16 22 28

	L(a)	B(b)	MS(d)	G	
2-CS000181	100 mm	100 mm	12 mm	0,71 kg	32 € •

Alaplemez 170 sugár nitridált

sugárirányba pozicionálható, alumínium profilokhoz való rögzítéshez önmetsző csavarral, 50 mm furattávolsághoz / 100 mm, fokozatmentes forgatás 90° -kal



BAR N 22

	L(a)	B(b)	MS(d)	G	
2-CS220192	170 mm	170 mm	18 mm	2,59 kg	58 € •

Alaplemez 170 lineáris nitridált

lineárisan pozicionálható, alumínium profilokhoz való rögzítéshez önmetsző csavarral, fokozatmentesen mozgatható

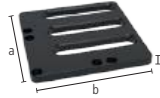

BAR N 22

	L(a)	B(b)	MS(d)	G		
2-CS220193	bal	170 mm	170 mm	18 mm	2,81 kg	66 € •
2-CS220194	jobb	170 mm	170 mm	18 mm	2,81 kg	66 € •

Furatmintás adapterlemez Gyorsrögzítés szorítóhoz nitridált

rögzítés süllyesztett csavarokkal 160528, lehetővé teszi a gyorsan cserélhető bilincsek szabad elhelyezését, Gyorsrögzítés szorítóhoz (Furat minta 40x20 mm / 40x40 mm / 40 mm)

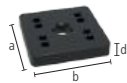

BAR N 16 22 28

	L(a)	B(b)	MS(d)	G	
2-CS000183	70 mm	70 mm	12 mm	0,41 kg	20 € •

Adapterlemez furatminta nélkül Gyorsrögzítés szorítóhoz nitridált

rögzítés süllyesztett csavarokkal 160528, adapter más gyártók gyorsrögzítő bilincseihez, fúrési mintát adhat hozzá az ügyfél is

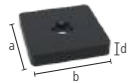

BAR N 16 22 28

	L(a)	B(b)	MS(d)	G	
2-CS000184	70 mm	70 mm	12 mm	0,44 kg	14 € •

Készlet Távtartó lemez 5 mm csomagban 5 db Rozsdamentes acél

5 darab, a magasság kompenzációjaként gyorsan cserélhető bilincsek használatakor, Gyorsrögzítés szorítóhoz (Furat minta 40x20 mm / 40x40 mm / 40 mm)

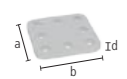

16 22 28

	L(a)	B(b)	MS(d)	G	
2-CS000185.Set	59 mm	59 mm	5 mm	0,60 kg	20 € •

Függőleges bilincs 1800 / 2200

adapter nélkül, CS009082: Furat minta 40x20 mm / nyitási szög 110°, CS009084: Furat minta 40x40 mm / nyitási szög 105°

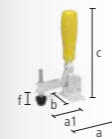

16 22 28

	SP	L(a)	L(a1)	B(b)	H(c)	VB(f)	G		
2-CS009082	1800	1,80 kN	104 mm	68 mm	56 mm	190 mm	30 mm	0,43 kg	33 € •
2-CS009084	2200	2,20 kN	151 mm	95 mm	58 mm	220 mm	41 mm	0,70 kg	36 € •

Vízszintes bilincs 1800 / 3000

adapter nélkül, CS009092: Furat minta 40x20 mm, CS009094: Furat minta 40x40 mm, kevesebb interferencia kontúrral, mint a függőleges bilincsek, nyitási szög 90°

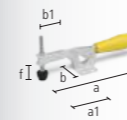

16 22 28

	SP	L(a)	L(a1)	B(b)	B(b1)	VB(f)	G		
2-CS009092	1800	1,80 kN	245 mm	85 mm	56 mm	45 mm	35 mm	0,43 kg	31 € •
2-CS009094	3000	3 kN	295 mm	110 mm	58 mm	65 mm	40 mm	0,73 kg	39 € •

Vízszintes csatlakozó szorító 2500 / 4000

adapter nélkül, Furat minta 40 mm

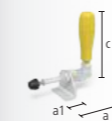

16 22 28

	SP	L(a)	L(a1)	G		
2-CS009083	2500	2,50 kN	120 mm	57 mm	0,51 kg	45 € •
2-CS009093	4000	4 kN	180 mm	93 mm	1 kg	64 € •



**Adapter furatokkal Ø 70 furcsa polírozott**

Gyorsrögzítés szorítóhoz (Furat minta 40x20 mm / 40x40 mm / 40 mm), 22 mm-es rendszerfurathoz



	H (d)	MS (d)	Ø	G	
2-CS220715.4	25 mm	15 mm	70 mm	0,46 kg	24 € •

Polírozott szorító M8 menethez tartalmaz 16mm csavart polírozott

a Siegmund alkatrészek rögzítése a menetes furathoz



	H (d)	Ø	G	
2-220546.1	21 mm	31 mm	0,05 kg	13 € •

Készlet Önmetsző csavarok M8x25 csomagban 50 db

50 darab, alumínium profilú alap vagy fedőlapok csatlakoztatásához



	G	
2-CS009001	1 kg	9 € •

Készlet Csavarok M8x12 csomagban 50 db

50 darab, gyorsan cserélhető bilincsek és sablonok (anyagvastagság 5-6 mm) rögzítéséhez a horonyba



	G	
2-CS009002	0,60 kg	9 € •

Készlet Csavarok M8x16 csomagban 50 db

50 darab, a gyorsan cserélhető bilincsek fedőlapokhoz történő rögzítésre



	G	
2-CS009003	0,65 kg	9 € •

Készlet Négyzetű anyák M8 csomagban 50 db

50 darab, Csúszó tömbök alumínium profilokhoz T-Slot-tal



	G	
2-CS009004	0,35 kg	3 € •

Termékajánlás

**Kezdő készlet 22**

a szállítmány tartalma: 4x CS000176, 4x CS000181, 4x CS220192, 1x CS009001, 1x CS009002, 1x CS009003, 1x CS009004

	G	Akciós ár
4-CS220001.1	25,42 kg	546 € •

Ahelyett 587 €

**Függőleges bilincs 1800 adapterrel**

Adapter CS220715.4, 22 mm-es rendszerfurathoz

	SP	G	Akciós ár
4-CS220790	1,80 kN	0,89 kg	53 € •

Ahelyett 57 €

**Függőleges bilincs 2200 adapterrel**

Adapter CS220715.4, 22 mm-es rendszerfurathoz

	SP	G	Akciós ár
4-CS220791	2,20 kN	1,16 kg	57 € •

Ahelyett 61 €

**Vízszintes bilincs 1800 adapterrel**

Adapter CS220715.4, 22 mm-es rendszerfurathoz

	SP	G	Akciós ár
4-CS220794	1,80 kN	0,89 kg	51 € •

Ahelyett 54 €

**Vízszintes bilincs 3000 adapterrel**

Adapter CS220715.4, 22 mm-es rendszerfurathoz

	SP	G	Akciós ár
4-CS220795	3 kN	1,19 kg	58 € •

Ahelyett 62 €

**Vízszintes csatlakozó szorító 2500 adapterrel**

Adapter CS220715.4, 22 mm-es rendszerfurathoz

	SP	G	Akciós ár
4-CS220792	2,50 kN	0,97 kg	65 € •

Ahelyett 69 €

**Vízszintes csatlakozó szorító 4000 adapterrel**

Adapter CS220715.4, 22 mm-es rendszerfurathoz

	SP	G	Akciós ár
4-CS220793	4 kN	1,46 kg	81 € •

Ahelyett 87 €

Perforált lemezt S355J2+N 1200x800x18 Plazma-nitridálás

Acél S355J2+N + Plazma nitridálás

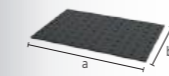

	L (a)	B (b)	MS (d)	G	
2-224004.P	1200 mm	800 mm	18 mm	138 kg	817 € •

További perforált lemezek online:
www.siegmond.com/F-plates**Ezekről a termékekről további információkat és tartozékokat talál az interneten.**www.siegmond.com/
F-clampingsystem

Excentrikus végállító Ø 60 M10-es menettel nitridált
 földelés csatlakoztatásához, végtelen csavarás

	MS (d)	Ø	G	
2-220402.N	18 mm	60 mm	0,33 kg	24 € •

Excentrikus végállító Ø 100 nitridált
 Támaszként is használható, végtelen csavarás



	MS (d)	Ø	G	
2-220403.N	18 mm	100 mm	1,04 kg	25 € •



Ezekről a termékekről további információkat és tartozékokat talál az interneten.

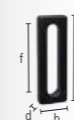

www.siegmund.com/
F-stop22

Univerzális végállító 150 L nitridált
 ovális furat

	L (a)	B (b)	VB (f)	MS (d)	G	
2-220410.N	150 mm	50 mm	100 mm	18 mm	0,67 kg	34 € •

Univerzális végállító 225 L nitridált

rendszerfurat és hosszúkás furat kombinációja, prizmákkal és adapterekkel kombinálható



	L (a)	B (b)	VB (f)	MS (d)	G	
2-220420.N	225 mm	50 mm	100 mm	18 mm	1,14 kg	53 € •

Univerzális végállító 300 nitridált

rendszerfurat és hosszúkás furat kombinációja



	L (a)	B (b)	VB (f)	MS (d)	G	
2-220426.N	300 mm	50 mm	100 mm	18 mm	1,54 kg	59 € •

Univerzális végállító 500 S nitridált

rendszerfurat és hosszúkás furat kombinációja



	L (a)	B (b)	VB (f)	MS (d)	G	
2-220430.N	500 mm	100 mm	200 mm	18 mm	6,01 kg	85 € •

Végállító és szorító derékszög 175 L nitridált
rendszerfurat és hosszúkás furat kombinációja

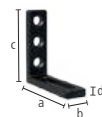

	L(a)	B(b)	H(c)	MS(d)	G	
2-220110.N	175 mm	50 mm	175 mm	18 mm	1,65 kg	79 € •

Végállító és szorító derékszög 175 VL nitridált
csak rendszerfurat, ovális furat nélkül

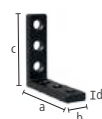

	L(a)	B(b)	H(c)	MS(d)	G	
2-220113.N	175 mm	50 mm	175 mm	18 mm	1,96 kg	70 € •

Végállító és szorító derékszög 175 WL nitridált
ovális furat, Rögzíthető minden irányban



	L(a)	B(b)	H(c)	MS(d)	G	
2-220111.N	175 mm	50 mm	175 mm	18 mm	1,57 kg	79 € •

Végállító és szorító derékszög 300 G / 500 G nitridált
asztal kiterjesztésként használható, anyag: GGG40

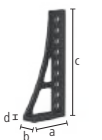

	L(a)	B(b)	H(c)	MS(d)	G		
2-220152.N	bal	200 mm	75 mm	300 mm	20 mm	5,70 kg	110 € •
2-220162.N	bal	193 mm	75 mm	500 mm	20 mm	7,80 kg	144 € •

Végállító és szorító derékszög 300x195 nitridált



	L(a)	B(b)	H(c)	MS(d)	G	
2-220116.N	195 mm	75 mm	300 mm	20 mm	6,74 kg	94 € •



Végállító és szorító derékszög 300 GK nitridált

asztal kiterjesztésként használható, nehéz alkatrészekhez, anyag: GGG40, rendelés párban ajánlott



	L(a)	B(b)	H(c)	MS(d)	G		
2-220124.N	bal	280 mm	95 mm	300 mm	20 mm	11,50 kg	195 € •
2-220126.N	jobb	280 mm	95 mm	300 mm	20 mm	11,50 kg	195 € •

Végállító és szorító derékszög 500 G Forgó szögbeállító nitridált

asztal kiterjesztésként használható, anyag: GGG40, rendelés párban ajánlott



	L(a)	B(b)	H(c)	MS(d)	G		
2-220164.N	bal	276 mm	95 mm	500 mm	20 mm	11,60 kg	210 € •
2-220165.N	jobb	276 mm	95 mm	500 mm	20 mm	11,60 kg	210 € •

Végállító és szorító derékszög 600 GK / 800 GK nitridált

asztal kiterjesztésként használható, nehéz alkatrészekhez, anyag: GGG40, rendelés párban ajánlott



	L(a)	B(b)	H(c)	MS(d)	G		
2-220134.N	bal	373 mm	95 mm	600 mm	20 mm	21,80 kg	301 € •
2-220136.N	jobb	373 mm	95 mm	600 mm	20 mm	21,80 kg	301 € •
2-220144.N	bal	373 mm	95 mm	800 mm	20 mm	25,80 kg	429 € •
2-220146.N	jobb	373 mm	95 mm	800 mm	20 mm	25,80 kg	429 € •

Sarokcsatlakozó kicsi öntöttvas nitridált

diagonális asztalhosszabbító 45° -os szögben, anyag: GGG40



	L(a)	B(b)	H(c)	G	
2-220190.N	200 mm	150 mm	115 mm	10 kg	251 € •

Univerzális derékszög hidromechanikai szorítás polirozott

végtelen állítás 0-225° között, a 14-es imbuszkulcs (280854) nem tartozék



	L(a)	SL(e)	G	
2-220171	475 mm	23 kg		614 € •

U-alakú derékszög 200x150 Plazma-nitridált

asztalok csatlakoztatásához (220560.N csatlakozócsavarral), mint asztallap és függőleges felépítmény, 500 mm-től rögzítő furatokkal az asztallábakhoz, 1000 mm hosszúságtól asztalláb alátámasztás szükséges



	L(a)	B(b)	H(c)	MS(d)	G	
2-220350.P	200 mm	200 mm	150 mm	18 mm	19 kg	391 € •
2-220360.P	500 mm	200 mm	150 mm	18 mm	43 kg	520 € •
2-220370.P	1000 mm	200 mm	150 mm	18 mm	75 kg	851 € •
2-220380.P	1500 mm	200 mm	150 mm	18 mm	107 kg	1.145 € •
2-220390.P	2000 mm	200 mm	150 mm	18 mm	141 kg	1.470 € •



Ezekről a termékekről további információkat és tartozékokat talál az interneten.



www.siegmund.com/
F-square22

Alumínium profil tartó 200x36 mm (50 mm-es rács)

Teljes rácsos változat sok befogási lehetőséggel, Tripla hornyú rögzítőcsavar szükséges, asztalhosszabbításként vagy függőleges rögzítőfelületként, 1000 mm hosszúságtól asztalláb alátámasztás szükséges (Szűkítő gyűrű 000542 szükséges)

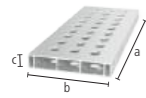

	L (a)	B (b)	H (c)	G	
4-AR22014050.V	500 mm	200 mm	36 mm	2,57 kg	47 € •
4-AR22014080.V	800 mm	200 mm	36 mm	4,09 kg	70 € •
4-AR22014100.V	1000 mm	200 mm	36 mm	5,30 kg	84 € •
4-AR22014120.V	1200 mm	200 mm	36 mm	6,11 kg	101 € •
4-AR22014150.V	1500 mm	200 mm	36 mm	7,62 kg	134 € •
4-AR22014200.V	2000 mm	200 mm	36 mm	10,14 kg	167 € •

Alumínium profil tartó 200x36 mm (50 mm-es rács ovális furattal)

Változatos szorítás is lehetséges szögben, Tripla hornyú rögzítőcsavar szükséges, asztalhosszabbításként vagy függőleges rögzítőfelületként, 1000 mm hosszúságtól asztalláb alátámasztás szükséges (Szűkítő gyűrű 000542 szükséges)

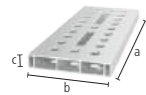

	L (a)	B (b)	H (c)	G	
4-AR22014050.VL	500 mm	200 mm	36 mm	2,53 kg	53 € •
4-AR22014080.VL	800 mm	200 mm	36 mm	4 kg	81 € •
4-AR22014100.VL	1000 mm	200 mm	36 mm	4,99 kg	95 € •
4-AR22014120.VL	1200 mm	200 mm	36 mm	5,97 kg	117 € •
4-AR22014150.VL	1500 mm	200 mm	36 mm	7,47 kg	152 € •
4-AR22014200.VL	2000 mm	200 mm	36 mm	9,93 kg	190 € •

Alumínium U-alakú derékszög 200x150 mm (50 mm-es rács)

Teljes rácsos változat sok befogási lehetőséggel, Kérésre szorítócsavar dupla horony nélkül, asztalhosszabbításként vagy függőleges rögzítőfelületként, 1000 mm hosszúságtól asztalláb alátámasztás szükséges, Sík tolerancia < 0,9 mm / 1000 mm

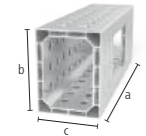

	L (a)	B (b)	H (c)	G	
4-AR22024050.V	500 mm	200 mm	150 mm	5,70 kg	118 € •
4-AR22024080.V	800 mm	200 mm	150 mm	8,90 kg	184 € •
4-AR22024100.V	1000 mm	200 mm	150 mm	11,30 kg	229 € •
4-AR22024120.V	1200 mm	200 mm	150 mm	13,50 kg	272 € •
4-AR22024150.V	1500 mm	200 mm	150 mm	16,80 kg	340 € •
4-AR22024200.V	2000 mm	200 mm	150 mm	22,40 kg	450 € •

Alumínium U-alakú derékszög 200x150 mm (50 mm-es rács ovális furattal)

Változatos szorítás is lehetséges szögben, Kérésre szorítócsavar dupla horony nélkül, asztalhosszabbításként vagy függőleges rögzítőfelületként, 1000 mm hosszúságtól asztalláb alátámasztás szükséges, Sík tolerancia < 0,9 mm / 1000 mm

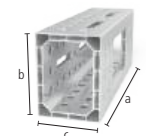

	L (a)	B (b)	H (c)	G	
4-AR22024050.VL	500 mm	200 mm	150 mm	5,53 kg	121 € •
4-AR22024080.VL	800 mm	200 mm	150 mm	8,53 kg	190 € •
4-AR22024100.VL	1000 mm	200 mm	150 mm	10,89 kg	237 € •
4-AR22024120.VL	1200 mm	200 mm	150 mm	13,01 kg	281 € •
4-AR22024150.VL	1500 mm	200 mm	150 mm	16,32 kg	352 € •
4-AR22024200.VL	2000 mm	200 mm	150 mm	21,68 kg	465 € •

Adapter asztal csatlakoztatáshoz alumínium profilokhoz

a profilok rögzítéséhez az előlő oldalon, szorítással helyezük be a profilba, rögzítéshez: 2x 220511, 3x AP220528 (a szállítást nem tartalmazza)



	L (a)	B (b)	H (c)	MS (d)	G	
2-AP220399	163 mm	113 mm	70 mm	18 mm	3,03 kg	77 € •
2-AP220399.AT	163 mm	113 mm	70 mm	18 mm	1,10 kg	77 € •

Csavaros szorító adapter nitridált

csavarbilincsek használata alumínium profilokban, Csavaros szorítóhoz: 220610.1, 220630.1, 220615



	L (a)	Ø	G	
2-AP220605.N	63 mm	35 mm	0,27 kg	14 € •
2-AP220602.N	81 mm	35 mm	0,32 kg	17 € •

Alumínium könnyű szorítószerszámok

Az alumínium használata könnyű és erős szorítófelületet eredményez, amely 75 – 90% -kal könnyebb, mint a hasonló szorítószerszámok. A Siegmund alumínium profiljai akár asztalhosszabbításként, akár függőleges rögzítőfelületként különféle alkalmazási lehetőségeket kínálnak. A sokoldalú furatok számos befogási és kombinációs lehetőséget kínálnak más négyzetekkel és ütközőkkel.



Ezekről a termékekről további információkat és tartozékokat talál az interneten.



www.siegmund.com/
F-profile

**Lemezes szorítócsavar polírozott**

220590: Befogási tartomány kb. 33-39 mm, 220590.3: Befogási tartomány kb. 51-57 mm, 220590.4: Befogási tartomány kb. 69-75 mm, ajánlott alumínium profilok rögzítéséhez, NEM használható asztalok és U alakú derékszögek összekapcsolására

B 22

		L (a)	SK	ZK1	ZK	AM1	AM	G	
2-220590	dupla	84 mm	150 kN	3 kN	10 kN	15 Nm	25 Nm	0,33 kg	53 € •
2-220590.3	tripla	102 mm	150 kN	3 kN	10 kN	15 Nm	25 Nm	0,38 kg	58 € •
2-220590.4	négyszeres	120 mm	150 kN	3 kN	10 kN	15 Nm	25 Nm	0,43 kg	64 € •

Lemezes szorító süllyesztett rögzítőcsavar polírozott

alkatrészek süllyesztett kapcsolata, 220595: Befogási tartomány kb. 33-39 mm, 220595.3: Befogási tartomány kb. 51-57 mm, 220595.4: Befogási tartomány kb. 69-75 mm, nem alkalmas ovális furathoz, NEM használható asztalok és U alakú derékszögek összekapcsolására

B 22

		L (a)	SK	ZK1	ZK	AM1	AM	G	
2-220595	dupla	49 mm	130 kN	3 kN	6 kN	15 Nm	25 Nm	0,12 kg	43 € •
2-220595.3	tripla	67 mm	130 kN	3 kN	6 kN	15 Nm	25 Nm	0,18 kg	48 € •
2-220595.4	négyszeres	85 mm	130 kN	3 kN	6 kN	15 Nm	25 Nm	0,23 kg	53 € •

Gyorsrögzítő csavar rész nélkül polírozott

O-gyűrűs horony nélkül a sima felületért, NEM használható asztalok és U alakú derékszögek összekapcsolására

B 22

		L (a)	SK	ZK	AM1	AM	G	
2-220511	dupla	83 mm	130 kN	15 kN	6 Nm	15 Nm	0,27 kg	44 € •
2-220513	tripla	101 mm	130 kN	15 kN	6 Nm	15 Nm	0,32 kg	56 € •
2-220515	négyszeres	119 mm	130 kN	15 kN	6 Nm	15 Nm	0,37 kg	67 € •

Süllyesztettfejű csavar rész nélkül polírozott

alkatrészek süllyesztett kapcsolata, csak alumínium profilok rögzítéséhez, az alumínium alkatrészeket csak kézzel szorosan húzza meg

B 22

		L (a)	SK	ZK	AM1	G	
2-AP220528	dupla	50 mm	130 kN	2 kN	6 Nm	0,13 kg	34 € •
2-AP220529	tripla	68 mm	130 kN	2 kN	6 Nm	0,18 kg	41 € •
2-AP220530	négyszeres	86 mm	130 kN	2 kN	6 Nm	0,23 kg	47 € •

Süllyesztettfejű csavar polírozott

alkatrészek süllyesztett kapcsolata, NEM használható asztalok és U alakú derékszögek összekapcsolására, nem alkalmas alumínium profilokhoz, nem alkalmas ovális furathoz

B 22

		L (a)	SK	ZK	AM	G	
2-220528	dupla	49 mm	130 kN	6 kN	15 Nm	0,12 kg	41 € •
2-220529	tripla	67 mm	130 kN	6 kN	15 Nm	0,16 kg	47 € •

Csatlakozó csavar a gallérral polírozott

asztalok, U-derékszögek és alumínium profilok összekapcsolásához, ovális furatokhoz használható, rögzített hosszútávú kapcsolat

B 22

		L (a)	SK	ZK	AM1	AM	G	
2-220583	dupla	55 mm	130 kN	15 kN	20 Nm	20 Nm	0,20 kg	23 € •
2-220584	tripla	73 mm	130 kN	15 kN	20 Nm	20 Nm	0,27 kg	29 € •
2-220585	négyszeres	91 mm	130 kN	15 kN	20 Nm	20 Nm	0,30 kg	35 € •

**Gyorsrögzítő csavar polírozott**

NEM használható asztalok és U alakú derékszögek összekapcsolására

B 22

		L (a)	SK	ZK	AM1	AM	G	
2-220510	dupla	83 mm	130 kN	15 kN	6 Nm	15 Nm	0,27 kg	44 € •

Gyors szorítócsavar rövid rész nélkül polírozott

minimális kiemelkedés, NEM használható asztalok és U alakú derékszögek összekapcsolására, alumínium profilokhoz alkalmas, ovális furatokhoz használható

B 22

		L (a)	SK	ZK	AM1	AM	G	
2-220524	dupla	57 mm	130 kN	15 kN	6 Nm	15 Nm	0,16 kg	41 € •
2-220525	tripla	75 mm	130 kN	15 kN	6 Nm	15 Nm	0,20 kg	47 € •

Állítható gyorsrögzítő csavar rész nélkül polírozott

220571: Befogási tartomány kb. 18-36 mm, 220573: Befogási tartomány kb. 36-54 mm, egyedi lézerrel vágott profilok befogása, alumínium profilokhoz alkalmas, az alumínium alkatrészeket csak kézzel szorosan húzza meg, NEM használható asztalok és U alakú derékszögek összekapcsolására

100 B 22

		L (a)	SK	ZK	AM1	AM	G	
2-220571	dupla	95 mm	130 kN	15 kN	6 Nm	15 Nm	0,40 kg	51 € •
2-220573	tripla	113 mm	130 kN	15 kN	6 Nm	15 Nm	0,46 kg	61 € •

Univerzális csavar polírozott

220532: Befogási tartomány kb. 33-39 mm, 220533: Befogási tartomány kb. 51-57 mm, NEM használható asztalok és U alakú derékszögek összekapcsolására

B 22

		L (a)	SK	ZK	AM1	AM	G	
2-220532	dupla	93 mm	150 kN	15 kN	6 Nm	15 Nm	0,35 kg	48 € •
2-220533	tripla	111 mm	130 kN	15 kN	6 Nm	15 Nm	0,41 kg	54 € •

Süllyesztettfejű csavar nitridált

asztalok és U-alakú derékszögek összekapcsolásához, nem alkalmas alumínium profilokhoz, nem alkalmas ovális furathoz, rögzített hosszútávú kapcsolat

BAR N 22

		L (a)	SK	ZK	AM	G	
2-220560.N	dupla	36 mm	120 kN	6 kN	15 Nm	0,06 kg	19 € •

Süllyesztettfejű csavar polírozott

asztalok és U-alakú derékszögek összekapcsolásához, nem alkalmas alumínium profilokhoz, nem alkalmas ovális furathoz, rögzített hosszútávú kapcsolat

B 22

		L (a)	SK	ZK	AM	G	
2-220561	tripla	54 mm	120 kN	6 kN	15 Nm	0,12 kg	25 € •

Mágneses csavar Alumínium

szorítás szerszámok használata nélkül, nyomásérzékeny alkatrészekhez vagy olyan esetekben használható, amikor az ellentartás nem lehetséges

AL 22

		HK	L (a)	SF	G	
2-220740		140 kN	60 mm	18 mm	0,06 kg	22 € •

Stílus: dupla / tripla / négyszeres

Ezekről a termékekről további információkat és tartozékokat talál az interneten.



www.siegmund.com/
F-bolt22

**Professional Csavaros szorító polírozott / nitridált**

cserélhető prizma, Golyótartó orsó átmérője 10 mm, Az orsó trapézmenete 16x4 mm, Függőleges rúd megerősített anyagból



	SP	B (b)	H (c)	G	
2-220610.1	3,50 kN	220 mm	300 mm	2,70 kg	68 € •

**Professional Csavaros szorító 45°/90° nitridált**

cserélhető prizma, Golyótartó orsó átmérője 10 mm, Az orsó trapézmenete 16x4 mm, fokozatmentesen forgatható 0° és 360° között, Függőleges rúd megerősített anyagból



	SP	H (c)	G	
2-220630.1	3,50 kN	300 mm	2,21 kg	64 € •

**Professional gyorsfeszítés szorító polírozott / nitridált**

Függőleges rúd megerősített anyagból



	SP	B (b)	H (c)	G	
2-220615	3,50 kN	275 mm	300 mm	2,70 kg	103 € •

**Csőbilincs univerzális polírozott / nitridált**

cserélhető prizma, Golyótartó orsó átmérője 10 mm, Az orsó trapézmenete 16x4 mm, szorítás +/- 42° szögben, rögzítés beállító gyűrűvel



	SP	B (b)	H (c)	G	
2-220604.1	1,40 kN	265 mm	210 mm	1,91 kg	75 € •

Menetes persely polírozott

220610.1-höz, trapézmenet 16x4 mm S22 rendszerű szorító orsóhoz, minden rendszer furatában használható



	H (c)	Ø	G	
2-220618	22 mm	24 mm	0,03 kg	8 € •

Prizma csavaros szorítóhoz

10 mm-es golyós orsóhoz, kompatibilis a 22 mm-es furatokkal és bilincsekkel



	H (c)	Ø	G	
2-220657.1	20 mm	40 mm	0,05 kg	10 € •
2-220658.E	20 mm	40 mm	0,04 kg	14 € •
2-220659.PA	20 mm	40 mm	0,01 kg	9 € •

**Duo prizma Ø 40**

10 mm-es golyós orsóhoz, kompatibilis a 22 mm-es furatokkal és bilincsekkel

	H (c)	Ø	G	
2-220650	27 mm	40 mm	0,13 kg	18 € •
2-220650.A	27 mm	40 mm	0,06 kg	20 € •
2-220650.PA	27 mm	40 mm	0,02 kg	19 € •



Ezekről a termékekről további információkat és tartozékokat talál az interneten.



www.siegmund.com/
F-clamp22

**Gyorsszorító 100**

Szorítókar hossza: 100 mm, Szorítási tartomány: 0-100 mm, Szerelés a rendszerfuratokba



	L (a)	B (b)	H (c)	G	
2-220706	340 mm	30 mm	150 mm	1,20 kg	70 € •

**Gyorsszorító 160**

Szorítókar hossza: 160 mm, Szorítási tartomány: 0-140 mm, Szerelés a rendszerfuratokba



	L (a)	B (b)	H (c)	G	
2-220707	360 mm	30 mm	150 mm	1,20 kg	70 € •



**Prizma Ø 50 135° menetes szárral**

a M10-es menet például prizma hosszabbítóhoz, cikkszám: 220649, Ø 80 mm-es csövekig

		H (G)	Ø	G	
2-220648.1	22 B	20 mm	50 mm	0,26 kg	31 € •
2-220648.1.A	22 AL	20 mm	50 mm	0,16 kg	36 € •
2-220648.1.PA	22 PA	20 mm	50 mm	0,08 kg	40 € •

**Variálható prizma Ø 50 90° / 120° menetes szárral**

a M10-es menet például prizma hosszabbítóhoz, cikkszám: 220649, kerek és szögletes csövekhez Ø 50 mm-ig

		H (G)	Ø	G	
2-220645.1	22 B	20 mm	50 mm	0,30 kg	42 € •
2-220645.1.A	22 AL	20 mm	50 mm	0,15 kg	42 € •
2-220645.1.PA	22 PA	20 mm	50 mm	0,08 kg	42 € •

**Prizma Ø 60 135° menetes szárral polírozott**

a M10-es menet például prizma hosszabbítóhoz, cikkszám: 220649, Ø 80 mm-es csövekig

		H (G)	Ø	G	
2-220651.1	22 B	30 mm	60 mm	0,58 kg	34 € •
2-220651.1.A	22 AL	30 mm	60 mm	0,32 kg	40 € •
2-220651.1.PA	22 PA	30 mm	60 mm	0,13 kg	42 € •

**Prizma Ø 80 90° menetes szárral**

a M10-es menet például prizma hosszabbítóhoz, cikkszám: 220649, kerek és szögletes csövekhez Ø 100 mm-ig

		H (G)	Ø	G	
2-220647.1	22 B	40 mm	80 mm	1,07 kg	42 € •
2-220647.1.A	22 AL	40 mm	80 mm	0,57 kg	48 € •
2-220647.1.PA	22 PA	40 mm	80 mm	0,20 kg	51 € •

**Prizma Ø 120 157° menetes szárral**

a M10-es menet például prizma hosszabbítóhoz, cikkszám: 220649, Ø 400 mm-es csövekig

		H (G)	Ø	G	
2-220652.1	22 B	30 mm	120 mm	1,74 kg	54 € •
2-220652.1.A	22 AL	30 mm	120 mm	0,91 kg	70 € •
2-220652.1.PA	22 PA	30 mm	120 mm	0,30 kg	76 € •

**Csavartámaszték Ø 80 polírozott**

finombeállítási magasság az 75-110 mm tartományban, kombinálható a 220821 támasztókészlettel és a prizma meghosszabbítással

	H (G)	Ø	G	
2-220822	75-110 mm	80 mm	2,44 kg	65 € •

**Magasságban állítható támasztó skálával polírozott**

tartalmazza Készletcsavar, állítható magasság 20-105 mm között, menetes szár prizmákkal való csatlakozáshoz

	H (G)	Ø	G	
2-220824	134 mm	45 mm	0,52 kg	51 € •

**Prizma csavar gallér süllyesztett csavarral polírozott**

prizmák furatokba szereléséhez

	L (a)	Ø	G	
2-220669	12 mm	22 mm	0,04 kg	8 € •

**Távtartó készlet 11-darabos készlet polírozott**

1-100 mm magasságkülönbség kompenzálása, M10-es menettel

	H (G)	Ø	G	
2-220821	125 mm	50 mm	2,01 kg	53 € •

**Támasztó torony polírozott**

különböző támasztó felületek, M10-es menettel

	H (G)	Ø	G	
2-220821.1	125 mm	50 mm	0,39 kg	26 € •

**Távtartó készlet**

gyűrűméretek: 1 / 2 / 3 / 4 / 5 / 10 / 20 / 40 / 50 mm, 1/10" 2,54 mm

	Ø	G	
2-220821.2	50 mm	1,62 kg	26 € •

**Prizma hosszabbító polírozott**

kompatibilis a prizmákkal, a 220821 támasztókészlettel és a 220822 csavartámaszsal

	L (a)	Ø	G	
2-220649	25 mm	22 mm	0,07 kg	10 € •
2-220649.1	50 mm	22 mm	0,14 kg	19 € •
2-220649.2	100 mm	22 mm	0,28 kg	23 € •
2-220649.3	150 mm	22 mm	0,42 kg	26 € •



Ezekről a termékekről további információkat és tartozékokat talál az interneten.

www.siegmond.com/
F-prism22

Szerszámkocsi homokszórt

Max. összes súly 240 kg

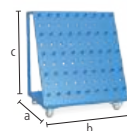

	L (a)	B (b)	H (c)	G	
2-220910	650 mm	900 mm	1020 mm	50 kg	792 € •

Hegesztő védőfal

felszerelés 2 csavarral (16: 000520, 22: 002822, 28: 280511), gyártással kapcsolatosan nem karcálló, egyedi színekben felár mellett rendelhető



	L (a)	B (b)	H (c)	G	
2-280980	1600 mm	50 mm	800 mm	23 kg	213 € •

Kefe Ø 24 védőkupakkal

furatok tisztításához



	Ø	G	
2-220820	24 mm	0,06 kg	20 € •

Kefe Ø 24 Furathoz / 10 darabos csomag

furatok tisztításához



	Ø	G	
2-220820.10	24 mm	0,06 kg	64 € •

Hatszögkulcs Méretek 5

sárga



	G	
2-220852	0,09 kg	17 € •

Hegesztőpisztoly tartó polírozott

elhelyezhető a furatban

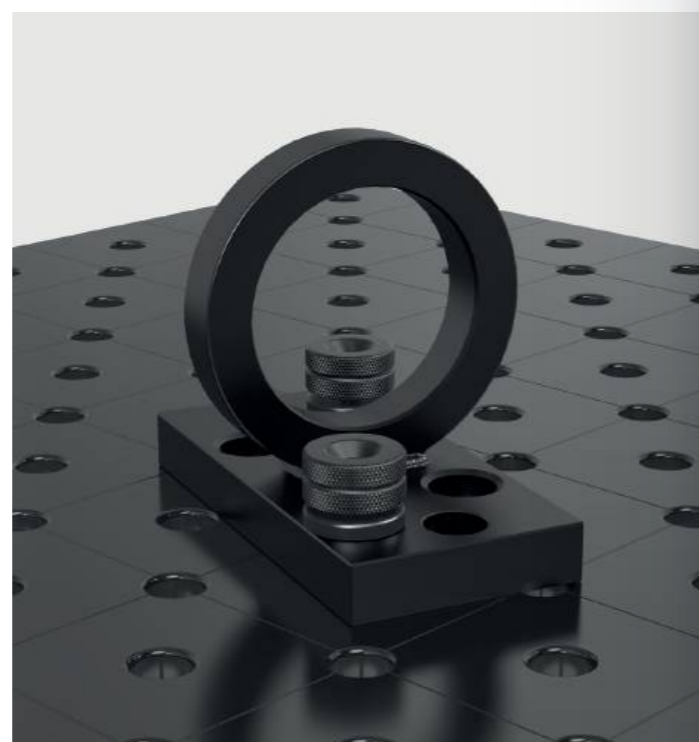

	H (c)	G	
2-220920	200 mm	0,36 kg	26 € •

**Földelés Komfort**garantálja a hegesztőasztal 100% -os érintkezését, Szerelés a rendszerfuratokba, Terhelési kapacitása 500 Amper, Kábel keresztmetszete 70-95 mm²

	G	
2-000810	0,66 kg	51 € •

Emelőfül rögzítőlemezzel nitridált

terhelhetősége 1800 kg (2x 280511-zel), terhelhetőség 1000 kg (2x 002822-zel), fontolja meg a cikk további használati útmutatásait az interneten!



	L (a)	B (b)	H (c)	G	
2-000830.N	150 mm	150 mm	25 mm	4,70 kg	62 € •

Emelőfül nitridált

terhelhetőség 2500 kg (2x 280511-zel), terhelhetőség 1000 kg (2x 002822-zel), terhelhetősége 700 kg (2x 160511-zel), fontolja meg a cikk további használati útmutatásait az interneten!



	L (a)	B (b)	H (c)	G	
2-000835.N	200 mm	100 mm	165 mm	4,50 kg	110 € •

**Ezekről a termékekről további információkat és tartozékokat talál az interneten.**www.siegmond.com/
F-accessories22

Professional 750 / Extreme 8.7

Sub Table Box zárható

homokszórt, Tárolóhely a hegesztőasztalnál, 360 mm-es hely a fiókok számára, zárható, tartalmaz két kulcsot

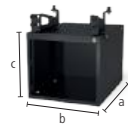

22

	L (a)	B (b)	H (c)	TF	G	
2-220990	630 mm	485 mm	430 mm	100 kg	30 kg	386 € •

Készlet Sub Table Box zárható tartalmaz 2 fiókot

tartalmaz fiókok (2x 004230), homokszórt, Tárolóhely a hegesztőasztalnál, zárható, tartalmaz két kulcsot, előre összeszerelve szállítva, fiók kihúzható hossza 500 mm



22

	L (a)	B (b)	H (c)	TF	G	Akciós ár
2-220990.1	630 mm	485 mm	430 mm	100 kg	44 kg	548 € •

Ahelyett 554 €

Készlet Sub Table Box zárható tartalmaz 3 fiókot

tartalmaz fiókok (1x 004220, 1x 004225, 1x 004230), homokszórt, Tárolóhely a hegesztőasztalnál, zárható, tartalmaz két kulcsot, előre összeszerelve szállítva, fiók kihúzható hossza 500 mm



22

	L (a)	B (b)	H (c)	TF	G	Akciós ár
2-220990.2	630 mm	485 mm	430 mm	100 kg	49 kg	601 € •

Ahelyett 616 €

Extreme 8.7 PLUS

Sub Table Box zárható PLUS asztalhoz

homokszórt, Tárolóhely a hegesztőasztalnál, 360 mm-es hely a fiókok számára, zárható, tartalmaz két kulcsot

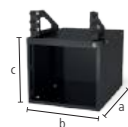

22

	L (a)	B (b)	H (c)	TF	G	
2-222990	630 mm	485 mm	430 mm	100 kg	29,90 kg	386 € •

Készlet Sub Table Box zárható PLUS asztalhoz tartalmaz 2 fiókot

tartalmaz fiókok (2x 004230), homokszórt, Tárolóhely a hegesztőasztalnál, zárható, tartalmaz két kulcsot, előre összeszerelve szállítva, fiók kihúzható hossza 500 mm



22

	L (a)	B (b)	H (c)	TF	G	Akciós ár
2-222990.1	630 mm	485 mm	430 mm	100 kg	43,90 kg	548 € •

Ahelyett 554 €

Készlet Sub Table Box zárható PLUS asztalhoz tartalmaz 3 fiókot

tartalmaz fiókok (1x 004220, 1x 004225, 1x 004230), homokszórt, Tárolóhely a hegesztőasztalnál, zárható, tartalmaz két kulcsot, előre összeszerelve szállítva, fiók kihúzható hossza 500 mm



22

	L (a)	B (b)	H (c)	TF	G	Akciós ár
2-222990.2	630 mm	485 mm	430 mm	100 kg	48,90 kg	601 € •

Ahelyett 616 €



Ezekről a termékekről további információkat és tartozékokat talál az interneten.



www.siegmond.com/
F-stbox

Konfiguráció

Bepattintható fiók

homokszórt, bármikor frissíthető, Sub Table Box-hoz, 0806 / 1208 / 1212 Workstationhoz oldalfalakkal

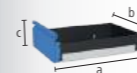

16 22 28

	L (a)	B (b)	H (c)	TF	G	
2-004220	590 mm	400 mm	60 mm	50 kg	5,50 kg	69 € •
2-004225	590 mm	400 mm	120 mm	50 kg	6,50 kg	77 € •
2-004230	590 mm	400 mm	180 mm	50 kg	7 kg	85 € •
2-004235	590 mm	400 mm	240 mm	50 kg	7,50 kg	92 € •



Asztali satu 125

Siegmond asztali stau 125

Rögzítés 45°-os vagy 90°-os szögben, Pofa szélessége 125 mm, Megnyitó 125 mm, Felszerelés: Rendszer 16: 2x 160511 + 2x 000546, Rendszer 22: 2x 220513 + 2x 000544, Rendszer 28: 2x 280511



16 22 28

	SP	G	
2-004320	30 kN	17,50 kg	266 € •

Satu szorítópofa készlet 125 Táskával

a szállítmány tartalma: 2x Üvegszál, 2x Gumi, 2x Alumínium semleges, 2x Alumínium prizmák



16 22 28

	G	
2-004325	0,85 kg	59 € •

Készlet Siegmond asztali stau 125 Rendszer 22

Rögzítés 45°-os vagy 90°-os szögben, Pofa szélessége 125 mm, Megnyitó 125 mm, a szállítmány tartalma: 1x Asztali satu 004320, 2x Csavar 220513, 2x Szűkítőgyűrű 000544, 1x Satu szorítópofa készlet 004325



22

	SP	G	
2-224320	30 kN	19,20 kg	436 € •

Asztali satu 150

Siegmond asztali stau 150

Rögzítés 45°-os vagy 90°-os szögben, Pofa szélessége 150 mm, Megnyitó 150 mm, Felszerelés: Rendszer 16: 2x 160511 + 2x 000546, Rendszer 22: 2x 220513 + 2x 000544, Rendszer 28: 2x 280511



16 22 28

	SP	G	
2-004330	40 kN	24 kg	345 € •

Satu szorítópofa készlet 150 Táskával

a szállítmány tartalma: 2x Üvegszál, 2x Gumi, 2x Alumínium semleges, 2x Alumínium prizmák



16 22 28

	G	
2-004335	1 kg	67 € •

Készlet Siegmond asztali stau 150 Rendszer 22

Rögzítés 45°-os vagy 90°-os szögben, Pofa szélessége 150 mm, Megnyitó 150 mm, a szállítmány tartalma: 1x Asztali satu 004330, 2x Csavar 220513, 2x Szűkítőgyűrű 000544, 1x Satu szorítópofa készlet 004335



22

	SP	G	
2-224330	40 kN	25,90 kg	517 € •

**Satu pofa védő**

A satupofaburkolatok alapteste tömör alumínium profilokból áll. A profilokba integrált mágnesek megbízhatóan tartják a burkolatokat a satukon, és gyors és egyszerű cserét tesznek lehetővé, a munkadarabtól vagy a megmunkálási lépéstől függően. A nagyon nagy mágneses erő ellenére a munkadarabok nincsenek mágneseszeve. A satupofák derékszögűek és síkpárhuzamosak, ami azt jelenti, hogy a Siegmond satu magas szintű pontossága megmarad.

Satu szorítópofa készlet

2x Üvegszál: alkalmas finoman mart, finoman gyalult, csiszolt vagy polírozott felületekre, 2x Gumi: alkalmas fa és műanyag alkatrészekhez, 2x Alumínium semleges: durva és közepesen finom megmunkálási munkadarabok biztonságos rögzítése a hornyoknak köszönhetően, 2x Alumínium prizmák: Kerek vagy ovális munkadarabok befogása prizmákkal



Ezekről a termékekről további információkat és tartozékokat talál az interneten.



www.siegmond.com/
F-benchvice

Asztali prés Rendszer 22

nyomóerő 2,5 tonna, teljes löket 60 mm, működési erő 330 N, rögzítés mindig két helyen szükséges



2-220780

G
6,70 kg

1.180 € •

22

Speciális szög Rendszer 22

az asztali prés vertikális rögzítéséhez vagy kiterjesztéséhez



2-220702

L (a) B (b) H (c) G
195 mm 60 mm 60 mm 1,66 kg

79 € •

22

Tolószerszám

000701.AL: acélmunkákhoz ajánlott, 000701.PA: rozsdamentes acélhoz ajánlott



2-000701.AL

28 22 16 AL

H (c) Ø G
15 mm 55 mm 0,08 kg

24 € •

2-000701.PA

28 22 16 PA

15 mm 55 mm 0,03 kg

20 € •

Bélyeg 90°-os hosszabbítócsővel

sarkok benyomásához a hegesztési varrat károsodása nélkül



2-000706

L (a) B (b) H (c) G
168 mm 50 mm 50 mm 0,82 kg

103 € •

16 22 28

Cső adapter POM-C

csövek egyengetéséhez, 000703.1: Ø 21,4 mm-es csövekhez, 000703.2: Ø 33,7 mm-es csövekhez, 000703.3: Ø 42,4 mm-es csövekhez



2-000703.1

L (a) Ø G
35 mm 55 mm 0,08 kg

23 € •

2-000703.2

35 mm 55 mm 0,06 kg

23 € •

2-000703.3

35 mm 55 mm 0,05 kg

23 € •

16 22 28

Csőhajlító dugó POM-C

csövek hajlítására és kiegyenesítésére, 000704.1: Ø 21,4 mm-es csövekhez, 000704.2: Ø 33,7 mm-es csövekhez, 000704.3: Ø 42,4 mm-es csövekhez



2-000704.1

L (a) B (b) H (c) G
120 mm 35 mm 60 mm 0,24 kg

42 € •

2-000704.2

120 mm 35 mm 60 mm 0,21 kg

42 € •

2-000704.3

120 mm 35 mm 60 mm 0,18 kg

42 € •

16 22 28

Számláló blokk POM-C

ellenblokként csövek hajlítására és kiegyenesítésére, A rögzítéshez aljzat szükséges, rögzítve 160513 / 220513 / 280513 csavarral (a szállítást nem tartalmazza), 000705.1: Ø 21,4 mm-es csövekhez, 000705.2: Ø 33,7 mm-es csövekhez, 000705.3: Ø 42,4 mm-es csövekhez



2-000705.1

L (a) B (b) H (c) G
60 mm 114 mm 55 mm 0,29 kg

54 € •

2-000705.2

60 mm 102 mm 55 mm 0,25 kg

52 € •

2-000705.3

60 mm 93 mm 55 mm 0,22 kg

48 € •

16 22 28

Csatlakozó aljzat

az ellenblokk forgatható rögzítéséhez a furatokban, rögzítéshez: 220515



2-220701

L (a) Ø G
54 mm 40 mm 0,24 kg

20 € •

22

Termékajánlás

%

Basic készlettel

Tartalmazza a készletet: 1x 000701.PA, 1x 000701.AL, 1x 220702



2-220783

G
1,77 kgAkciós ár
99 € •

Ahelyett 124 €

22

%

Csőgyenesítő készlet mert Ø 21,4

Tartalmazza a készletet: 1x 000703.1, 1x 000704.1, 2x 000705.1, 2x 220701, rögzítve 220515 csavarral (a szállítást nem tartalmazza)



2-220782.1

G
1,38 kgAkciós ár
171 € •

Ahelyett 213 €

22

%

Csőgyenesítő készlet mert Ø 33,7

Tartalmazza a készletet: 1x 000703.2, 1x 000704.2, 2x 000705.2, 2x 220701, rögzítve 220515 csavarral (a szállítást nem tartalmazza)



2-220782.2

G
1,25 kgAkciós ár
167 € •

Ahelyett 209 €

22

%

Csőgyenesítő készlet mert Ø 42,4

Tartalmazza a készletet: 1x 000703.3, 1x 000704.3, 2x 000705.3, 2x 220701, rögzítve 220515 csavarral (a szállítást nem tartalmazza)



2-220782.3

G
1,15 kgAkciós ár
161 € •

Ahelyett 201 €

22

**Ezekről a termékekről további információkat és tartozékokat talál az interneten.**www.siegmond.com/
F-tablepress

FILIGRÁN KONSTRUKCIÓK

A mi System 16-os rendszerünk a megfelelő döntés filigrán szerkezetekhez, például korlátokhoz vagy vázszerkezetekhez.

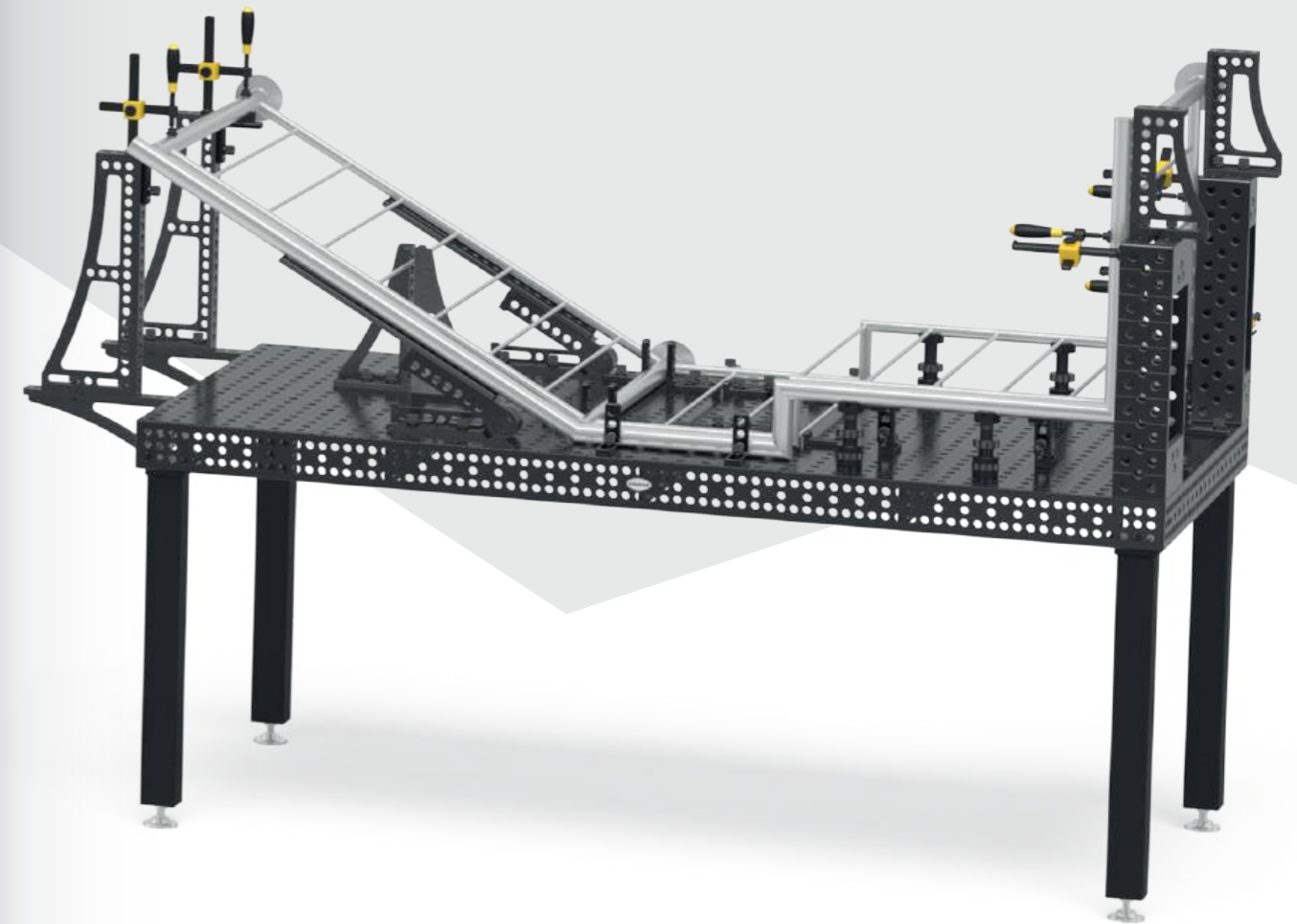
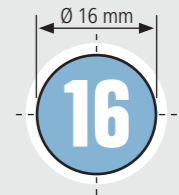

**Ajánlott terhelés
2000 kg-ig**
max. 1000 kg lábonként terhelés

Basic 750

- Magas minőségű acél S355J2+N, plazma nitridált és BAR bevonattal
- Anyag vastagság kb. 11,5 – 13 mm
- Furat Ø 16 mm, Furatok az asztal felületén 50x50 mm osztással
- Asztal oldalának magassága 50 mm, Furattávolság az asztal oldalán 50 mm
- tartalmazza a standard lábakat



Asztalméret	Lábak	Súly			
1000 x 1000 mm	4	183 kg	1.459 €	4-161010.P	•
1200 x 800 mm	4	173 kg	1.459 €	4-161025.P	•
1200 x 1200 mm	4	242 kg	1.901 €	4-161015.P	•
1500 x 1000 mm	4	244 kg	2.034 €	4-161035.P	•

Súly = Hegesztőasztal + Raklap + Alap láb
Ajánlott maximális statikai összcsúly: 4 lábnál 1000 kg egyenletes tehereloszlás esetén. (Adatok basic lábra vonatkoznak)



www.siegmund.com/
F-tablebasic16

Asztallábak



	Standard felszereltség	Állítható magasságú	Görgők rögzítőfékkel	Állítható magasságú, rögzíthető görgőkkel	Padló rögzítő
	161856	4-160877.XX	4-161855.XX	4-160879.XX	4-160874.XX
Kapacitás lábanként	1000 kg	1000 kg	200 kg	200 kg	1000 kg
Láb magasság	815 mm	550 – 950 mm	815 mm	600 – 900 mm	815 mm
Finom beállítás	50 mm	40 mm	30 mm	30 mm	50 mm
Felár asztallábhoz	tartalmazza	61 €	68 €	101 €	58 €

Munkamagasság = az asztalláb magassága + az asztal oldalfalának magassága
A megadott teherbírások statikus terhelésre vonatkoznak. Görgők használata: Nem ajánlott 6 lábbal rendelkező hegesztőasztalokhoz. A görgő nem megengedett a 1200x800mm-es asztalokhoz a dőlés veszélye miatt.

Basic szett



	160610	160511	160420.N	160108.N	160110.N	160162.N	163999	
1	4-161200	4x	12x	8x	4x	2x	1x	960 € •
2	4-161300	8x	16x	10x	4x	4x	2x	1.592 € •

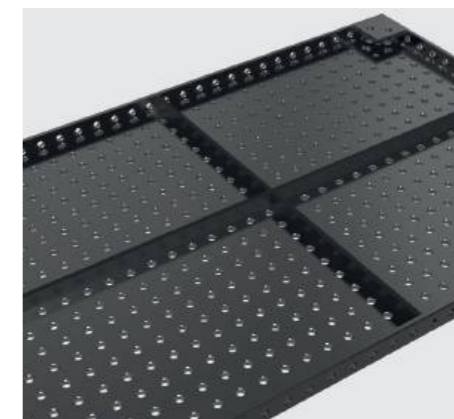

Professional 750

- Magas minőségű acél S355J2+N, plazma nitridált és BAR bevonattal
- Anyag vastagság kb. 11,5 – 13 mm
- Furat Ø 16 mm, Furatok az asztal felületén 50x50 mm osztással
- Asztal oldalának magassága 100 mm, Furattávolság az asztal oldalán 25 mm
- tartalmazza a standard lábakat



Asztalméret	Lábak	Súly			
1200 x 1200 mm	4	261 kg	2.232 €	4-160015.P	•
1500 x 1000 mm	4	281 kg	2.366 €	4-160035.P	•
2000 x 1000 mm	4	354 kg	3.156 €	4-160020.P	•
2400 x 1200 mm	6	503 kg	4.324 €	4-160030.P	•
3000 x 1500 mm	6	758 kg	5.689 €	4-160040.P	•



Súly = Hegesztőasztal + Raklap + Alap láb
Ajánlott maximális statikai összecsúly: 4 lábnál 2000 kg egyenletes tehereloszlás esetén. (Adatok basic lábra vonatkoznak)



www.siegmund.com/
F-table75016

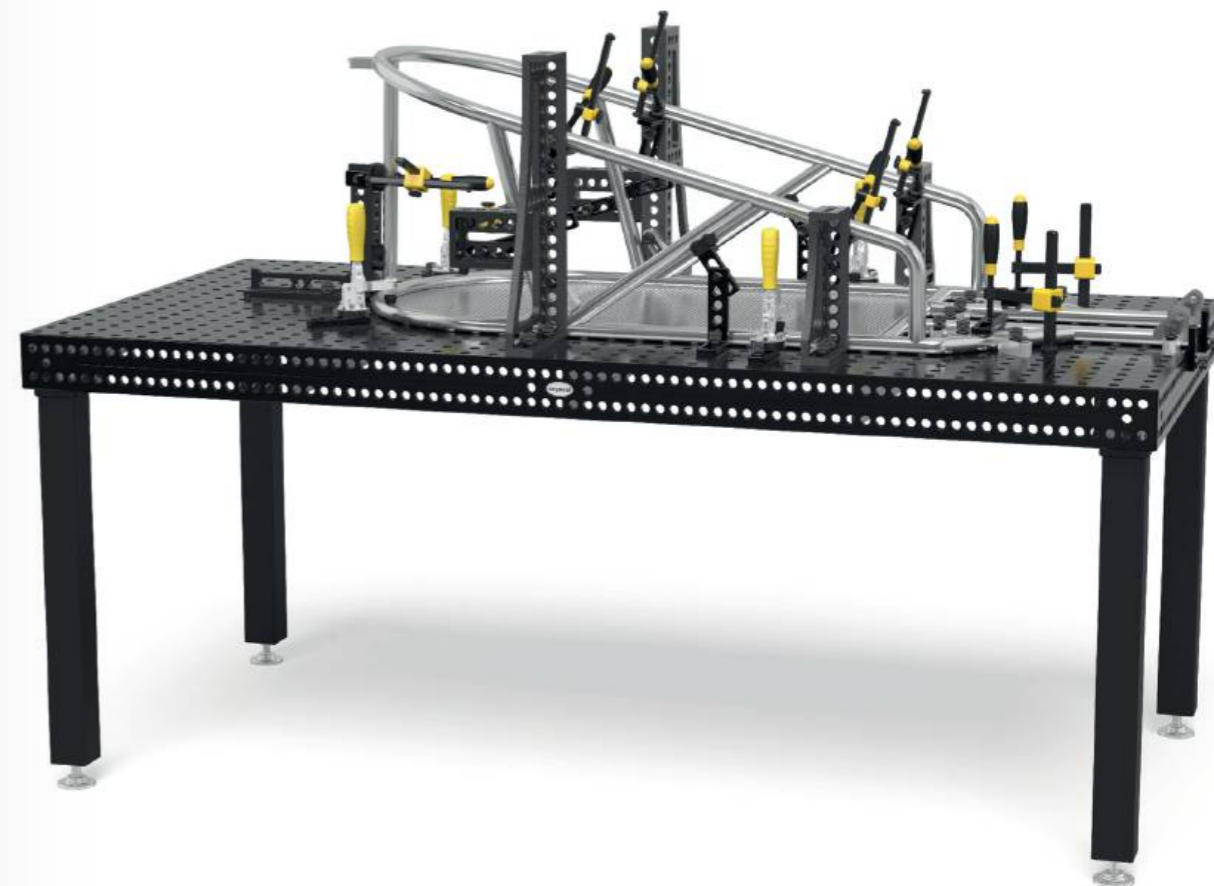

Asztallábak



	Standard felszereltség	Standard felszereltség	Állítható magasságú	Görgők rögzítőfékkel	Állítható magasságú, rögzíthető görgőkkel	Padló rögzítő
	160858.X	160857.X	4-160877.XX	4-160876.XX	4-160879.XX	4-160875.XX
Kapacitás lábanként	1000 kg	1000 kg	1000 kg	200 kg	200 kg	1000 kg
Láb magasság	750 mm	850 mm	550 – 950 mm	750 mm	600 – 900 mm	750 mm
Finom beállítás	40 mm	40 mm	40 mm	30 mm	30 mm	50 mm
Felár asztallábhöz	tartalmazza	Alternatívaként	61 €	67 €	101 €	58 €

Munkamagasság = az asztalláb magassága + az asztal oldalfalának magassága
A megadott teherbíráások statikus terhelésre vonatkoznak. Görgők használata: Nem ajánlott 6 vagy 8 lábbal rendelkező hegesztőasztalokhoz.

Készletek



	160610	160630	160645.1.N	160511	160410.N	160420.N	160108.N
1	4-163100	4x		12x		4x	4x
2	4-163200	6x	2x	18x	4x	6x	6x
3	4-163300	8x	4x	24x	4x	8x	8x
4	4-163400	10x	4x	30x	8x	10x	10x
5	4-163500	12x	6x	36x	8x	12x	12x

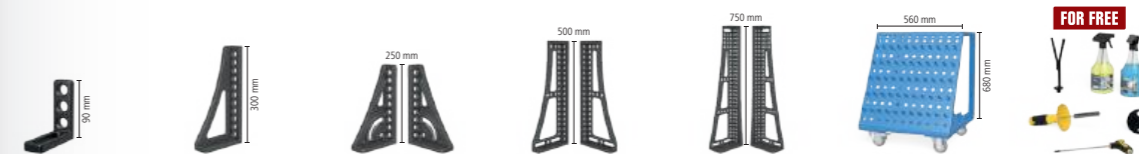
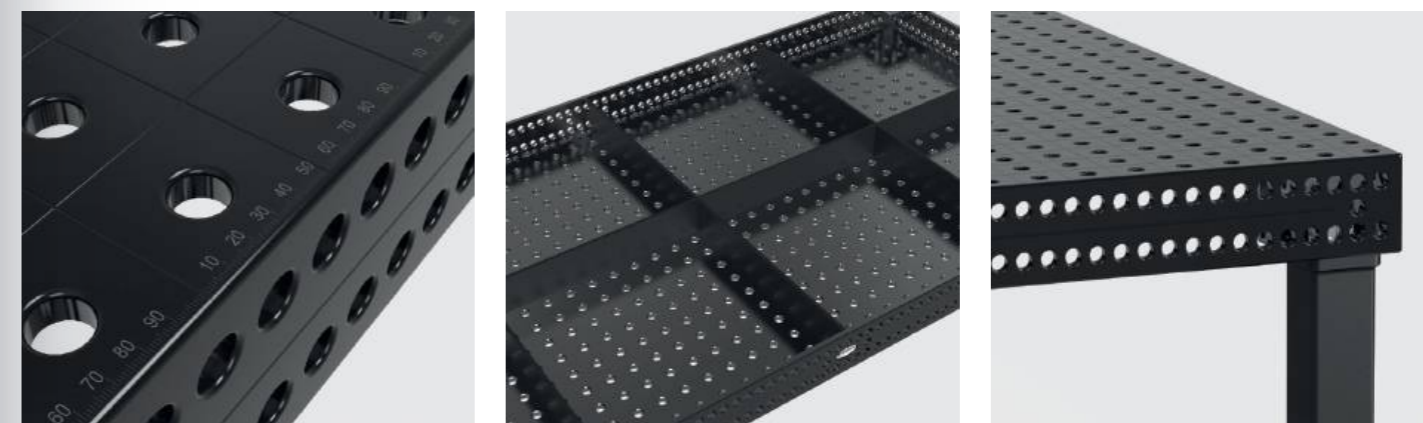

	160110.N	160162.N	160161+63.N	160134+36.N	160146+48.N	160910	163999	
	4x						1x	1.174 € •
	6x	2x					1x	2.099 € •
	8x	2x		1x			1x	3.109 € •
	10x	4x	1x	1x		1x	1x	4.722 € •
	12x	4x	1x	1x	1x	1x	1x	6.237 € •

Professional Extreme 8.7

- Edzett szerszámacél X8.7, plazma nitridált és BAR bevonattal
- Anyag vastagság kb. 11,5 – 13 mm
- Furat Ø 16 mm, Furatok az asztal felületén 50x50 mm osztással
- Asztal oldalának magassága 100 mm, Furatok az asztal oldalán diagonális rácson
- Asztali oldala kiváló minőségű acélból S355J2+N készül
- tartalmazza a standard lábakat



Asztalméret	Lábak	Súly			
1000 x 500 mm	4	126 kg	1.489 €	4-160005.X7D	•
1000 x 1000 mm	4	192 kg	1.972 €	4-160010.X7D	•
1200 x 800 mm	4	193 kg	2.108 €	4-160025.X7D	•
1200 x 1200 mm	4	259 kg	2.587 €	4-160015.X7D	•
1500 x 1000 mm	4	279 kg	2.721 €	4-160035.X7D	•
1500 x 1500 mm	4	394 kg	3.623 €	4-160050.X7D	•
2000 x 1000 mm	4	351 kg	3.568 €	4-160020.X7D	•
2000 x 1200 mm	4	412 kg	4.287 €	4-160060.X7D	•
2400 x 1200 mm	6	499 kg	5.026 €	4-160030.X7D	•
3000 x 1500 mm	6	753 kg	6.272 €	4-160040.X7D	•
4000 x 2000 mm	8	1255 kg	10.320 €	4-160055.X7D	•



www.siegmund.com/
F-tableX716



Súly = Hegesztőasztal + Raklap + Alap láb
Ajánlott maximális statikai összsúly: 4 lábnál 2000 kg egyenletes teherelosztás esetén. (Adatok basic lábra vonatkoznak)
Minden asztal rendelhető plazma nitridálás nélkül. www.siegmund.com/F-tableX716

Asztallábak



	Standard felszereltség	Standard felszereltség	Állítható magasságú	Görgők rögzítőfékkel	Állítható magasságú, rögzíthető görgőkkel	Padló rögzítő
	160858.X	160857.X	4-160877.XX	4-160876.XX	4-160879.XX	4-160875.XX
Kapacitás lábanként	1000 kg	1000 kg	1000 kg	200 kg	200 kg	1000 kg
Láb magasság	750 mm	850 mm	550 – 950 mm	750 mm	600 – 900 mm	750 mm
Finom beállítás	40 mm	40 mm	40 mm	30 mm	30 mm	50 mm
Felár asztallábhöz	tartalmazza	Alternatívaként	61 €	67 €	101 €	58 €

Munkamagasság = az asztalláb magassága + az asztal oldalának magassága
A megadott teherbírási statikus terhelésre vonatkoznak. Görgők használata: Nem ajánlott 6 vagy 8 lábbal rendelkező hegesztőasztalokhoz. Borulásveszély miatt nem ajánlott 1000x500 mm és 1200x800 mm asztaloknál sem.

Készletek



	160610	160630	160645.1.N	160511	160410.N	160420.N	160108.N
1	4-163100	4x		12x		4x	4x
2	4-163200	6x	2x	18x	4x	6x	6x
3	4-163300	8x	4x	24x	4x	8x	8x
4	4-163400	10x	4x	30x	8x	10x	10x
5	4-163500	12x	6x	36x	8x	12x	12x

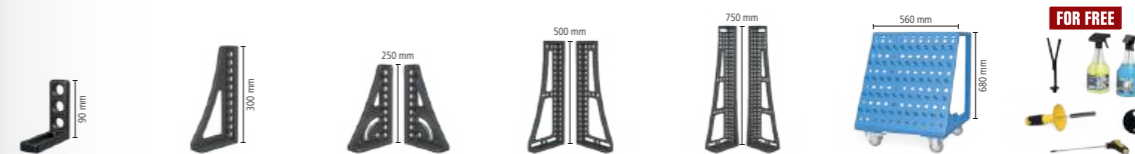
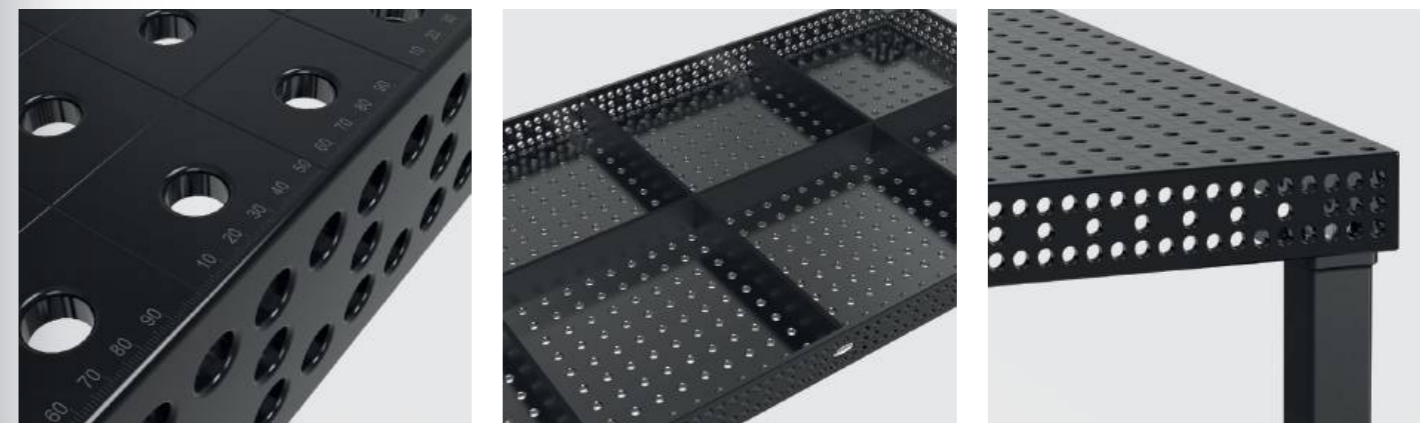

	160110.N	160162.N	160161+63.N	160134+36.N	160146+48.N	160910	163999	
	4x						1x	1.174 € •
	6x	2x					1x	2.099 € •
	8x	2x		1x			1x	3.109 € •
	10x	4x	1x	1x		1x	1x	4.722 € •
	12x	4x	1x	1x	1x	1x	1x	6.237 € •

Professional Extreme 8.7 PLUS

- Edzett szerszámacél X8.7, plazma nitridált és BAR bevonattal
- Anyag vastagság kb. 11,5 – 13 mm
- Furat Ø 16 mm, Furatok az asztal felületén 50x50 mm osztással
- Asztal oldalának magassága 150 mm, Furatok az asztal oldalán 3 sor 25 mm távolsággal, 2 sor 50 mm távolsággal
- Asztali oldala kiváló minőségű acélból S355J2+N készül
- tartalmazza a standard lábakat



Asztalméret	Lábak	Súly			
1200 x 1200 mm	4	287 kg	2.873 €	4-160015.X7PL	•
1500 x 1000 mm	4	313 kg	2.993 €	4-160035.X7PL	•
2000 x 1000 mm	4	397 kg	3.972 €	4-160020.X7PL	•
2400 x 1200 mm	6	553 kg	5.583 €	4-160030.X7PL	•
3000 x 1500 mm	6	850 kg	6.927 €	4-160040.X7PL	•
4000 x 2000 mm	8	1457 kg	11.409 €	4-160055.X7PL	•



Súly = Hegesztőasztal + Raklap + Alap láb
Ajánlott maximális statikai összsúly: 4 lábnál 2000 kg egyenletes tehereloszlás esetén. (Adatok basic lábra vonatkoznak)
Minden asztal rendelhető plazma nitridálás nélkül: www.siegmund.com/F-tableX716plus



[www.siegmund.com/
F-tableX716plus](http://www.siegmund.com/F-tableX716plus)

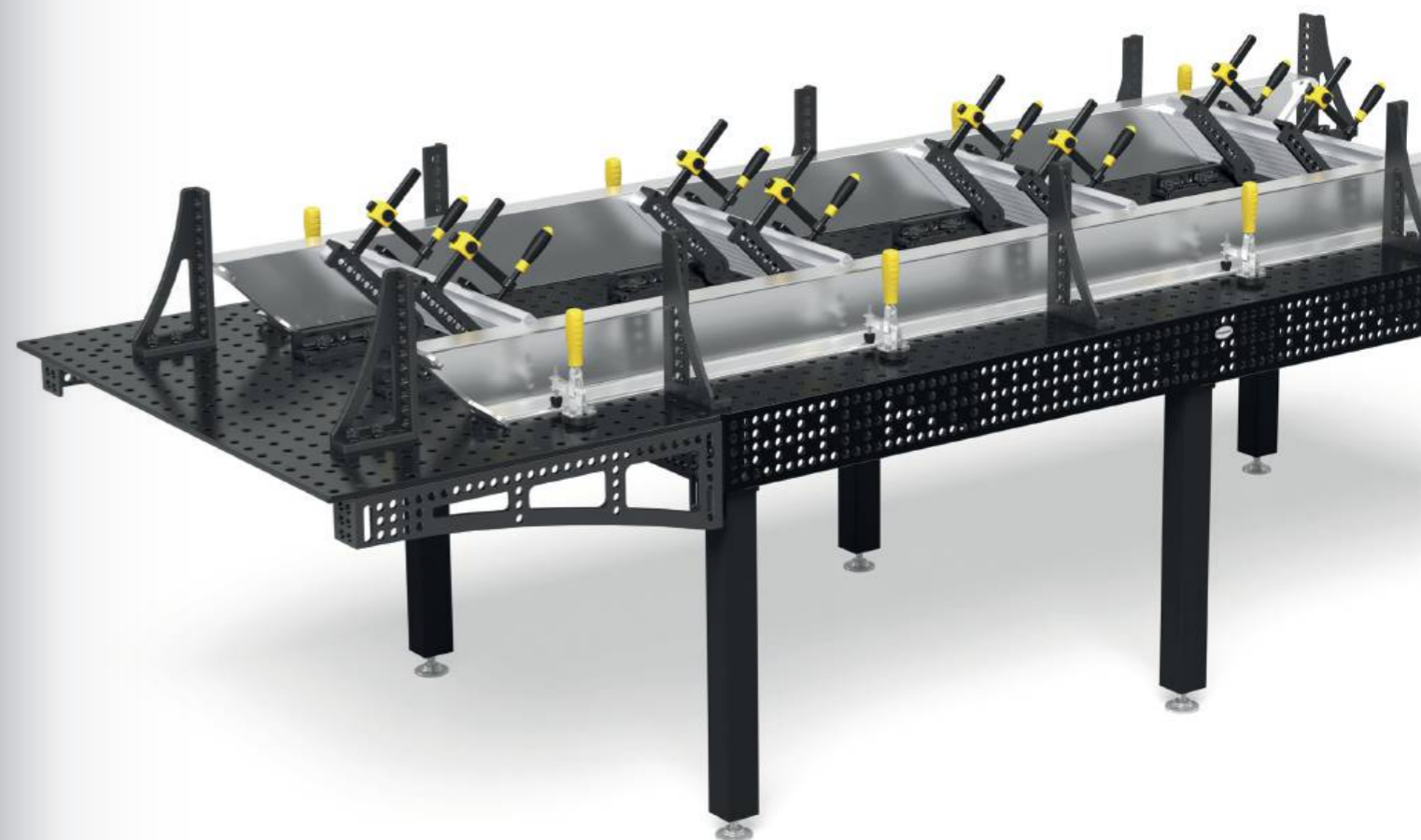

Asztallábak



	Standard felszereltség	Standard felszereltség	Állítható magasságú	Görgők rögzítőfékkel	Állítható magasságú, rögzíthető görgőkkel	Padló rögzítő
	160853.X	160857.X	4-160877.XX	4-160860.XX	4-160879.XX	4-160872.XX
Kapacitás lábanként	1000 kg	1000 kg	1000 kg	200 kg	200 kg	1000 kg
Láb magasság	700 mm	850 mm	550 – 950 mm	700 mm	600 – 900 mm	700 mm
Finom beállítás	40 mm	40 mm	40 mm	30 mm	30 mm	50 mm
Felár asztallábhöz	tartalmazza	Alternatívaként	61 €	66 €	101 €	58 €

Munkamagasság = az asztalláb magassága + az asztal oldalfalának magassága
A megadott teherbírásiok statikus terhelésre vonatkoznak. Görgők használata: Nem ajánlott 6 vagy 8 lábbal rendelkező hegesztőasztalokhoz.

Készletek



	160610	160630	160645.1.N	160511	160410.N	160420.N	160108.N
1	4-163100	4x		12x		4x	4x
2	4-163200	6x	2x	18x	4x	6x	6x
3	4-163300	8x	4x	24x	4x	8x	8x
4	4-163400	10x	4x	30x	8x	10x	10x
5	4-163500	12x	6x	36x	8x	12x	12x

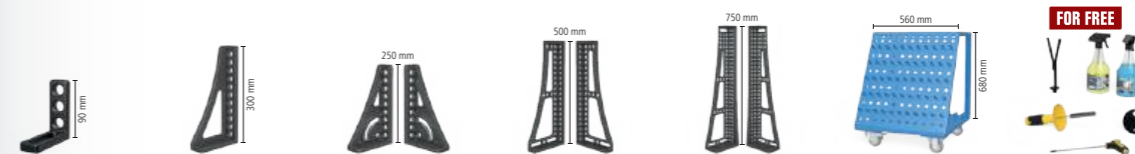
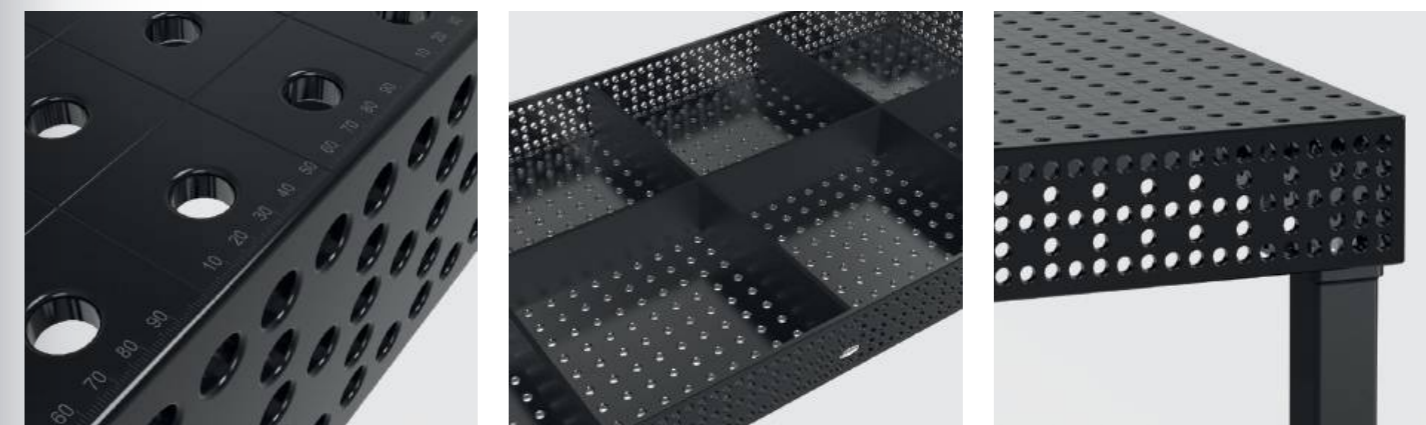

	160110.N	160162.N	160161+63.N	160134+36.N	160146+48.N	160910	163999	
	4x						1x	1.174 € •
	6x	2x					1x	2.099 € •
	8x	2x		1x			1x	3.109 € •
	10x	4x	1x	1x		1x	1x	4.722 € •
	12x	4x	1x	1x	1x	1x	1x	6.237 € •

JUBILEUMI AJÁNLAT

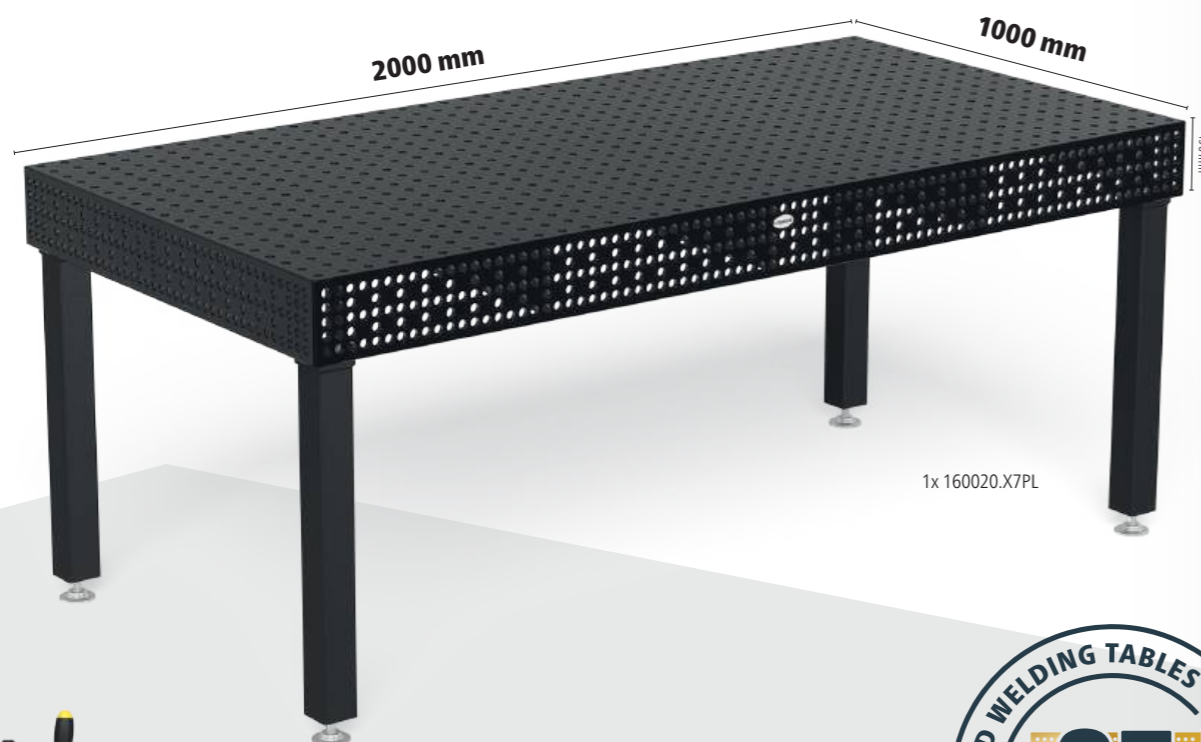

1x 160020.X7PL



8x 160610.N



16x 160511



4x 160513



8x AP160529



6x AP160602.N



4x 160108.N



4x 160420.N

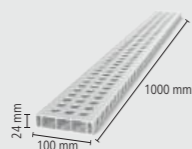

4x AR16014100.V



2x 160134+36.N

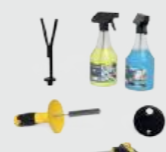

FOR FREE 1x 163999



Hegesztőasztalok Extreme 8.7 PLUS tartalmazza a kiegészítőket

- Edzett szerszámacél X8.7 + Plazma nitridálás
- Asztali oldala kiváló minőségű acélból S355J2+N készül + Plazma nitridálás
- Furat Ø 16 mm
- Furatok az asztal felületén 50x50 mm osztással
- Anyag vastagság kb. 11,5 – 13 mm
- Asztal oldalának magassága 150 mm
- Furatok az asztal oldalán 3 sor 25 mm távolsággal, 2 sor 50 mm távolsággal
- A sarkok, élek és a furatok lekerekítettek
- A felületen skálával ellátva
- Bordázattal erősített kivitel

Kizárólag 250 db áll rendelkezésre.

Egyszeri évfordulós ár %

4.927 €

Ahelyett 7.182 €

4-168220.X7PL

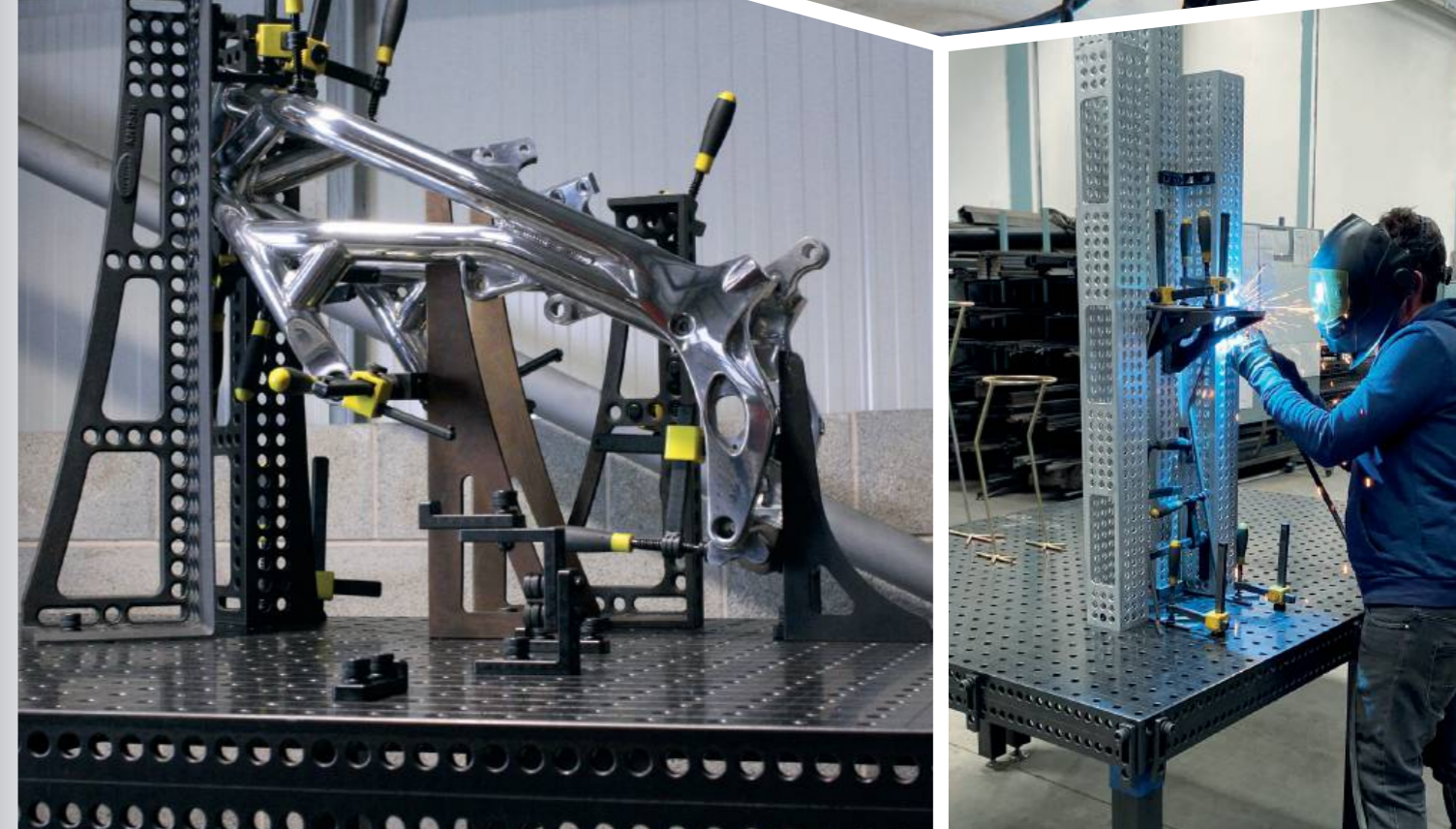
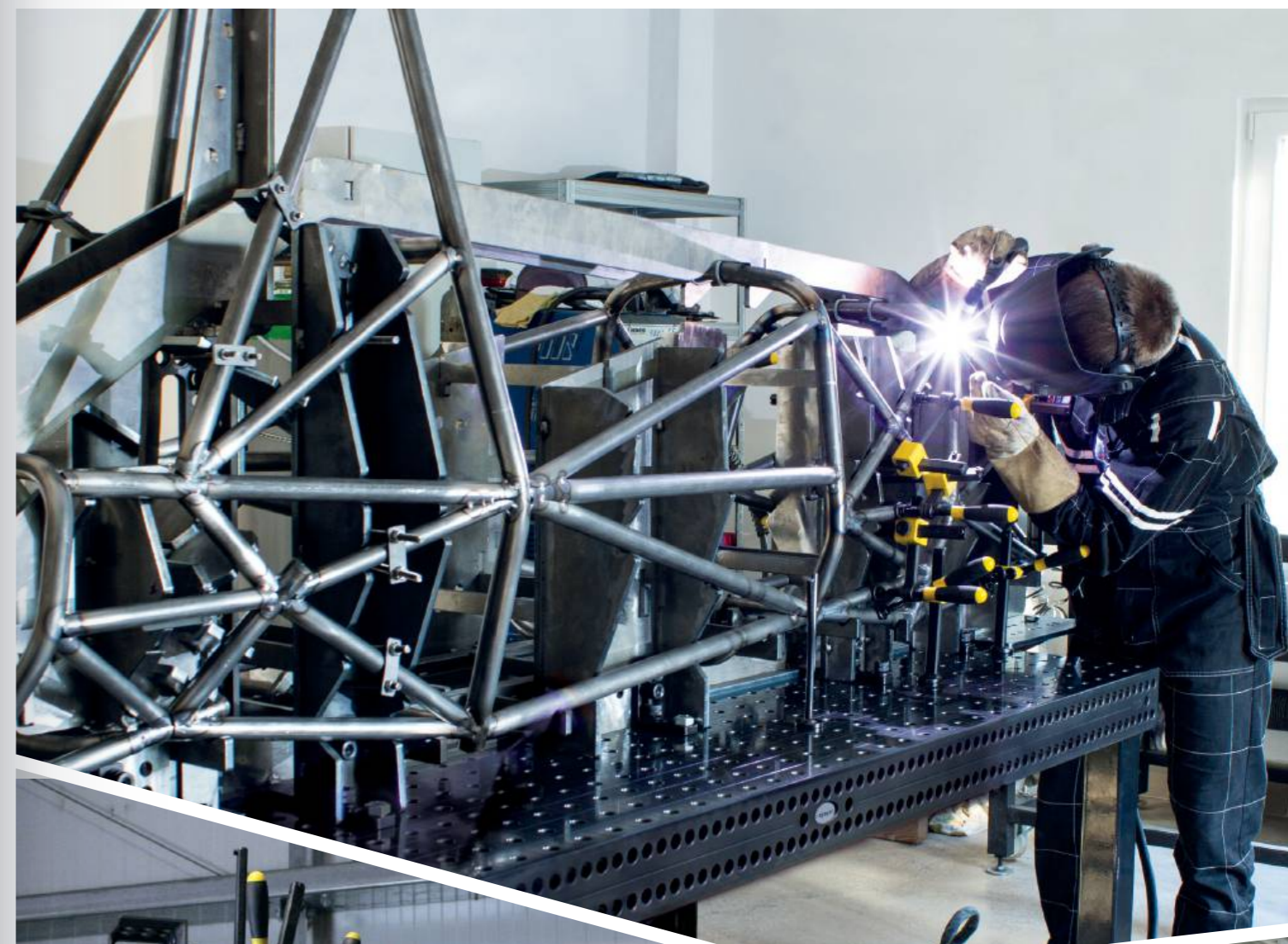

Siegmond emelőállvány

- két emelőhengerrel
- nagy rugalmasság
- könnyű kezelhetőség
- masszív olló és acélgörgők
- Az érintkezőléc véd a zúzódás ellen
- Padló feletti és padló alatti beépítés lehetséges



Emelő platform 2010
2000x1000 mm-es asztalhoz, Teljes magasság behúzva: 330 mm, Emelési tartomány: 1100 mm, Emelési idő terhelve: 45–55 másodperc, Erő 2,2 kW, Üzemi feszültség 400 V, Maximális terhelhetőség: Basic keret (asztal nélkül) 4000 kg, incl. szigetelő lemezek, Jubileumi ajánlat: lásd oldal 72

16 22 28

	L (a)	B (b)	G	Akciós ár
4-HB4020.1	1990 mm	990 mm	470 kg	4.675 € •

Ahelyett 7.197 €

Emelő platform 2012
2000x1200 mm-es asztalhoz, Teljes magasság behúzva: 330 mm, Emelési tartomány: 1100 mm, Emelési idő terhelve: 45–55 másodperc, Erő 2,2 kW, Üzemi feszültség 400 V, Maximális terhelhetőség: Basic keret (asztal nélkül) 4000 kg, incl. szigetelő lemezek

16 22 28

	L (a)	B (b)	G	Akciós ár
4-HB4060.1	1990 mm	1190 mm	490 kg	7.461 € •

Emelő platform 2412
2400x1200 mm-es asztalhoz, Teljes magasság behúzva: 330 mm, Emelési tartomány: 1100 mm, Emelési idő terhelve: 45–55 másodperc, Erő 2,2 kW, Üzemi feszültség 400 V, Maximális terhelhetőség: Basic keret (asztal nélkül) 4000 kg, incl. szigetelő lemezek

16 22 28

	L (a)	B (b)	G	Akciós ár
4-HB4030.1	2390 mm	1190 mm	530 kg	7.974 € •

Emelő platform 3015
3000x1500 mm-es asztalhoz, Teljes magasság behúzva: 430 mm, Emelési tartomány: 650 mm, Emelési idő terhelve: 35–45 másodperc, Erő 2,2 kW, Üzemi feszültség 400 V, Maximális terhelhetőség: Basic keret (asztal nélkül) 6000 kg, incl. szigetelő lemezek

16 22 28

	L (a)	B (b)	G	Akciós ár
4-HB4040.1	2990 mm	1490 mm	865 kg	12.330 € •

Emelő platform 2010 Hegesztőasztallal

- tartalmazza a hegesztőasztalt 2000x1000 mm és szigetelőlapot
- Anyag vastagság Asztal felülete kb. 11,5 – 13 mm
- Méretek (HxSZ): kb. 1990x990 mm
- Súly (asztal nélkül) kb. 470 kg
- Teljes magasság behúzva: 330 mm, Emelési tartomány: 1100 mm
- A munkamagasság a teljes magasság plusz az asztal oldalfala
- Maximális terhelhetőség: Basic keret (asztal nélkül) 4000 kg
- Emelési idő terhelve: 45–55 másodperc
- Erő 2,2 kW, Üzemi feszültség 400 V



Méretek Munkafelület	Jellemzők Munkafelület	G	Akciós ár
2000 x 1000 mm	16 750 N BAR	800 kg	10.076 € 4-HB160020.P •
2000 x 1000 mm	16 XB.7 N BAR	797 kg	10.489 € 4-HB160020.X7D •
2000 x 1000 mm	16 XB.7 N BAR	844 kg	10.892 € 4-HB160020.X7PL •

Emelő platform 2012 Hegesztőasztallal

- tartalmazza a hegesztőasztalt 2000x1000 mm és szigetelőlapot
- Anyag vastagság Asztal felülete kb. 11,5 – 13 mm
- Méretek (HxSZ): kb. 1990x1190 mm
- Súly (asztal nélkül) kb. 490 kg
- Teljes magasság behúzva: 330 mm, Emelési tartomány: 1100 mm
- A munkamagasság a teljes magasság plusz az asztal oldalfala
- Maximális terhelhetőség: Basic keret (asztal nélkül) 4000 kg
- Emelési idő terhelve: 45–55 másodperc
- Erő 2,2 kW, Üzemi feszültség 400 V



Méretek Munkafelület	Jellemzők Munkafelület	G	Akciós ár
2000 x 1200 mm	16 XB.7 N BAR	878 kg	11.471 € 4-HB160060.X7D •

Emelő platform 2412 Hegesztőasztallal

- tartalmazza a hegesztőasztalt 2400x1200 mm és szigetelőlapot
- Anyag vastagság Asztal felülete kb. 11,5 – 13 mm
- Méretek (HxSZ): kb. 2390x1190 mm
- Súly (asztal nélkül) kb. 530 kg
- Teljes magasság behúzva: 330 mm, Emelési tartomány: 1100 mm
- A munkamagasság a teljes magasság plusz az asztal oldalfala
- Maximális terhelhetőség: Basic keret (asztal nélkül) 4000 kg
- Emelési idő terhelve: 45–55 másodperc
- Erő 2,2 kW, Üzemi feszültség 400 V



Méretek Munkafelület	Jellemzők Munkafelület	G	Akciós ár
2400 x 1200 mm	16 750 N BAR	996 kg	11.882 € 4-HB160030.P •
2400 x 1200 mm	16 XB.7 N BAR	992 kg	12.584 € 4-HB160030.X7D •
2400 x 1200 mm	16 XB.7 N BAR	1048 kg	13.141 € 4-HB160030.X7PL •

Emelő platform 3015 Hegesztőasztallal

- tartalmazza a hegesztőasztalt 3000x1500 mm és szigetelőlapot
- Anyag vastagság Asztal felülete kb. 11,5 – 13 mm
- Méretek (HxSZ): kb. 2990x1490 mm
- Súly (asztal nélkül) kb. 865 kg
- Teljes magasság behúzva: 430 mm, Emelési tartomány: 650 mm
- A munkamagasság a teljes magasság plusz az asztal oldalfala
- Maximális terhelhetőség: Basic keret (asztal nélkül) 6000 kg
- Emelési idő terhelve: 34–45 másodperc
- Erő 2,2 kW, Üzemi feszültség 400 V



Méretek Munkafelület	Jellemzők Munkafelület	G	Akciós ár
3000 x 1500 mm	16 750 N BAR	1586 kg	17.603 € 4-HB160040.P •
3000 x 1500 mm	16 XB.7 N BAR	1581 kg	18.186 € 4-HB160040.X7D •
3000 x 1500 mm	16 XB.7 N BAR	1680 kg	18.841 € 4-HB160040.X7PL •



Ezekről a termékekről további információkat és tartozékokat talál az interneten.



www.siegmond.com/
F-h-lift

Forgó asztal-állítható magasságú Helyhez kötött

- Méretek (HxSZ): kb. 785x785 mm
- Súly (lemez nélkül): kb. 70 kg
- Munkamagasság 780 mm és 1100 mm között
- A billenésveszély miatt kizárólag a következő méreteket ajánljuk
- Csak meghatározott munkalapokkal kompatibilis (speciális rögzítési pontok a munkalapon)
- Maximális terhelhetőség: Basic keret (lemez nélkül) 1000 kg



Méretek Munkafelület	Jellemzők Munkafelület	MS (d)	G			
1000 x 1000 mm	16 750 N BAR	12 mm	192 kg	2.311 €	2-DS161010.P	•
1200 x 800 mm	16 750 N BAR	12 mm	182 kg	2.311 €	2-DS161025.P	•
1200 x 1200 mm	16 750 N BAR	12 mm	238 kg	2.753 €	2-DS161015.P	•
1000 x 1000 mm	16 X8.7 N BAR	12 mm	160 kg	1.865 €	2-DS164024.X7	•
1200 x 800 mm	16 X8.7 N BAR	12 mm	158 kg	1.840 €	2-DS164004.X7	•
1200 x 1200 mm	16 X8.7 N BAR	12 mm	200 kg	2.221 €	2-DS164034.X7	•
Ø 1000 mm	16 X8.7 N BAR	12 mm	142 kg	1.913 €	2-DS164210.X7	•

Forgó asztal-állítható magasságú Mozgatható

- Méretek (HxSZ): kb. 795x795 mm
- Súly (lemez nélkül): kb. 70 kg
- Munkamagasság 780 mm és 1100 mm között
- A billenésveszély miatt kizárólag a következő méreteket ajánljuk
- Csak meghatározott munkalapokkal kompatibilis (speciális rögzítési pontok a munkalapon)
- Maximális terhelhetőség: Basic keret (lemez nélkül) 1000 kg



Méretek Munkafelület	Jellemzők Munkafelület	MS (d)	G			
1000 x 1000 mm	16 750 N BAR	12 mm	192 kg	2.453 €	2-DM161010.P	•
1200 x 800 mm	16 750 N BAR	12 mm	182 kg	2.453 €	2-DM161025.P	•
1200 x 1200 mm	16 750 N BAR	12 mm	238 kg	2.895 €	2-DM161015.P	•
1000 x 1000 mm	16 X8.7 N BAR	12 mm	160 kg	2.006 €	2-DM164024.X7	•
1200 x 800 mm	16 X8.7 N BAR	12 mm	158 kg	1.982 €	2-DM164004.X7	•
1200 x 1200 mm	16 X8.7 N BAR	12 mm	200 kg	2.363 €	2-DM164034.X7	•
Ø 1000 mm	16 X8.7 N BAR	12 mm	142 kg	2.055 €	2-DM164210.X7	•

Mágneses földelés csatlakozás

Mágneses földcsatlakozás forgócsuklóval a tiszta és sima felületek nagy megtartó ereje érdekében. Nincs több összecsavarodott kábel a gyors és egyszerű földelésnek köszönhetően. A csatlakozás rögzíthető szorítóval vagy kábellel. Adapterlemezzel és sülyesztettfejű csavarral kombinálva tökéletesen alkalmas a forgó asztal utólagos felszereléséhez.



Mágneses földelés csatlakozás Forgóasztalhoz

gyors és könnyű földelés, nem csavarodik meg a kábel, nagy tartási erő a tiszta és sima felületeken, a szállítmány tartalma: Adapterlemez és sülyesztettfejű csavar

16 22 28

Méretek Munkafelület	Jellemzők Munkafelület	MS (d)	G			
2-00003399			0,92 kg	40 €		•

Ezekről a termékekről további információkat és tartozékokat talál az interneten.
www.siegmund.com/F-rotating

Mobil asztalemelő 500 kg

- Méretek (HxSZ): kb. 1115x630 mm
- Súly (lemez nélkül): kb. 65 kg
- Munkamagasság kb. 700 – 1000 mm között
- Csak meghatározott munkalapokkal kompatibilis (speciális rögzítési pontok a munkalapon)
- Maximális terhelhetőség: Basic keret (lemez nélkül) 500 kg



Méretek Munkafelület	Jellemzők Munkafelület	MS (d)	G			
1200 x 800 mm	16 750 N BAR	12 mm	177 kg	2.750 €	2-HT161025.P	•
1500 x 1000 mm	16 750 N BAR	12 mm	231 kg	3.325 €	2-HT161035.P	•
1200 x 800 mm	16 X8.7 N BAR	12 mm	153 kg	2.279 €	2-HT164004.X7	•
1500 x 1000 mm	16 X8.7 N BAR	12 mm	200 kg	2.742 €	2-HT164014.X7	•

Mobil asztalemelő 1000 kg

- Méretek (HxSZ): kb. 1490x990 mm
- Súly (lemez nélkül): kb. 200 kg
- Munkamagasság kb. 700 – 1000 mm között
- Rögzítés a rendszerfuratokon keresztül
- Maximális terhelhetőség: Basic keret (lemez nélkül) 1000 kg



Méretek Munkafelület	Jellemzők Munkafelület	MS (d)	G			
1500 x 1000 mm	16 750 N BAR	12 mm	366 kg	3.786 €	2-HS161035.P	•
1500 x 1000 mm	16 X8.7 N BAR	12 mm	335 kg	3.203 €	2-HS164014.X7	•
2000 x 1000 mm	16 X8.7 N BAR	12 mm	379 kg	3.608 €	2-HS164044.X7	•
1500 x 1000 mm	16 750 N BAR	12 mm	405 kg	4.118 €	2-HS160035.P	•

Mobil asztalemelő 1200 kg

- Méretek (HxSZ): kb. 1490x990 mm
- Súly (lemez nélkül): kb. 210 kg
- Munkamagasság kb. 700 – 1000 mm között
- Maximális terhelhetőség: Basic keret (lemez nélkül) 1200 kg



Méretek Munkafelület	Jellemzők Munkafelület	MS (d)	G			
1500 x 1000 mm	16 X8.7 N BAR	12 mm	413 kg	5.314 €	2-HS160035.X7D	•

Termékajánlás



Kiegészítő készlet, teherbírás 1700 kg

Második emelőhenger 1700 kg teherbírásához (mínusz lemez), Csak a 1200 kg mobil emelőasztallal kompatibilis, Szállítási terjedelem: 1x emelőhenger, 1x lábpedál, rögzítő anyag

16 22 28

Méretek Munkafelület	Jellemzők Munkafelület	MS (d)	G			
2-HS009921			4 kg	474 €		•

Ezekről a termékekről további információkat és tartozékokat talál az interneten.
www.siegmund.com/F-lifting

Állítható magasságú Siegmund munkaasztal acéllemezzel

- Alapkeret alumínium profilokból
- Állítható magasságú, Munkamagasság 800-975 mm
- Perforált lemez: Magas minőségű acél S355J2+N + Plazma nitridálás
- Furat Ø 16 mm, Furatok az asztal felületén 50x50 mm osztással
- Maximális terhelhetőség: 250 kg
- Befogáshoz: Gyorsrögzítő csavar 160511



Jellemzők Munkafelület	L (a)	B (b)	MS (d)	G	
2-WS161208	1200 mm	800 mm	12 mm	100 kg	993 € •
2-WS161510	1500 mm	1000 mm	12 mm	148 kg	1.376 € •
2-WS161607	1600 mm	700 mm	12 mm	116 kg	1.351 € •
2-WS162010	2000 mm	1000 mm	12 mm	194 kg	1.937 € •



A 1500x1000 mm-es és 2000x1000 mm-es acéllemez munkapadok kompatibilisek a perforált lemezekhez való bővítményeinkkel. (cikkszám: 164050.Szett, 164055.Szett, 164051.Szett)

További információ és termékváltozatok:



[www.siegmund.com/
F-workbench-steel](http://www.siegmund.com/F-workbench-steel)

Siegmund Munkaasztal acéllemezzel

- Alapkeret alumínium profilokból
- Munkamagasság 900 mm
- Perforált lemez: Magas minőségű acél S355J2+N + Plazma nitridálás
- Furat Ø 16 mm, Furatok az asztal felületén 50x50 mm osztással
- Maximális terhelhetőség: 250 kg
- Befogáshoz: Gyorsrögzítő csavar 160511



Jellemzők Munkafelület	L (a)	B (b)	MS (d)	G	
2-WS161208.L	1200 mm	800 mm	12 mm	98 kg	867 € •
2-WS161510.L	1500 mm	1000 mm	12 mm	146 kg	1.247 € •
2-WS161607.L	1600 mm	700 mm	12 mm	114 kg	1.222 € •
2-WS162010.L	2000 mm	1000 mm	12 mm	193 kg	1.810 € •



160511



Állítható magasságú Siegmund munkasztal alumínium asztali profillal

- Alapkeret alumínium profilokból
- Állítható magasságú, Munkamagasság 800-975 mm
- Felület alumínium asztali profilokból
- Furat Ø 16 mm, furattávolság 50 mm
- Hatszögű horony HX8, Hatszögű hornyok távolsága 50 mm
- Maximális terhelhetőség: 250 kg
- Befogáshoz: Kézi szorítócsavar 160514 / Lemezes szorítócsavar 160590
- Alumínium alkatrészek rögzítésekor a csavarokat maximum kézi erővel szabad meghúzni.



Jellemzők Munkafelület	L (a)	B (b)	MS (d)	G	
2-WA161207	1200 mm	700 mm	24 mm	39 kg	847 € •
2-WA161208	1200 mm	800 mm	24 mm	42 kg	876 € •
2-WA161210	1200 mm	1000 mm	24 mm	50 kg	1.019 € •
2-WA161607	1600 mm	700 mm	24 mm	48 kg	1.032 € •
2-WA161608	1600 mm	800 mm	24 mm	50 kg	1.104 € •
2-WA161610	1600 mm	1000 mm	24 mm	61 kg	1.249 € •
2-WA162007	2000 mm	700 mm	24 mm	57 kg	1.220 € •
2-WA162008	2000 mm	800 mm	24 mm	62 kg	1.308 € •
2-WA162010	2000 mm	1000 mm	24 mm	75 kg	1.482 € •

Kiterjesztés állítható magasságú munkasztalhoz



Kiterjesztés 400 állítható magasságú munkasztalhoz

állítható magasságú munkasztalhoz, a munkafelület meghosszabbítása 400 mm-rel, Rögzítőanyag mellékelve, Állítható magasságú (800-975 mm), Ügyeljen a munkapad alapkeret szélességére!



	L (a)	B (b)	H (c)	MS (d)	G	
2-XA160407	400 mm	700 mm	800 mm	24 mm	15 kg	332 € •
2-XA160408	400 mm	800 mm	800 mm	24 mm	16 kg	349 € •
2-XA160410	400 mm	1000 mm	800 mm	24 mm	19 kg	389 € •

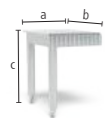

Kiterjesztés 600 állítható magasságú munkasztalhoz

állítható magasságú munkasztalhoz, a munkafelület meghosszabbítása 600 mm-rel, Rögzítőanyag mellékelve, Állítható magasságú (800-975 mm), Ügyeljen a munkapad alapkeret szélességére!



	L (a)	B (b)	H (c)	MS (d)	G	
2-XA160607	600 mm	700 mm	800 mm	24 mm	19 kg	427 € •
2-XA160608	600 mm	800 mm	800 mm	24 mm	21 kg	452 € •
2-XA160610	600 mm	1000 mm	800 mm	24 mm	25 kg	509 € •



Siegmund Munkasztal alumínium asztali profillal

- Alapkeret alumínium profilokból
- Munkamagasság 900 mm
- Felület alumínium asztali profilokból
- Furat Ø 16 mm, furattávolság 50 mm
- Hatszögű horony HX8, Hatszögű hornyok távolsága 50 mm
- Maximális terhelhetőség: 250 kg
- Befogáshoz: Kézi szorítócsavar 160514 / Lemezes szorítócsavar 160590
- Alumínium alkatrészek rögzítésekor a csavarokat maximum kézi erővel szabad meghúzni.



Jellemzők Munkafelület	L (a)	B (b)	MS (d)	G	
2-WA161207.L	1200 mm	700 mm	24 mm	36 kg	760 € •
2-WA161208.L	1200 mm	800 mm	24 mm	39 kg	817 € •
2-WA161210.L	1200 mm	1000 mm	24 mm	48 kg	932 € •
2-WA161607.L	1600 mm	700 mm	24 mm	46 kg	945 € •
2-WA161608.L	1600 mm	800 mm	24 mm	49 kg	1.018 € •
2-WA161610.L	1600 mm	1000 mm	24 mm	60 kg	1.162 € •
2-WA162007.L	2000 mm	700 mm	24 mm	55 kg	1.132 € •
2-WA162008.L	2000 mm	800 mm	24 mm	60 kg	1.220 € •
2-WA162010.L	2000 mm	1000 mm	24 mm	73 kg	1.395 € •

Kiterjesztés munkasztalhoz



Kiterjesztés 400 munkasztalhoz

magasságállítás nélküli munkasztalhoz, a munkafelület meghosszabbítása 400 mm-rel, Rögzítőanyag mellékelve, Ügyeljen a munkapad alapkeret szélességére!



	L (a)	B (b)	H (c)	MS (d)	G	
2-XA160407.L	400 mm	700 mm	900 mm	24 mm	14 kg	284 € •
2-XA160408.L	400 mm	800 mm	900 mm	24 mm	15 kg	301 € •
2-XA160410.L	400 mm	1000 mm	900 mm	24 mm	18 kg	342 € •

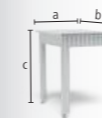

Kiterjesztés 600 munkasztalhoz

magasságállítás nélküli munkasztalhoz, a munkafelület meghosszabbítása 600 mm-rel, Rögzítőanyag mellékelve, Ügyeljen a munkapad alapkeret szélességére!



	L (a)	B (b)	H (c)	MS (d)	G	
2-XA160607.L	600 mm	700 mm	900 mm	24 mm	18 kg	380 € •
2-XA160608.L	600 mm	800 mm	900 mm	24 mm	20 kg	405 € •
2-XA160610.L	600 mm	1000 mm	900 mm	24 mm	24 kg	462 € •



Különbéféle csúszó blokkok

Készlet Csúszó blokk HX8

4 db-os készlet, menettel, tartozékok rögzítése csavarral, galvanizált, nyílásba való behelyezés oldalról, csúszásmentes illeszkedés a nyílásba a rugós golyónak köszönhetően



16

		L (a)	B (b)	H (c)	G	
2-000551	M6	30 mm	15 mm	7 mm	0,08 kg	10 € •

Készlet Csúszó blokk HX8 forgatható

4 db-os készlet, menettel, tartozékok rögzítése csavarral, galvanizált, lehetővé teszi a nyílásba felülről történő elhelyezését, feszültségek keletkezhetnek a horonyban, amikor a csavar rögzítésének irányába fordulnak, További online verziók: M5-es menettel



16

		L (a)	B (b)	H (c)	G	
2-000552.2	M6	20 mm	15 mm	7 mm	0,04 kg	10 € •

Készlet Csúszó blokk HX8 beilleszthető

4 db-os készlet, menettel, tartozékok rögzítése csavarral, galvanizált, nyílásba való behelyezés felülről, csúszásmentes illeszkedés a nyílásba a rugós golyónak köszönhetően, További online verziók: M5-es menettel



16

		L (a)	B (b)	H (c)	G	
2-000553.2	M6	30 mm	12 mm	7 mm	0,08 kg	10 € •

Szorító egység

Készlet Polírozott szorító gallérral M6 menethez polírozott

4 db-os készlet, Siegmund alkatrészeinek csúszó tömbökhöz való rögzítésére., hosszúkás furatba való befogáshoz, csavart tartalmazza M6x20, tartalmazza az önmetesző sülyesztett fejű csavart M6x30



B 16

		H (c)	Ø	G	
2-160546.3		13 mm	23 mm	0,08 kg	32 € •

Készlet Polírozott szorító sülyesztett fejű M6 menethez polírozott

4 db-os készlet, Siegmund alkatrészeinek csúszó tömbökhöz való rögzítésére., rendszerfuratokba történő befogáshoz, csavart tartalmazza M6x20, tartalmazza az önmetesző sülyesztett fejű csavart M6x30



B 16

		H (c)	Ø	G	
2-160546.4		7 mm	18,50 mm	0,08 kg	21 € •

Készlet Csúszó blokk beilleszthető + Polírozott szorító

a szállítmány tartalma: 1x 000553.2 Készlet Csúszó blokk HX8 M6 beilleszthető (4 db-os készlet), 1x 160546.3 Készlet Polírozott szorító gallérral (4 db-os készlet)



16

		G	
2-160548		0,16 kg	39 € •

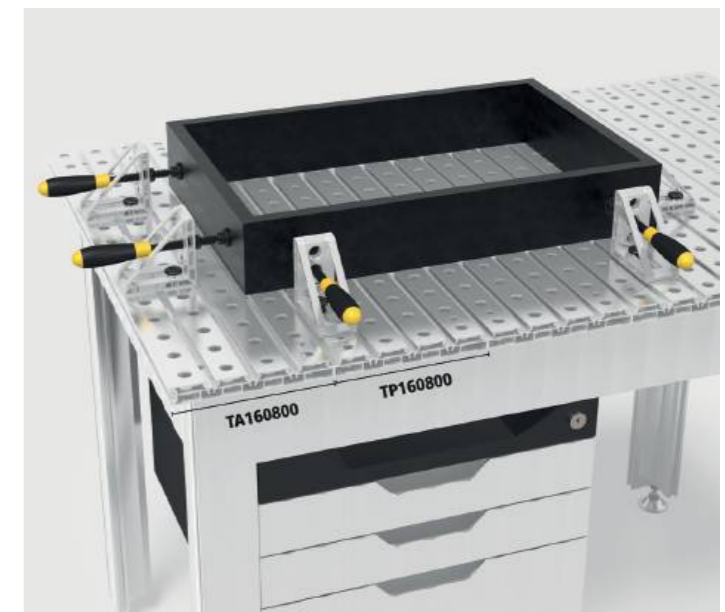
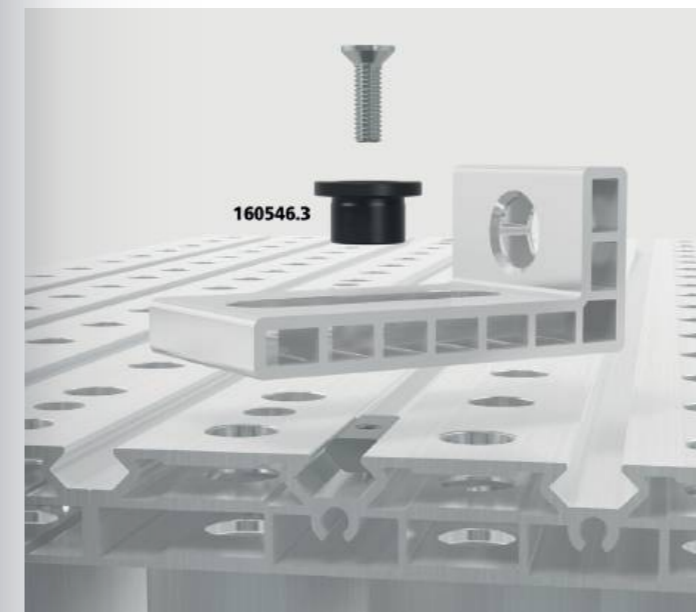
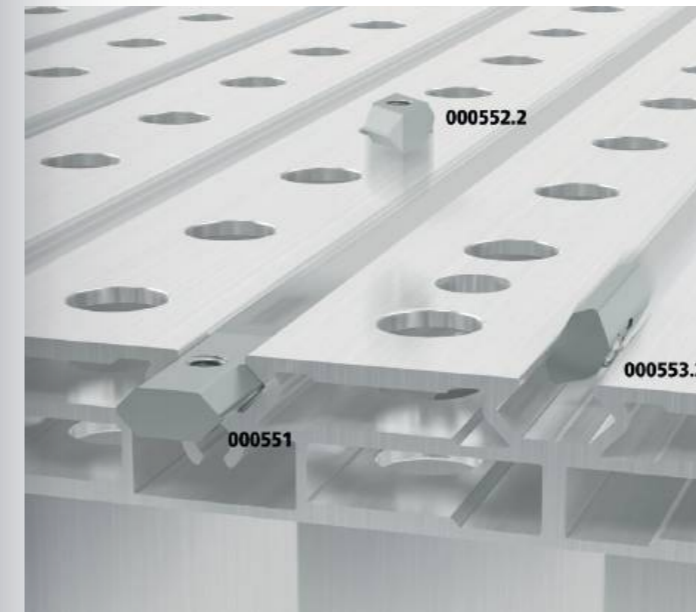

Alumínium asztali profil

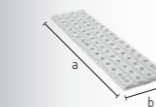

Alumínium asztali profil

Furat Ø 16 mm, furattávolság 50 mm, Hatszögű horony HX8, Hatszögű hornyok távolsága 50 mm, belső profil, Ügyeljen a munkapad alapteret szélességére!

AL 16

	L (a)	B (b)	MS (d)	G	
2-TP160700	700 mm	200 mm	24 mm	2,85 kg	59 € •
2-TP160800	800 mm	200 mm	24 mm	3,30 kg	66 € •
2-TP161000	1000 mm	200 mm	24 mm	4,10 kg	84 € •

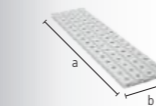

Alumínium asztalvégprofil

Furat Ø 16 mm, furattávolság 50 mm, Hatszögű horony HX8, Hatszögű hornyok távolsága 50 mm, külső profil, oldalsó hatszög résszel az egyik oldalon, Ügyeljen a munkapad alapteret szélességére!

AL 16

	L (a)	B (b)	MS (d)	G	
2-TA160700	700 mm	200 mm	24 mm	2,90 kg	59 € •
2-TA160800	800 mm	200 mm	24 mm	3,35 kg	66 € •
2-TA161000	1000 mm	200 mm	24 mm	4,15 kg	84 € •



További információ és termékváltozatok:



www.siegmund.com/
F-workbench-alu

Berendezés

4-görgős összeállítás munkasztalhoz

Görgők rögzítőfékkel



16

2-004100.2

TF 250 kg G 2,40 kg

66 € •

Felszereltség 2 kerékkel a gépasztalhoz / bővítéshez

Görgők rögzítőfékkel



16

2-004100.3

TF 125 kg G 1,20 kg

33 € •

Sub Table Box munkasztalhoz tartalmaz 2 fiókot

Fiókos tároló, 2x Fiók 160 mm, zárható, tartalmaz két kulcsot, fiók kihúzható hossza 500 mm

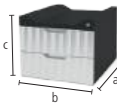

AL 16

2-BX000990

L (a) 623 mm B (b) 472 mm H (c) 387 mm TF 100 kg G 27 kg

358 € •

Sub Table Box munkasztalhoz tartalmaz 3 fiókot

Fiókos tároló, 2x Fiók 80 mm, 1x Fiók 160 mm, zárható, tartalmaz két kulcsot, fiók kihúzható hossza 500 mm

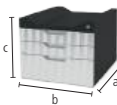

AL 16

2-BX000990.1

L (a) 623 mm B (b) 472 mm H (c) 387 mm TF 100 kg G 30 kg

411 € •

Szerszámtartó munkasztalhoz

Alumínium, balra és jobbra is elhelyezhető, Tartó bilincsekhez, csavarokhoz és derékszögekhez, Ügyeljen a munkapad alapkeret szélességére és a munkafelülethez használt anyagra!



AL 16

		L (a)	B (b)	H (c)	G	
2-TH160700	700 AL / Acél	475 mm	55 mm	52 mm	1,10 kg	46 € •
2-TH160800	800 AL / Acél	575 mm	55 mm	52 mm	1,30 kg	53 € •
2-TH161000.S	1000 Acél	675 mm	55 mm	52 mm	1,50 kg	59 € •
2-TH161000.A	1000 AL	775 mm	55 mm	52 mm	1,60 kg	67 € •

Asztal oldallap munkasztalhoz

Alumínium, kiegészítő oldallap a Siegmund workbench-hez, rögzítés az asztalhoz a hatszögletű hornyon keresztül, tartalmaz rögzítő anyagot, Ügyeljen a munkapad alapkeret szélességére és a munkafelülethez használt anyagra!



NEW

AL 16

		L (a)	B (b)	H (c)	G	
2-SW160700	700 AL / Acél	38 mm	700 mm	85 mm	1,60 kg	44 € •
2-SW160800	800 AL / Acél	38 mm	800 mm	85 mm	1,80 kg	48 € •
2-SW161000	1000 AL	38 mm	1000 mm	85 mm	2,30 kg	56 € •



Gépasztal munkasztalhoz

Gépasztal 400 munkasztalhoz

kompatibilis a munkasztal kerettel magasságállítással és anélkül, Állítható magasságú (625-900 mm), Rögzítőanyag mellékelve, Ügyeljen a munkapad alapkeret szélességére és a munkafelülethez használt anyagra!



AL 16

		L (a)	B (b)	H (c)	TF	G	
2-MT160407	700 AL / Acél	400 mm	700 mm	625 mm	75 kg	10 kg	284 € •
2-MT160408	800 AL / Acél	400 mm	800 mm	625 mm	75 kg	11 kg	298 € •
2-MT160410.S	1000 Acél	400 mm	1000 mm	625 mm	75 kg	11 kg	333 € •
2-MT160410.A	1000 AL	400 mm	1000 mm	625 mm	75 kg	12 kg	336 € •

Gépasztal 600 munkasztalhoz

kompatibilis a munkasztal kerettel magasságállítással és anélkül, Állítható magasságú (625-900 mm), Rögzítőanyag mellékelve, Ügyeljen a munkapad alapkeret szélességére és a munkafelülethez használt anyagra!



AL 16

		L (a)	B (b)	H (c)	TF	G	
2-MT160607	700 AL / Acél	600 mm	700 mm	625 mm	75 kg	11 kg	311 € •
2-MT160608	800 AL / Acél	600 mm	800 mm	625 mm	75 kg	12 kg	327 € •
2-MT160610.S	1000 Acél	600 mm	1000 mm	625 mm	75 kg	12 kg	362 € •
2-MT160610.A	1000 AL	600 mm	1000 mm	625 mm	75 kg	13 kg	364 € •



Végállító és szorító derékszög

Készlet Excentrikus végállító Ø 65x12

a szállítmány tartalma: 4x Excentrikus végállító 160404.A, 4x Süllyesztett csavar M6x20, 4x Önmetsző csavarok M6x30, 4x Csúsó blokk HX8-30 S M6, végtelen csavarás

NEW



AL 16

	H (c)	Ø	G	
2-160404.A.Set	12 mm	65 mm	0,30 kg	43 € •

Végállító és szorító derékszög 90 X Alumínium

ovális furat

AL 16

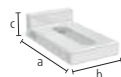

	L (a)	B (b)	H (c)	G	
2-160108.A	90 mm	50 mm	25 mm	0,07 kg	12 € •

Végállító és szorító derékszög 90 SL Alumínium

rendszerfurat és hosszúkás furat kombinációja

AL 16

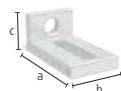

	L (a)	B (b)	H (c)	G	
2-160109.A	90 mm	50 mm	40 mm	0,08 kg	14 € •

Végállító és szorító derékszög 95 L Alumínium

rendszerfurat és hosszúkás furat kombinációja, megnövelt stabilitás a rugótagokkal

AL 16



	L (a)	B (b)	H (c)	G	
2-160117.A	95 mm	50 mm	95 mm	0,13 kg	26 € •

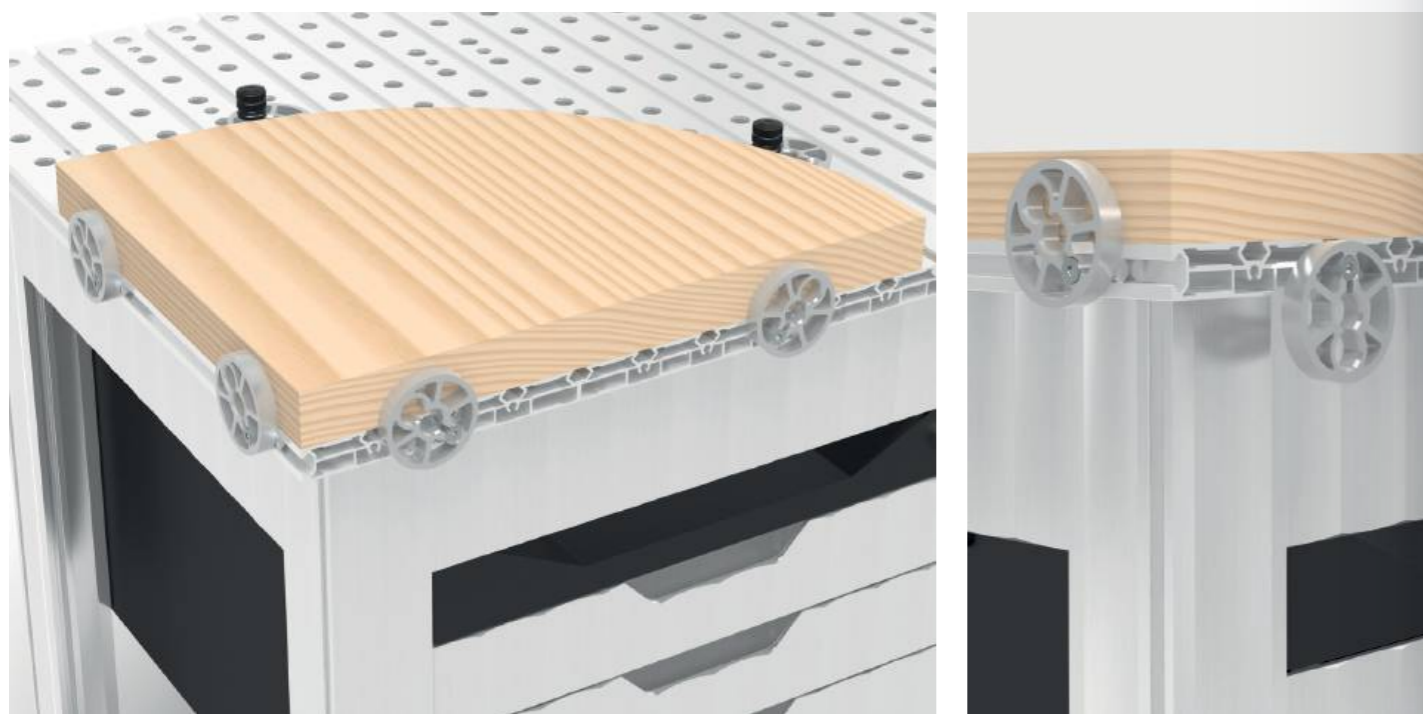

További információ és termékváltozatok:



www.siegmond.com/
F-workbench

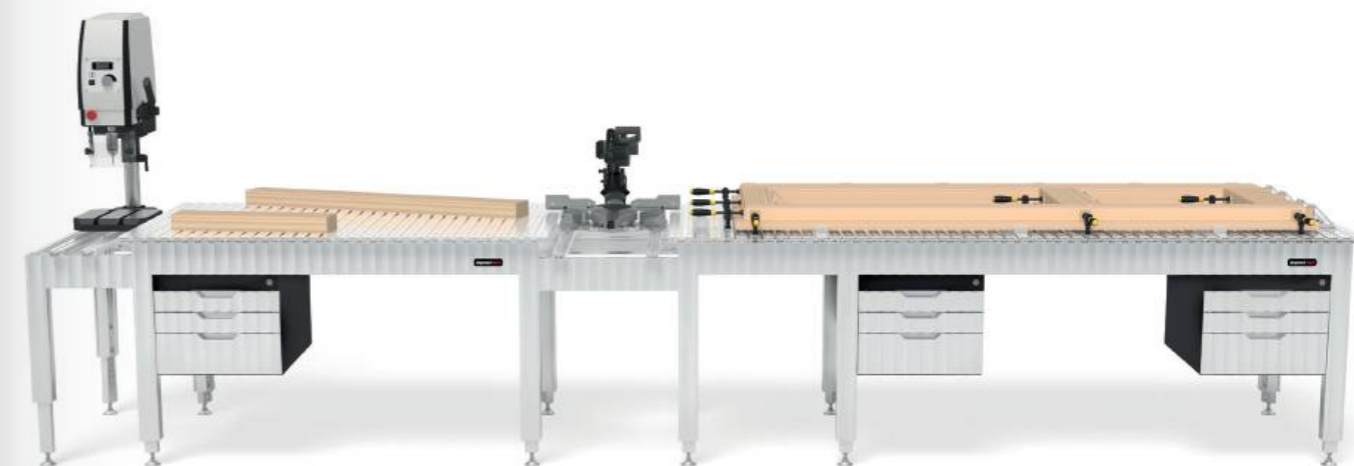

Csavarok

Kézi szorítócsavar rés nélkül polírozott

ajánlott alumínium profilok rögzítéséhez, O-gyűrűs horony nélkül a sima felületért, az alumínium alkatrészeket csak kézzel szorosan húzza meg, NEM használható asztalok és U alakú derékszögek összekapcsolására

NEW



B 16

		L (a)	SK	ZK	G	
2-160514	dupla	53 mm	30 kN	5 kN	0,10 kg	28 € •

Lemezes szorítócsavar polírozott

160590: Befogási tartomány kb. 22-26 mm, 160590.3: Befogási tartomány kb. 34-38 mm, 160590.4: Befogási tartomány kb. 46-50 mm, ajánlott alumínium profilok rögzítéséhez, NEM használható asztalok és U alakú derékszögek összekapcsolására



B 16

		L (a)	SK	ZK1	ZK	AM1	AM	G	
2-160590	dupla	55 mm	50 kN	2 kN	4 kN	10 Nm	10 Nm	0,11 kg	48 € •

Gyorsrögzítő csavar rés nélkül polírozott

O-gyűrűs horony nélkül a sima felületért, NEM használható asztalok és U alakú derékszögek összekapcsolására



B 16

		L (a)	SK	ZK	AM1	AM	G	
2-160511	dupla	53 mm	55 kN	10 kN	2,50 Nm	10 Nm	0,08 kg	40 € •

Csavaros rögzítő

Csőbilincs munkasztalhoz polírozott

cserélhető prizma, Golyótartó orsó átmérője 8 mm, Az orsó trapézmenete 12x4 mm, szorítás +/- 42° szögben, különösen alumínium profilokból készült felületekhez, rögzítés beállító gyűrűvel, Rendelhető 01.11.2024

NEW



B 16

		L (a)	B (b)	G	
2-160603		275 mm	115 mm	0,70 kg	39 € •

Basic csavaros rögzítő munkasztalhoz nitridált

Függőleges rúd megerősített anyagból, Vízszintes rúd lakkozott / porszórt, cserélhető prizma, Golyótartó orsó átmérője 8 mm, Az orsó trapézmenete 12x4 mm, különösen alumínium profilokból készült felületekhez

BAR N 16



		B (b)	H (c)	G	
2-160621		110 mm	185 mm	0,65 kg	28 € •

EXKLUZÍV AJÁNLATOK



reddot winner 2024



1x WS161208



4x 160621



8x 160511

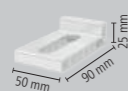

4x 160108.A

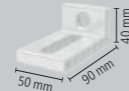

4x 160109.A



Állítható magasságú Siegmund munkaasztal acéllemezzel 1200x800 mm tartalmazza a kiegészítőket

- Alapkeret alumínium profilokból
- Állítható magasságú, Munkamagasság 800-975 mm
- Perforált lemezt: Magas minőségű acél S355J2+N + Plazma nitridálás
- Furat Ø 16 mm, Furatok az asztal felületén 50x50 mm osztással
- Maximális terhelhetőség: 250 kg
- Gyorsszorító csavarok használata dupla horony nélkül ajánlott

1.015 €

Ahelyett 1.526 €

2-WS161208.1



Állítható magasságú Siegmund munkaasztal acéllemezzel 1500x1000 mm tartalmazza a kiegészítőket

- Alapkeret alumínium profilokból
- Állítható magasságú, Munkamagasság 800-975 mm
- Perforált lemezt: Magas minőségű acél S355J2+N + Plazma nitridálás
- Furat Ø 16 mm, Furatok az asztal felületén 50x50 mm osztással
- Maximális terhelhetőség: 250 kg
- Gyorsszorító csavarok használata dupla horony nélkül ajánlott

1.417 €

Ahelyett 1.909 €

2-WS161510.1

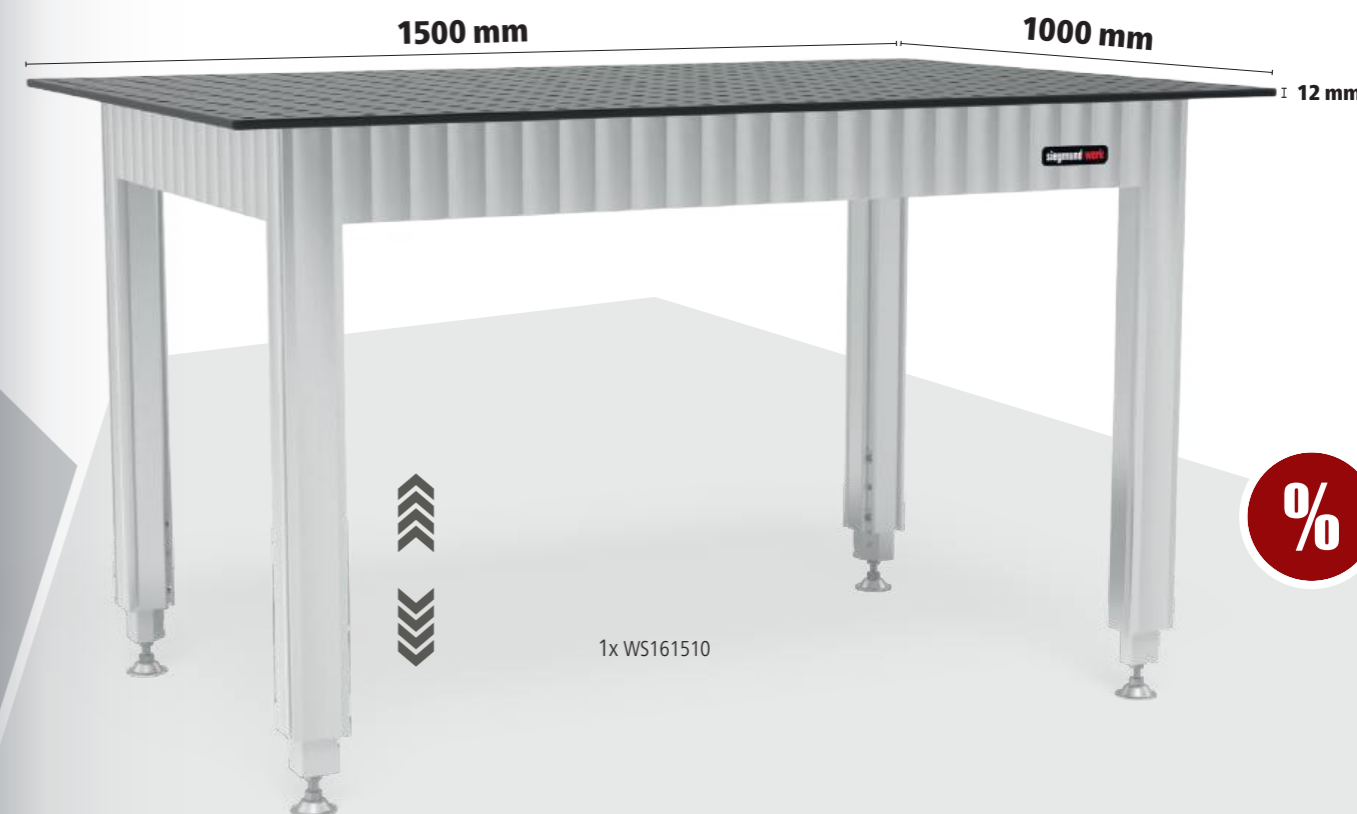

1x WS161510



4x 160621



8x 160511

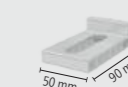

4x 160108.A

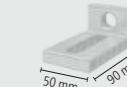

4x 160109.A

EXKLUZÍV AJÁNLATOK



Nagyobb rugalmasság az alumínium asztali profilokkal



1x WA161208.L



4x 160621



8x 160590

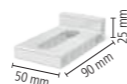

4x 160108.A

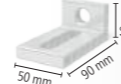

4x 160109.A



Siegmund Munkasztal alumínium asztali profillal 1200x800 mm tartalmazza a kiegészítőket

- Alapkeret alumínium profilokból
- Munkamagasság 900 mm
- Felület alumínium asztali profilokból
- Furat Ø 16 mm, furatok közti távolság 50 mm
- Hatszögű horony HX8, Hatszögű hornyok távolsága 50 mm
- Maximális terhelhetőség: 250 kg
- Areal szorítócsavarok használata javasolt
- Alumínium alkatrészek rögzítésekor a csavarokat maximum kézi erővel szabad meghúzni.



922 €

Ahelyett 1.425 €

2-WA161208.L.1



Siegmund Munkasztal alumínium asztali profillal 2000x1000 mm tartalmazza a kiegészítőket

- Alapkeret alumínium profilokból
- Munkamagasság 900 mm
- Felület alumínium asztali profilokból
- Furat Ø 16 mm, furatok közti távolság 50 mm
- Hatszögű horony HX8, Hatszögű hornyok távolsága 50 mm
- Maximális terhelhetőség: 250 kg
- Areal szorítócsavarok használata javasolt
- Alumínium alkatrészek rögzítésekor a csavarokat maximum kézi erővel szabad meghúzni.

1.499 €

Ahelyett 1.998 €

2-WA162010.L.1

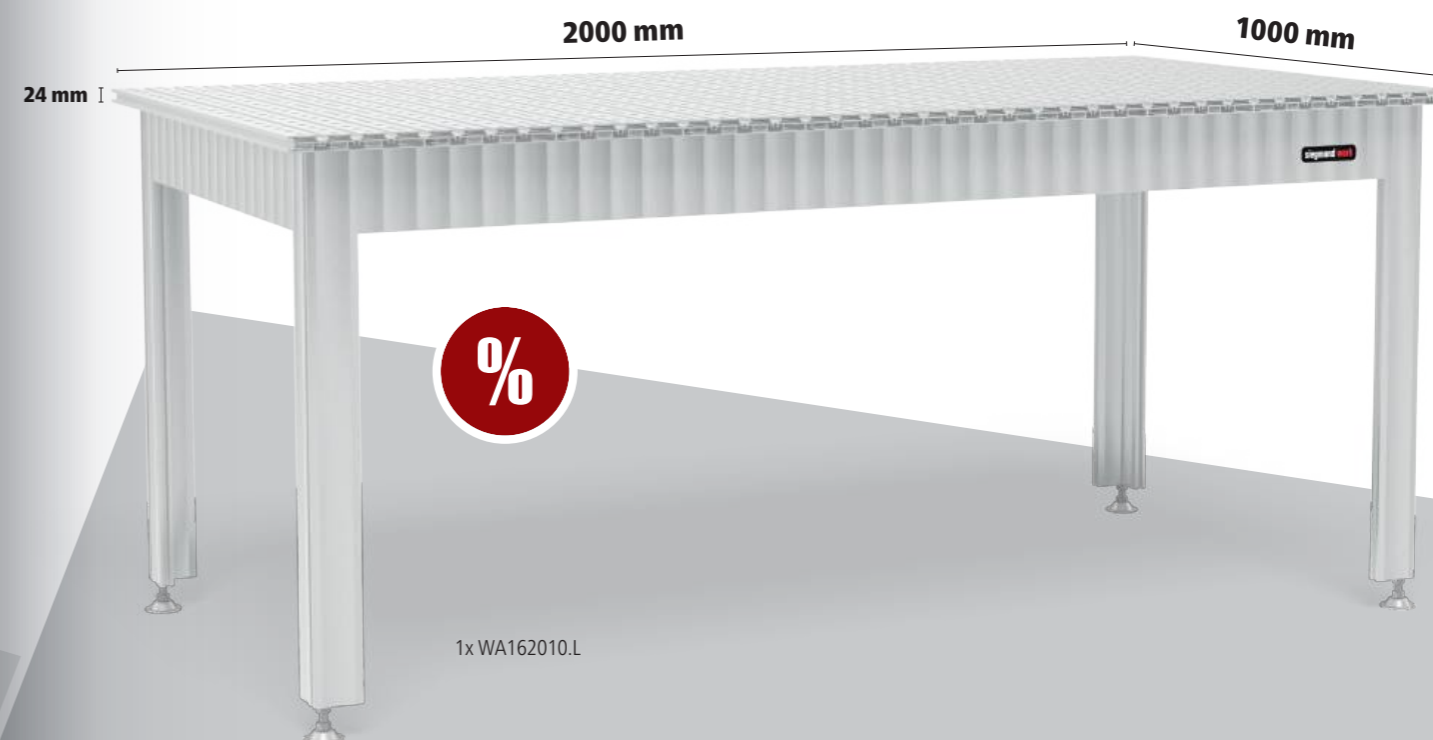

24 mm I



1x WA162010.L



4x 160621



8x 160590

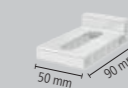

4x 160108.A

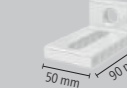

4x 160109.A

JUBILEUMI AJÁNLAT

16 AL

Siegmund Munkasztal alumínium asztali profillal 1200x700 mm tartalmazza a kiegészítőket

- Alapkeret alumínium profilokból
- Munkamagasság 900 mm
- Felület alumínium asztali profilokból, feketére eloxált
- nagyon stabil alumínium asztali profilok
- Furat Ø 16 mm, furatok közti távolság 50 mm
- Hatszögű horony HX8, Hatszögű hornyok távolsága 50 mm
- Maximális terhelhetőség: 250 kg
- Areal szorítócsavarok használata javasolt

Egyszeri évfordulós ár %

602 €

Ahelyett 976 €

2-WA161207.LX.1



1x WA161207.LX



Exkluzív ajánlat!
Kizárólag 200 db áll rendelkezésre.
Max. vevőnként 2 db.



4x 160621



8x 160514

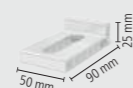

4x 160108.A

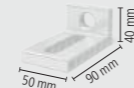

4x 160109.A



Alumínium asztali profilok:
minden összeszerelési
munkához és minden
anyaghoz

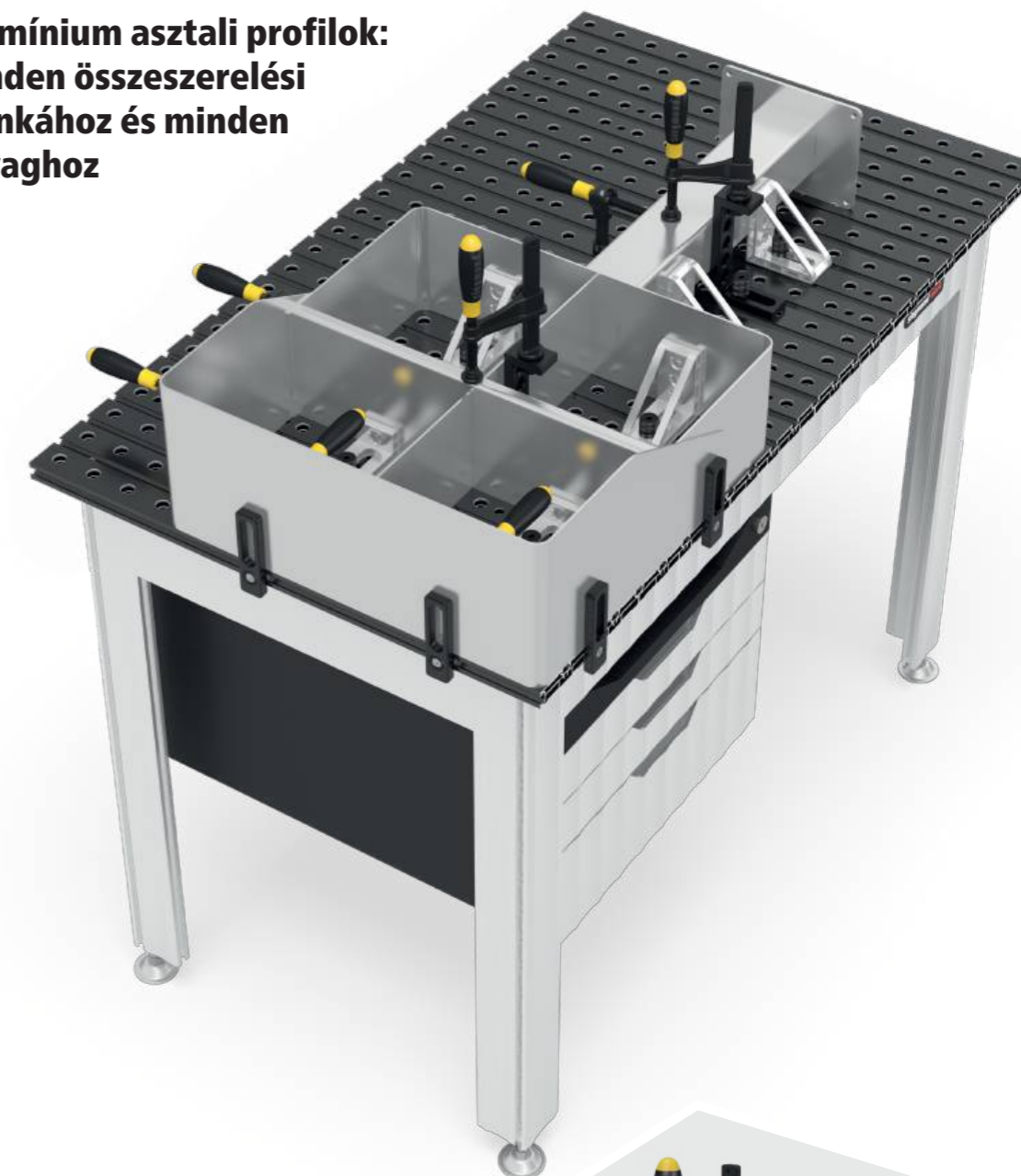

160546.4

Siegmond Workstation 0806

- 600 mm-es hely a fiókok számára
- tartalmazza a perforált lemezt 800x600 mm
- Edzett szerszámacél X8.7, plazma nitridált és BAR bevonattal
- Anyagvastagság kb. 12 mm
- Furat Ø 16 mm
- Furatok az asztal felületén 50x50 mm osztással
- Maximális teherbírás: alaplemez 400 kg (lemez nélkül)



Siegmond Workstation 0806
Kisméretű munkaállomásként a munka előkészítéséhez vagy bővíthetősztalként a Workstation 1208-hoz., a szállítmány tartalma: 1x 004902 Siegmond Workstation 0806 Basic keret, 1x 164009.X7 Perforált lemez



	L (a)	B (b)	H (c)	G	Akciós ár
2-164900	800 mm	650 mm	850 mm	61 kg	898 € •

Ahelyett 919 €

Siegmond Workstation 0806 tartalmazza Fiók
Kisméretű munkaállomásként a munka előkészítéséhez vagy bővíthetősztalként a Workstation 1208-hoz., a szállítmány tartalma: 1x 004902 Siegmond Workstation 0806 Basic keret, 1x 164009.X7 Perforált lemez, 1x 004225.WS Fiók 120 mm



	L (a)	B (b)	H (c)	G	Akciós ár
2-164903	800 mm	650 mm	850 mm	70 kg	1.013 € •

Ahelyett 1.016 €

Siegmond Workstation 0806 zárt tartalmaz 3 fiókot
Kisméretű munkaállomásként a munka előkészítéséhez vagy bővíthetősztalként a Workstation 1208-hoz., a szállítmány tartalma: 1x 004902 Siegmond Workstation 0806 Basic keret, 1x 164009.X7 Perforált lemez, 2x 004230 Fiók 180 mm, 1x 004235 Fiók 240 mm, 1x 004920 Oldalfal készlet



	L (a)	B (b)	H (c)	G	Akciós ár
2-164907	800 mm	650 mm	850 mm	96 kg	1.328 € •

Ahelyett 1.354 €

plusz csomagolás / Szállítás

Termékajánlás

Szerszámkészlet A
2x 160620 Szorító, 6x 160511 Csavar, 4x 160412 Végállító, 1x 160852 Hatszögkulcs



	G	Akciós ár
2-167320	2,70 kg	310 € •

Ahelyett 400 €

Szerszámkészlet B
4x 160620 Szorító, 8x 160511 Csavar, 6x 160412 Végállító, 2x 160108.N Derékszög, 1x 160852 Hatszögkulcs, 1x 164310 Asztali satu tartalmazza Satu szorítópofoa készlet



	G	Akciós ár
2-167340.1	15,60 kg	656 € •

Ahelyett 1.010 €

Szerszámkészlet C
6x 160620 Szorító, 10x 160511 Csavar, 8x 160412 Végállító, 2x 160108.N Derékszög, 2x 164050 Bővítés perforált lemezekhez, 2x 160528 Süllyesztettfejű csavar, 1x 160852 Hatszögkulcs, 1x 164310 Asztali satu tartalmazza Satu szorítópofoa készlet



	G	Akciós ár
2-167360	21,80 kg	959 € •

Ahelyett 1.371 €

Siegmond Workstation 0806 – Konfiguráció



Siegmond Workstation 0806 Basic keret

600 mm-es hely a fiókok számára, tartalmazza az összeszerelési útmutatót az összeszereléshez, Perforált lemezek online elérhetőek

16

	L (a)	B (b)	H (c)	TF	G	
2-004902	630 mm	530 mm	838 mm	400 kg	16,90 kg	483 € •

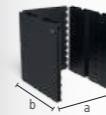

Oldalfal készlet mert Workstation 0806

Modulok az oldalak és a hátlap zárásához, zárható, Oldalanként 1x oldalfal szükséges, Kompatibilis: Fiókok 004220, 004225, 004230, 004235

16

	L (a)	B (b)	H (c)	G	
2-004920	527 mm	604 mm	604 mm	13 kg	174 € •

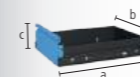

Fiók sín és rögzítéssel mert Workstation 0806 / 1208

homokszórt, bármikor frissíthető, oldalfalak nélküli Workstation hoz 0806 / 1208, A konzolra akkor van szükség, ha nincsenek oldalfalak

16 22 28

	L (a)	B (b)	H (c)	TF	G	
2-004220.WS	590 mm	400 mm	60 mm	50 kg	7,50 kg	87 € •
2-004225.WS	590 mm	400 mm	120 mm	50 kg	9 kg	98 € •
2-004230.WS	590 mm	400 mm	180 mm	50 kg	9,50 kg	109 € •
2-004235.WS	590 mm	400 mm	240 mm	50 kg	10 kg	120 € •



Szerszámfal polccal mert Workstation 0806 / 1208

homokszórt, mindkét oldalon elhelyezhető

16 22 28

	TF	G	
2-004025.1	30 kg	6,50 kg	97 € •

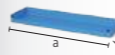

Polc mert Workstation 0806 / 1208 / 1212

homokszórt, mindkét oldalon elhelyezhető

16 22 28

	L (a)	B (b)	H (c)	TF	G	
2-004620	482 mm	144 mm	40 mm	10 kg	1,65 kg	15 € •

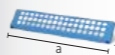

Csavar és prizma tartó mert Workstation 0806 / 1208 / 1212

homokszórt, mindkét oldalon elhelyezhető

16

	L (a)	B (b)	H (c)	G	
2-164635	482 mm	20 mm	99 mm	0,80 kg	17 € •



Rögzítőtartó mert Workstation 0806 / 1208

homokszórt, mindkét oldalon elhelyezhető

16

	L (a)	B (b)	H (c)	G	
2-164030	580 mm	46 mm	39 mm	0,83 kg	15 € •



Ezekről a termékekről további információkat és tartozékokat talál az interneten.



www.siegmond.com/
F-workstation

Siegmund Workstation 1208

- bal és jobb oldalon 600 mm hely a fiókoknak
- tartalmazza a perforált lemezt 1200x800 mm
- Edzett szerszámacél X8.7, plazma nitridált és BAR bevonattal
- Anyagvastagság kb. 12 mm
- Furat Ø 16 mm
- Furatok az asztal felületén 50x50 mm osztással
- Maximális teherbírás: alaplemez 1000 kg (lemez nélkül) / Görgő 400 kg (lemez nélkül)



Siegmund Workstation 1208
a szállítmány tartalma: 1x 004002.1 Siegmund Workstation 1208 Basic keret, 1x 164004.X7 Perforált lemezt

	L (a)	B (b)	H (c)	G	Akciós ár
2-164400	1200 mm	800 mm	850 mm	120 kg	1.293 €

Ahelyett 1.317 €

Siegmund Workstation 1208 tartalmazza Polcok
a szállítmány tartalma: 1x 004002.1 Siegmund Workstation 1208 Basic keret, 1x 164004.X7 Perforált lemezt, 1x 164030 Rögzítőtartó, 1x 004620 Polc, 1x 164635 Csavar és prizma tartó, 1x 004025.1 Szerszámfal polccal

	L (a)	B (b)	H (c)	G	Akciós ár
2-164401	1200 mm	800 mm	850 mm	130 kg	1.428 €

Ahelyett 1.461 €

Siegmund Workstation 1208 félig zárt tartalmaz 3 fiókot
a szállítmány tartalma: 1x 004002.1 Siegmund Workstation 1208 Basic keret, 1x 164004.X7 Perforált lemezt, 2x 004230 Fiók 180 mm, 1x 004235 Fiók 240 mm, 1x 004120 Oldalfal készlet

	L (a)	B (b)	H (c)	G	Akciós ár
2-164407	1200 mm	800 mm	850 mm	153 kg	1.724 €

Ahelyett 1.752 €

Siegmund Workstation 1208 zárt tartalmaz 6 fiókot
a szállítmány tartalma: 1x 004002.1 Siegmund Workstation 1208 Basic keret, 1x 164004.X7 Perforált lemezt, 4x 004230 Fiók 180 mm, 2x 004235 Fiók 240 mm, 2x 004120 Oldalfal készlet

	L (a)	B (b)	H (c)	G	Akciós ár
2-164409	1200 mm	800 mm	850 mm	185 kg	2.154 €

Ahelyett 2.188 €

plusz csomagolás / Szállítás

Termékajánlás

Készlet A perforált lemez külső ütközője
Tartalma: 1x 164051 A perforált lemez külső ütközője Tartalmaz 2 rögzítőcsavart, 1x 160528 Süllyesztettfejű csavar dupla

	L (a)	L (a1)	B (b)	H (c)	G	Akciós ár
2-164051.Set	282 mm	250 mm	49 mm	112 mm	2,10 kg	65 €

Ahelyett 85 €



Ezekről a termékekről további információkat és tartozékokat talál az interneten.



www.siegmund.com/
F-workstation

Siegmund Workstation 1208 – Konfiguráció

Siegmund Workstation 1208 Basic keret
bal / jobb: 600 mm-es hely a fiókok számára, tartalmazza az összeszerelési útmutatót az összeszereléshez, Perforált lemezek online elérhetőek

	L (a)	B (b)	H (c)	TF	G	
2-004002.1	1030 mm	630 mm	838 mm	1000 kg	32 kg	580 €

4-görgős összeállítás mert Workstation 1208
választhat a láb és a görgők között

	TF	G	
2-004100.1	400 kg	5,30 kg	78 €

Oldalfal készlet mert Workstation 1208
Modulok az oldalak és a hátlap zárásához, zárható, Oldalanként 1x oldalfal szükséges, Kompatibilis: Fiókok 004220, 004225, 004230, 004235, kompatibilis a Workstation modellel 2023.09.11-től

	L (a)	B (b)	H (c)	G	
2-004120	513 mm	604 mm	607 mm	11 kg	174 €

Fiók sínrel és rögzítéssel mert Workstation 0806 / 1208
homokszórt, bármikor frissíthető, oldalfalak nélküli Workstation hoz 0806 / 1208, A konzolra akkor van szükség, ha nincsenek oldalfalak

	L (a)	B (b)	H (c)	TF	G	
2-004220.WS	590 mm	400 mm	60 mm	50 kg	7,50 kg	87 €
2-004225.WS	590 mm	400 mm	120 mm	50 kg	9 kg	98 €
2-004230.WS	590 mm	400 mm	180 mm	50 kg	9,50 kg	109 €
2-004235.WS	590 mm	400 mm	240 mm	50 kg	10 kg	120 €

Szerszámfal polccal mert Workstation 0806 / 1208
homokszórt, mindkét oldalon elhelyezhető

	TF	G	
2-004025.1	30 kg	6,50 kg	97 €

Polc mert Workstation 0806 / 1208 / 1212
homokszórt, mindkét oldalon elhelyezhető

	L (a)	B (b)	H (c)	TF	G	
2-004620	482 mm	144 mm	40 mm	10 kg	1,65 kg	15 €

Csavar és prizma tartó mert Workstation 0806 / 1208 / 1212
homokszórt, mindkét oldalon elhelyezhető

	L (a)	B (b)	H (c)	G	
2-164635	482 mm	20 mm	99 mm	0,80 kg	17 €

Rögzítőtartó mert Workstation 0806 / 1208
homokszórt, mindkét oldalon elhelyezhető

	L (a)	B (b)	H (c)	G	
2-164030	580 mm	46 mm	39 mm	0,83 kg	15 €

Siegmund Workstation 1212

- bal és jobb oldalon 600 mm hely a fiókoknak
- tartalmazza a perforált lemezt 1200x1200 mm
- Edzett szerszámacél X8.7, plazma nitridált és BAR bevonattal
- Anyagvastagság kb. 12 mm
- Furat Ø 16 mm
- Furatok az asztal felületén 50x50 mm osztással
- Maximális teherbírás: alaplemez 1000 kg (lemez nélkül) / Görgő 400 kg (lemez nélkül)



Siegmund Workstation 1212
a szállítmány tartalma: 1x 004602 Siegmund Workstation 1212 Basic keret, 1x 164034.1.X7 Perforált lemezt

L(a)	B(b)	H(c)	G	Akciós ár	
2-164600	1200 mm	1200 mm	850 mm	175 kg	1.694 €

Ahelyett 1.715 €

Siegmund Workstation 1212 tartalmazza Polcok
a szállítmány tartalma: 1x 004602 Siegmund Workstation 1212 Basic keret, 1x 164034.1.X7 Perforált lemezt, 1x 164630 Rögzítőtartó, 1x 004620 Polc, 1x 164635 Csavar és prizma tartó, 1x 004625 Szerszámfal polccal

L(a)	B(b)	H(c)	G	Akciós ár	
2-164601	1200 mm	1200 mm	850 mm	188 kg	1.838 €

Ahelyett 1.869 €

Siegmund Workstation 1212 félig zárt tartalmaz 3 fiókot
a szállítmány tartalma: 1x 004602 Siegmund Workstation 1212 Basic keret, 1x 164034.1.X7 Perforált lemezt, 2x 004230 Fiók 180 mm, 1x 004235 Fiók 240 mm, 1x 004720 Oldalfal készlet

L(a)	B(b)	H(c)	G	Akciós ár	
2-164607	1200 mm	1200 mm	850 mm	209 kg	2.132 €

Ahelyett 2.158 €

Siegmund Workstation 1212 zárt tartalmaz 6 fiókot
a szállítmány tartalma: 1x 004602 Siegmund Workstation 1212 Basic keret, 1x 164034.1.X7 Perforált lemezt, 4x 004230 Fiók 180 mm, 2x 004235 Fiók 240 mm, 2x 004720 Oldalfal készlet

L(a)	B(b)	H(c)	G	Akciós ár	
2-164609	1200 mm	1200 mm	850 mm	243 kg	2.570 €

Ahelyett 2.602 €

plusz csomagolás / Szállítás

Termékajánlás

Készlet Bővítés perforált lemezekhez 1 sor furat
Tartalma: 1x 164050 Bővítés perforált lemezekhez 1 sor furat Tartalmaz 2 rögzítőcsavart, 1x 160528 Süllyesztettfejú csavar dupla

L(a)	L(a1)	B(b)	H(c)	G	Akciós ár	
2-164050.Set	331 mm	250 mm	49 mm	32,50 mm	2,10 kg	65 €

Ahelyett 85 €

Készlet Bővítés perforált lemezekhez 2 sor furat
Tartalma: 1x 164055 Bővítés perforált lemezekhez 2 sor furat tartalmazza a 4 rögzítőcsavart, 2x 160528 Süllyesztettfejú csavar dupla

L(a)	L(a1)	B(b)	H(c)	G	Akciós ár	
2-164055.Set	331 mm	250 mm	99 mm	32,50 mm	3,30 kg	98 €

Ahelyett 144 €

Siegmund Workstation 1212 – Konfiguráció

Siegmund Workstation 1212 Basic keret
bal / jobb: 600 mm-es hely a fiókok számára, tartalmazza az összeszerelési útmutatót az összeszereléshez, Perforált lemezek online elérhetőek

L(a)	B(b)	H(c)	TF	G	Akciós ár	
2-004602	1030 mm	1030 mm	838 mm	1000 kg	43,80 kg	591 €

4-görgős összeállítás mert Workstation 1212
választhat a láb és a görgők között

TF	G	Akciós ár	
2-004700	400 kg	4,30 kg	86 €

Oldalfal készlet mert Workstation 1212
Modulok az oldalak és a hátlap zárásához, zárható, Oldalanként 1x oldalfal szükséges, Kompatibilis: Fiókok 004220, 004225, 004230, 004235

L(a)	B(b)	H(c)	G	Akciós ár	
2-004720	513 mm	590 mm	607 mm	12,50 kg	182 €

Fiók sínnel és rögzítéssel mert Workstation 1212
homokszórt, bármikor frissíthető, Oldalfalak nélküli 1212-es Workstation hoz, A konzolra akkor van szükség, ha nincsenek oldalfalak

L(a)	B(b)	H(c)	TF	G	Akciós ár	
2-004820.WS	590 mm	400 mm	60 mm	50 kg	8 kg	92 €
2-004825.WS	590 mm	400 mm	120 mm	50 kg	9,50 kg	103 €
2-004830.WS	590 mm	400 mm	180 mm	50 kg	10 kg	114 €
2-004835.WS	590 mm	400 mm	240 mm	50 kg	10,50 kg	125 €

Szerszámfal polccal mert Workstation 1212
homokszórt, mindkét oldalon elhelyezhető

TF	G	Akciós ár	
2-004625	30 kg	8,80 kg	102 €

Polc mert Workstation 0806 / 1208 / 1212
homokszórt, mindkét oldalon elhelyezhető

L(a)	B(b)	H(c)	TF	G	Akciós ár	
2-004620	482 mm	144 mm	40 mm	10 kg	1,65 kg	15 €

Csavar és prizma tartó mert Workstation 0806 / 1208 / 1212
homokszórt, mindkét oldalon elhelyezhető

L(a)	B(b)	H(c)	G	Akciós ár	
2-164635	482 mm	20 mm	99 mm	0,80 kg	17 €

Rögzítőtartó mert Workstation 1212
homokszórt, mindkét oldalon elhelyezhető

L(a)	B(b)	H(c)	G	Akciós ár	
2-164630	580 mm	46 mm	39 mm	1,50 kg	21 €

Oktagonális asztal 100

rögzítés adapterlemezzel (nem része a szállítási csomagnak - külön rendelendő), Adapterlemez felár ellenében kapható, Kedvezmény: 2 db-tól kezdődően: 5%, 5 db-tól kezdődően: 10%



	L (a)	B (b)	H (c)	MS (d)	Ø	G	
2-920616.P	249 mm	600 mm	100 mm	12 mm	650 mm	98 kg	2.995 € ◦
2-920816.P	331 mm	800 mm	100 mm	12 mm	866 mm	131 kg	4.417 € ◦
2-921016.P	414 mm	1000 mm	100 mm	12 mm	1082 mm	171 kg	5.284 € ◦
2-921216.P	497 mm	1200 mm	100 mm	12 mm	1299 mm	229 kg	6.651 € ◦

Oktagonális asztal 50

rögzítés adapterlemezzel (nem része a szállítási csomagnak - külön rendelendő), Adapterlemez felár ellenében kapható, Kedvezmény: 2 db-tól kezdődően: 5%, 5 db-tól kezdődően: 10%



	L (a)	B (b)	H (c)	MS (d)	Ø	G	
2-920616.1.P	249 mm	600 mm	50 mm	12 mm	650 mm	80 kg	2.696 € ◦
2-920816.1.P	331 mm	800 mm	50 mm	12 mm	866 mm	104 kg	3.975 € ◦
2-921016.1.P	414 mm	1000 mm	50 mm	12 mm	1082 mm	139 kg	4.755 € ◦
2-921216.1.P	497 mm	1200 mm	50 mm	12 mm	1299 mm	188 kg	5.985 € ◦

Oktagonális lemez

rögzítés furatokon keresztül támasztó hüvelyekkel (160500), M8-as menet az oldalán, Kedvezmény: 2 db-tól kezdődően: 5%, 5 db-tól kezdődően: 10%



	L (a)	B (b)	H (c)	MS (d)	Ø	G	
2-950500.P	207 mm	500 mm	12 mm	12 mm	542 mm	54 kg	1.756 € ◦
2-950600.P	249 mm	600 mm	12 mm	12 mm	650 mm	63 kg	1.950 € ◦
2-950800.P	331 mm	800 mm	12 mm	12 mm	866 mm	84 kg	2.875 € ◦
2-951000.P	414 mm	1000 mm	12 mm	12 mm	1083 mm	111 kg	3.439 € ◦
2-951200.P	497 mm	1200 mm	12 mm	12 mm	1299 mm	157 kg	4.329 € ◦

Súly = Oktagonális lemez + Ráklap
Speciális vevői igény szerint az adaptáció változhat.
További asztalméretek kérésre.
Láb vagy adapter lemezek nem tartoznak standardként az oktagonális hegesztőasztaloknál

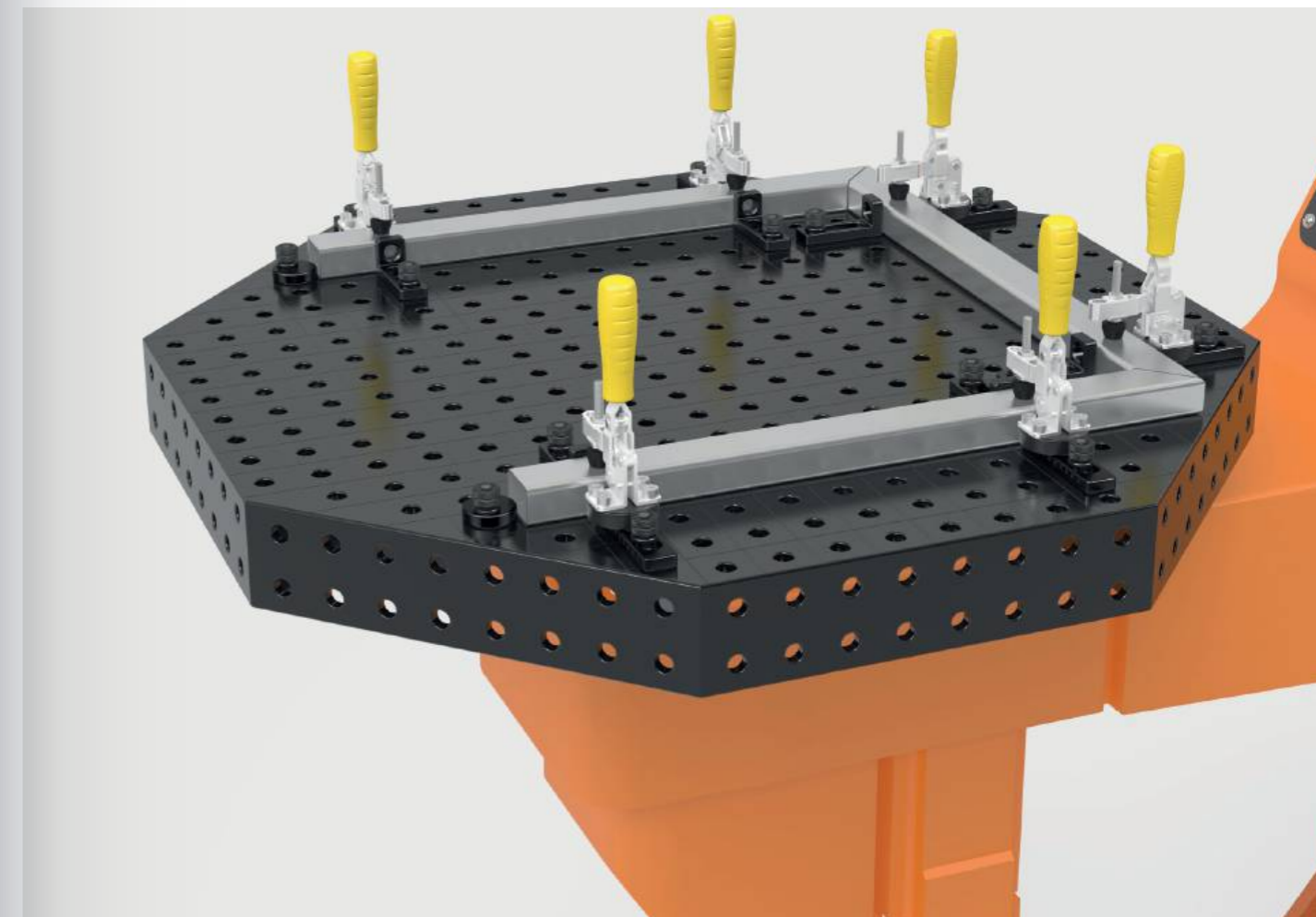
**Adapterlemez felár ellenében kapható**

Oktagonális asztal összekapcsolásánál egy pozicionáló adapterlemez szükséges. Külön kérésre egyedi furatkiosztással is rendelhető az adapterlemez.

**Egyedi igényekhez adapter lemez felár**
nyolcszögletű, oldallappal ellátott asztalokhoz

16 22 28

0-940000

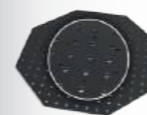
719 € ◦**Felár a fúrókör testreszabásáért**
nyolcszögletű lemezekhez

16 22 28

0-940000.1

535 € ◦

Ezekről a termékekről további információkat és tartozékokat talál az interneten.



www.siegmond.com/
F-octagonal16

Hegesztő Cella 2000

- kétajtós hozzáférés a cellához
- Alumínium kompozit panelek oldalt és hátul
- Tető alumínium kompozit panelekből
- Tető csatlakozási lehetőséggel hegesztőfüst elszívó egységhez
- Válaszfal két munkaterületre osztható
- Beépítési magasság a cellán belül kb. 1300 mm
- LED-es folyamatjelző kívül
- A cella magasságának beállítása kérésre lehetséges



Hegesztő Cella 2000 tartalmaz konzult (hegesztőasztal nélkül)

1x Hegesztő Cella 2000, 1x Konzol



16 22 28

2-0020.RC

6.149 € •

Hegesztő Cella 2000 tartalmaz speciális asztalt

1x Hegesztő Cella 2000 tartalmaz konzult (0020.RC), 1x Speciális asztal hegesztőcellához 2000x1000 mm, 100x Acél fedő (160238.10)



16

2-160020.RC1

8.996 € •

Hegesztő Cella 2000 tartalmaz speciális asztal és kiegészítők

1x Hegesztő Cella 2000 (160020.RC1), 2x Perforált lemezt 950x800 mm (164006.X7), 2x Rögzítő rendszer (CS160001), 2x Nullapontos szorítórendszer (ZP1620), 2x Pneumatikus egység, 1x ST Box, 16x Csavar (160511), 8x Függőleges bilincs (CS009082)



16

2-160020.RC2

14.885 € •

Perforált lemezt X8.7 950x800x12 Diagonális ráccsal Plazma-nitridált

Furat Ø 16 mm, Siegmund hegesztőcellákban való használatra, with recess for console

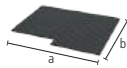

	L (a)	B (b)	MS (d)	G	
2-164006.X7	950 mm	800 mm	12 mm	58 kg	799 € •

Az árak az összeszerelési, csomagolási és szállítási költséget nem tartalmazzák. Ezeket megtalálja egyedi ajánlatainkban.



Hegesztő Cella 2400

- kétajtós hozzáférés a cellához
- Alumínium kompozit panelek oldalt és hátul
- Tető alumínium kompozit panelekből
- Tető csatlakozási lehetőséggel hegesztőfüst elszívó egységhez
- Válaszfal két munkaterületre osztható
- Beépítési magasság a cellán belül kb. 1300 mm
- LED-es folyamatjelző kívül
- A cella magasságának beállítása kérésre lehetséges



Hegesztő Cella 2400 tartalmaz konzult (hegesztőasztal nélkül)

1x Hegesztő Cella 2400, 1x Konzol



16 22 28

2-0030.RC

7.084 € •

Hegesztő Cella 2400 tartalmaz speciális asztalt

1x Hegesztő Cella 2400 tartalmaz konzult (0030.RC), 1x Speciális asztal hegesztőcellához 2400x1200 mm, 100x Acél fedő (160238.10)



16

2-160030.RC1

11.275 € •

Hegesztő Cella 2400 tartalmaz speciális asztal és kiegészítők

1x Hegesztő Cella 2400 (160030.RC1), 2x Perforált lemezt 1150x1000 mm (164007.X7), 2x Rögzítő rendszer (CS160001), 2x Nullapontos szorítórendszer (ZP1620), 2x Pneumatikus egység, 1x ST Box, 16x Csavar (160511), 8x Függőleges bilincs (CS009082)



16

2-160030.RC2

17.843 € •

Perforált lemezt X8.7 1150x1000x12 Diagonális ráccsal Plazma-nitridált

Furat Ø 16 mm, Siegmund hegesztőcellákban való használatra, with recess for console



	L (a)	B (b)	MS (d)	G	
2-164007.X7	1150 mm	1000 mm	12 mm	88 kg	1.137 € •

Az árak az összeszerelési, csomagolási és szállítási költséget nem tartalmazzák. Ezeket megtalálja egyedi ajánlatainkban.



Hegesztő Cella 2400 – Black Edition

- kétajtós hozzáférés a cellához
- Hegesztő függönyök az oldalán, Alumínium kompozit panelek a hátoldalon
- Tető alumínium kompozit panelekből
- Tető csatlakozási lehetőséggel hegesztőfüst elszívó egységhez
- Válaszfal két munkaterületre osztható
- Beépítési magasság a cellán belül kb. 1300 mm
- LED-es folyamatjelző kívül
- A cella magasságának beállítása kérésre lehetséges



Hegesztő Cella 2400 Black Edition tartalmaz konzult (hegesztőasztal nélkül)

1x Hegesztő Cella 2400, 1x Konzol

16 22 28



2-0130.SE.RC

8.712 € •

Hegesztő Cella 2400 Black Edition tartalmaz speciális asztalt

1x Hegesztő Cella 2400 Black Edition tartalmaz konzult (0130.SE.RC), 1x Speciális asztal hegesztőcellához 2400x1200 mm, 100x Acél fedő (160238.10)

16



2-160130.SE.RC1

12.903 € •

Hegesztő Cella 2400 Black Edition tartalmaz speciális asztal és kiegészítők

1x Hegesztő Cella 2400 Black Edition (160130.SE.RC1), 2x Perforált lemezt 1150x1000 mm (164007.X7), 2x Rögzítő rendszer (CS160001), 2x Nullapontos szorítórendszer (ZP1620), 2x Pneumatikus egység, 1x ST Box, 16x Csavar (160511), 8x Függőleges bilincs (CS009082)

16



2-160130.SE.RC2

19.471 € •

Az árak az összeszerelési, csomagolási és szállítási költséget nem tartalmazzák. Ezeket megtalálja egyedi ajánlatainkban.



Ezekről a termékekről további információkat és tartozékokat talál az interneten.



www.siegmund.com/
F-cell

Hegesztő Cella 3000

- kétajtós hozzáférés a cellához
- Alumínium kompozit panelek oldalt és hátul
- Tető alumínium kompozit panelekből
- Tető csatlakozási lehetőséggel hegesztőfüst elszívó egységhez
- Válaszfal két munkaterületre osztható
- Beépítési magasság a cellán belül kb. 1300 mm
- LED-es folyamatjelző kívül
- A cella magasságának beállítása kérésre lehetséges



Hegesztő Cella 3000 tartalmaz konzult (hegesztőasztal nélkül)

1x Hegesztő Cella 3000, 1x Konzol

16 22 28



2-0040.RC

8.358 € •

Hegesztő Cella 3000 tartalmaz speciális asztalt

1x Hegesztő Cella 3000 tartalmaz konzult (0040.RC), 1x Speciális asztal hegesztőcellához 3000x1500 mm, 100x Acél fedő (160238.10)

16



2-160040.RC1

13.681 € •

Hegesztő Cella 3000 tartalmaz speciális asztal és kiegészítők

1x Hegesztő Cella 3000 (160040.RC1), 2x Perforált lemezt 1450x1150 mm (164008.X7), 2x Rögzítő rendszer (CS160001), 2x Nullapontos szorítórendszer (ZP1620), 2x Pneumatikus egység, 1x ST Box, 16x Csavar (160511), 8x Függőleges bilincs (CS009082)

16



2-160040.RC2

21.284 € •

Perforált lemezt X8.7 1450x1150x12 Diagonális ráccsal Plazma-nitridált

Furat Ø 16 mm, Siegmund hegesztőcellákban való használatra

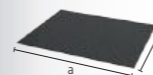

2-164008.X7

L (a)	B (b)	MS (d)	G	
1450 mm	1150 mm	12 mm	134 kg	1.656 € •

1.656 € •

Az árak az összeszerelési, csomagolási és szállítási költséget nem tartalmazzák. Ezeket megtalálja egyedi ajánlatainkban.



Nullapontos szorítórendszer szerelő nitridált

Szorítómodul kézi rögzítéshez, működtetés SW 50 villáskulccsal



	HK	H (c)	Ø	G	
2-ZP0010	2 kN	45 mm	58 mm	0,54 kg	52 € •

Nullapontos szorítórendszer pneumatikus nitridált

pneumatikus szorító modul, a szorítócsavar kioldása sűrített levegővel (kb. 7,5 bar), Tartalmazza az átfolyó csavart ZP0021



	HK	H (c)	Ø	G	
2-ZP0020	2 kN	45 mm	125 mm	3,39 kg	272 € •

Fedőcsavar Poliamid

a fel nem használt szorítómodulok védelmére



	H (c)	Ø	G	
2-ZP0022	29 mm	35 mm	0,02 kg	12 € •

Univerzális bendzsó csavar nitridált

a pneumatikus szorítómodul rögzítéséhez



	H (c)	Ø	G	
2-ZP0021	55 mm	36 mm	0,15 kg	26 € •

Szorítócsavar nitridált

perforált lemez rögzítőmodullal történő csatlakoztatásához



	H (c)	Ø	G	
2-ZP1600	30 mm	45 mm	0,13 kg	23 € •

Központosító persely nitridált

perforált lemezek csatlakoztatására szolgáló csavarok, két tengelyben központosítva, tartalmaz rögzítő anyagot



	H (c)	Ø	G	
2-ZP1601	10 mm	19 mm	0,01 kg	9 € •

Tartópersely nitridált

perforált lemezek csatlakoztatására szolgáló csavarok, szorító és tartó funkció, nincs központosítás, tartalmaz rögzítő anyagot



	H (c)	Ø	G	
2-ZP1602	10 mm	19 mm	0,01 kg	9 € •

Kompenzáló persely nitridált

perforált lemezek csatlakoztatására szolgáló csavarok, egy tengelyben központosítva, tartalmaz rögzítő anyagot



	H (c)	Ø	G	
2-ZP1603	10 mm	19 mm	0,01 kg	13 € •

**Termékajánlás****Kezdő készlet Nullapontos szorítórendszer szerelő**

Tartalmazza a készletet: 4x ZP0010, 4x ZP1600, 1x ZP1601, 2x ZP1602, 1x ZP1603, tartalmaz rögzítő anyagot



	G	Akciós ár
4-ZP1610	2,73 kg	317 € •

Ahelyett 341 €

**Kezdő készlet Nullapontos szorítórendszer pneumatikus**

Tartalmazza a készletet: 4x ZP0020, 4x ZP1600, 1x ZP1601, 2x ZP1602, 1x ZP1603, tartalmaz rögzítő anyagot



	G	Akciós ár
4-ZP1620	14,12 kg	1.133 € •

Ahelyett 1.219 €

Perforált lemezt X8.7 1200x800x12 Plazma-nitridált

Szerszámacél + Plazma nitridálás

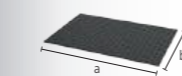

	L (a)	B (b)	MS (d)	G	
2-164004.X7	1200 mm	800 mm	12 mm	88 kg	711 € •

Perforált lemezt X8.7 1000x1000x12 Plazma-nitridált

Szerszámacél + Plazma nitridálás

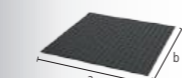

	L (a)	B (b)	MS (d)	G	
2-164024.X7	1000 mm	1000 mm	12 mm	90 kg	735 € •

További perforált lemezek online:
www.siegmond.com/F-plates**Ezekről a termékekről további információkat és tartozékokat talál az interneten.**www.siegmond.com/
F-zero-point

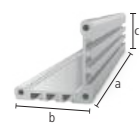
**Alumínium profil 100 T**

3 T-horony mindkét oldalon, M8 szögletes anyához, a T-hornyok távolsága 20 mm, az alap és a fedőlap csatlakoztatásához, 2000 mm-es alumínium profil egyedi vágáshoz, A vágások minimális magassága: Rendszer 16: 45 mm, Rendszer 22: 35 mm, Rendszer 28: 40 mm



	L (a)	B (b)	H (c)	G	
2-CS000172.1	76 mm	100 mm	100 mm	0,34 kg	13 € •
2-CS000172.2	101 mm	100 mm	100 mm	0,45 kg	15 € •
2-CS000172.3	126 mm	100 mm	100 mm	0,56 kg	18 € •
2-CS000172.4	151 mm	100 mm	100 mm	0,66 kg	19 € •
2-CS000172.5	176 mm	100 mm	100 mm	0,77 kg	22 € •
2-CS000172.6	201 mm	100 mm	100 mm	0,88 kg	24 € •
2-CS000172.7	226 mm	100 mm	100 mm	0,99 kg	25 € •
2-CS000172.8	251 mm	100 mm	100 mm	1,10 kg	28 € •
2-CS000172.9	276 mm	100 mm	100 mm	1,21 kg	31 € •
2-CS000176	500 mm	100 mm	100 mm	2,19 kg	50 € •
2-CS000172	2000 mm	100 mm	100 mm	8,74 kg	165 € •

Fedél 100 nitridált

menetes furatok M8 a gyorsan cserélhető bilincsek rögzítéséhez, rögzítés a profilhoz önmetsző csavarokkal, S16 rendszerfurat közepén

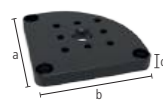

	L (a)	B (b)	MS (d)	G	
2-CS000181	100 mm	100 mm	12 mm	0,71 kg	32 € •

Alaplemez 100 sugár nitridált

sugárirányba pozicionálható, alumínium profilokhoz való rögzítéshez önmetsző csavarral, 50 mm furattávolsághoz, fokozatmentes forgatás 90° -kal



	L (a)	B (b)	MS (d)	G	
2-CS160192	100 mm	100 mm	12 mm	0,57 kg	24 € •

Alaplemez 100 lineáris nitridált

lineárisan pozicionálható, alumínium profilokhoz való rögzítéshez önmetsző csavarral, fokozatmentesen mozgatható



	L (a)	B (b)	MS (d)	G		
2-CS160193	bal	100 mm	100 mm	12 mm	0,64 kg	25 € •
2-CS160194	jobb	100 mm	100 mm	12 mm	0,64 kg	25 € •

Furatmintás adapterlemez Gyorsrögzítés szorítóhoz nitridált

rögzítés süllyesztett csavarokkal 160528, lehetővé teszi a gyorsan cserélhető bilincsek szabad elhelyezését, Gyorsrögzítés szorítóhoz (Furat minta 40x20 mm / 40x40 mm / 40 mm)

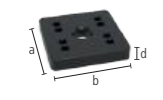

	L (a)	B (b)	MS (d)	G	
2-CS000183	70 mm	70 mm	12 mm	0,41 kg	20 € •

Adapterlemez furatminta nélkül Gyorsrögzítés szorítóhoz nitridált

rögzítés süllyesztett csavarokkal 160528, adapter más gyártók gyorsrögzítő bilincseihez, fúrás mintát adhat hozzá az ügyfél is

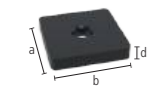

	L (a)	B (b)	MS (d)	G	
2-CS000184	70 mm	70 mm	12 mm	0,44 kg	14 € •

Készlet Távtartó lemez 5 mm csomagban 5 db Rozsdamentes acél

5 darab, a magasság kompenzációjaként gyorsan cserélhető bilincsek használatakor, Gyorsrögzítés szorítóhoz (Furat minta 40x20 mm / 40x40 mm / 40 mm)

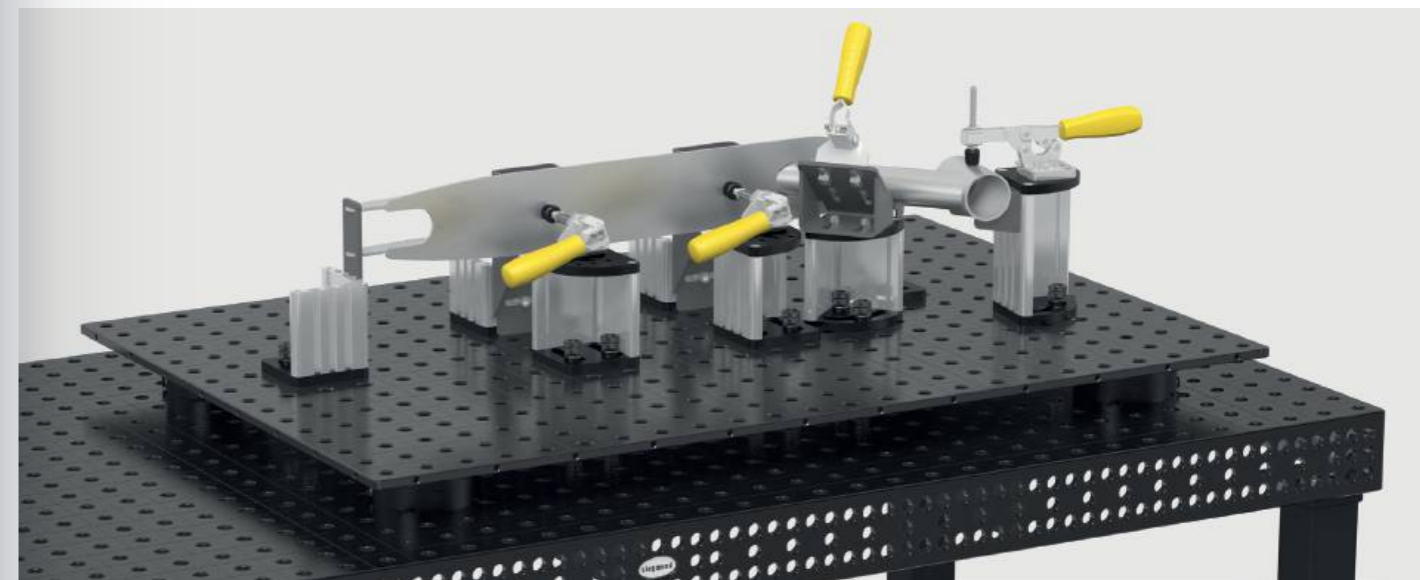

	L (a)	B (b)	MS (d)	G	
2-CS000185.Set	59 mm	59 mm	5 mm	0,60 kg	20 € •

**Függőleges bilincs 1800 / 2200**

adapter nélkül, CS009082: Furat minta 40x20 mm / nyitási szög 110°, CS009084: Furat minta 40x40 mm / nyitási szög 105°

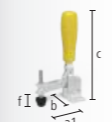

	SP	L (a)	L (a1)	B (b)	H (c)	VB (f)	G		
2-CS009082	1800	1,80 kN	104 mm	68 mm	56 mm	190 mm	30 mm	0,43 kg	33 € •
2-CS009084	2200	2,20 kN	151 mm	95 mm	58 mm	220 mm	41 mm	0,70 kg	36 € •

Vízszintes bilincs 1800 / 3000

adapter nélkül, CS009092: Furat minta 40x20 mm, CS009094: Furat minta 40x40 mm, kevesebb interferencia kontúrral, mint a függőleges bilincsek, nyitási szög 90°

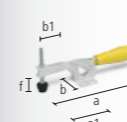

	SP	L (a)	L (a1)	B (b)	B (b1)	VB (f)	G		
2-CS009092	1800	1,80 kN	245 mm	85 mm	56 mm	45 mm	35 mm	0,43 kg	31 € •
2-CS009094	3000	3 kN	295 mm	110 mm	58 mm	65 mm	40 mm	0,73 kg	39 € •

Vízszintes csatlakozó szorító 2500 / 4000

adapter nélkül, Furat minta 40 mm



	SP	L (a)	L (a1)	G		
2-CS009083	2500	2,50 kN	120 mm	57 mm	0,51 kg	45 € •
2-CS009093	4000	4 kN	180 mm	93 mm	1 kg	64 € •



Ezekről a termékekről további információkat és tartozékokat talál az interneten.



www.siegmond.com/
F-clampingsystem

Adapter furatokkal Ø 60 / 15 furcsa polírozott

Gyorsrögzítős szorítóhoz (Furat minta 40x20 mm / 40 mm), a rendszer 16 mm furatához

B 16



	H (d)	MS (d)	Ø	G	
2-CS160715.4	22 mm	15 mm	60 mm	0,36 kg	24 € •

Polírozott szorító M8 menethez tartalmaz 22mm csavart polírozott

Távolítsa el az O-gyűrűt a csavar beillesztéséhez, a Siegmund alkatrészek rögzítése a menetes furathoz

B 16



	H (d)	Ø	G	
2-160546.1	17 mm	23 mm	0,02 kg	9 € •

Készlet Önmetsző csavarok M8x25 csomagban 50 db

50 darab, alumínium profilú alap vagy fedőlapok csatlakoztatásához

16 22 28



	G	
2-CS009001	1 kg	9 € •

Készlet Csavarok M8x12 csomagban 50 db

50 darab, gyorsan cserélhető bilincsek és sablonok (anyagvastagság 5-6 mm) rögzítéséhez a horonyba

16 22 28



	G	
2-CS009002	0,60 kg	9 € •

Készlet Csavarok M8x16 csomagban 50 db

50 darab, a gyorsan cserélhető bilincsek fedőlapokhoz történő rögzítésre

16 22 28



	G	
2-CS009003	0,65 kg	9 € •

Készlet Négyzetű anyák M8 csomagban 50 db

50 darab, Csúsó tömbök alumínium profilokhoz T-Slot-tal

16 22 28



	G	
2-CS009004	0,35 kg	3 € •

Szorítókarom**Szorítókarom 2-12 / 18-32**

Alumínium, CS160212: Befogási tartomány 2-12 mm, CS161832: Befogási tartomány 18-32 mm, rögzítéshez: Csavar 160532 (a szállítást nem tartalmazza)

NEW

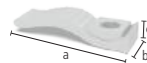

AL 16

	L (a)	B (b)	H (c)	G		
2-CS160212	2-12	103 mm	30 mm	20 mm	0,06 kg	13 € •
2-CS161832	18-32	103 mm	30 mm	35 mm	0,06 kg	13 € •

Készlet Szorítókarom

a szállítvány tartalma: 4x Szorítókarom 2-12 CS160212, 4x Szorítókarom 18-32 CS161832, 4x Csavar 160532

NEW



AL 16

	G	
2-CS160212.Set	0,96 kg	186 € •

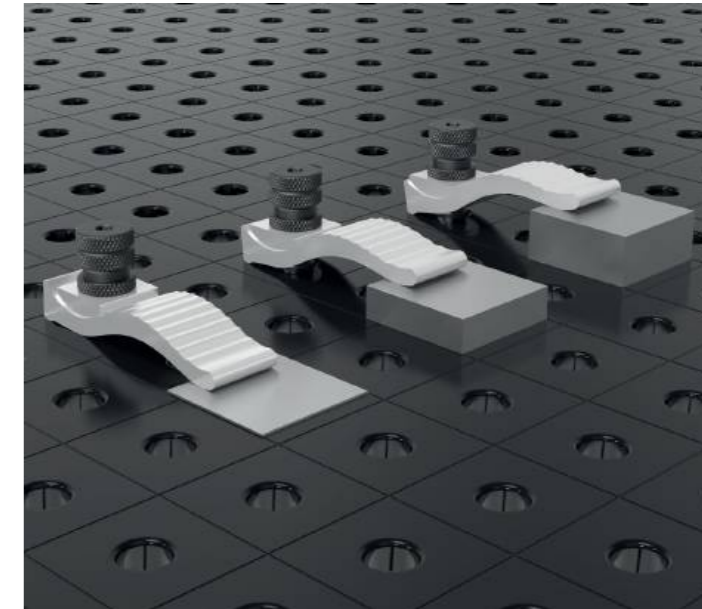
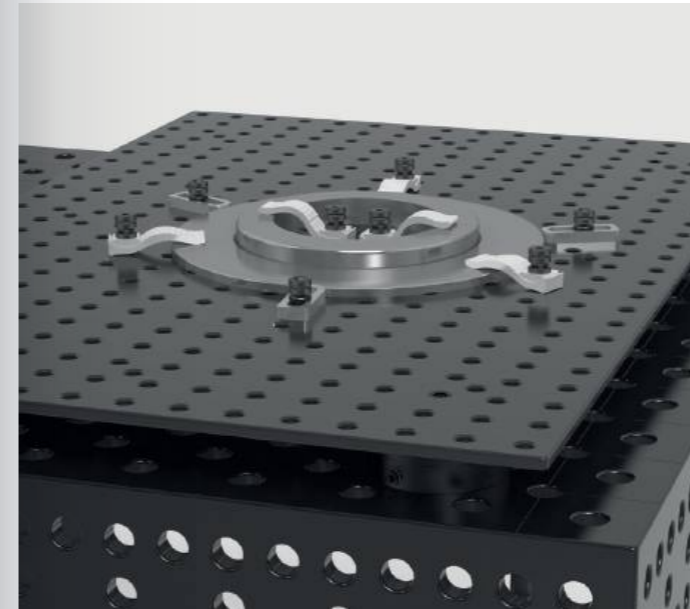
**Termékajánlás**

%

**Kezdő készlet 16**

a szállítvány tartalma: 4x CS000176, 4x CS000181, 4x CS160192, 1x CS009001, 1x CS009002, 1x CS009003, 1x CS009004

16

	G	Akción ár
4-CS160001.1	16,46 kg	419 € •

Ahelyett 450 €

%

**Függőleges bilincs 1800 adapterrel**

Adapter CS160715.4, a rendszer 16 mm furatához

16

	SP	G	Akción ár
4-CS160790	1,80 kN	0,79 kg	53 € •

Ahelyett 57 €

%

**Vízszintes bilincs 1800 adapterrel**

Adapter CS160715.4, a rendszer 16 mm furatához

16

	SP	G	Akción ár
4-CS160794	1,80 kN	0,79 kg	51 € •

Ahelyett 54 €

%

**Vízszintes csatlakozó szorító 2500 adapterrel**

Adapter CS160715.4, a rendszer 16 mm furatához

16

	SP	G	Akción ár
4-CS160792	2,50 kN	0,87 kg	65 € •

Ahelyett 69 €

%

**Vízszintes csatlakozó szorító 4000 adapterrel**

Adapter CS160715.4, a rendszer 16 mm furatához

16

	SP	G	Akción ár
4-CS160793	4 kN	1,36 kg	81 € •

Ahelyett 87 €

Perforált lemez X8.7 1200x800x12 Plazma-nitridált

Szerszámacél + Plazma nitridálás



	L (a)	B (b)	MS (d)	G	
2-164004.X7	1200 mm	800 mm	12 mm	88 kg	711 € •

További perforált lemezek online:
www.siegmund.com/F-plates

Excentrikus végállító Ø 45 / Ø 75 nitridált
végtelen csavarás

	MS (d)	Ø	G	
2-160401.N	12 mm	45 mm	0,13 kg	18 € •
2-160403.N	12 mm	75 mm	0,39 kg	22 € •

Excentrikus végállító Ø 75 M10-es menettel nitridált
földelés csatlakoztatásához, végtelen csavarás

	MS (d)	Ø	G	
2-160402.N	12 mm	75 mm	0,38 kg	23 € •

Univerzális végállító 50 L / 80 L nitridált
csak rendszerfurat, ovális furat nélkül, furat távolság 25 mm

	L (a)	B (b)	MS (d)	G	
2-160407.N	50 mm	30 mm	12 mm	0,08 kg	23 € •
2-160408.N	80 mm	30 mm	12 mm	0,16 kg	25 € •

Univerzális végállító 80 L nitridált
ovális furat

	L (a)	B (b)	VB (f)	MS (d)	G	
2-160410.N	80 mm	30 mm	50 mm	12 mm	0,07 kg	35 € •

Flex végállító 12x83 Alumínium
ovális furat, rozsdamentes acél feldolgozásához

	L (a)	B (b)	VB (f)	MS (d)	WS (d1)	G	
2-160412	83 mm	31 mm	50 mm	12 mm	8 mm	0,05 kg	19 € •

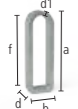
Flex végállító 12x78 / 12x97 Acél galvanizált
ovális furat

	L (a)	B (b)	VB (f)	MS (d)	WS (d1)	G	
2-160415	78 mm	28 mm	50 mm	12 mm	6 mm	0,07 kg	18 € •
2-160417	97 mm	24 mm	71 mm	12 mm	4 mm	0,08 kg	32 € •

Flex végállító 24x78 Acél galvanizált
Hosszú rögzítőcsavar szükséges, ovális furat

	L (a)	B (b)	VB (f)	MS (d)	WS (d1)	G	
2-160416	78 mm	28 mm	50 mm	24 mm	6 mm	0,13 kg	24 € •

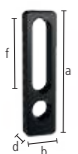
Univerzális végállító 115 L / 150 L nitridált
rendszerfurat és hosszúkás furat kombinációja, prizmákkal és adapterekkel kombinálható

	L (a)	B (b)	VB (f)	MS (d)	G	
2-160420.N	115 mm	30 mm	50 mm	12 mm	0,20 kg	42 € •
2-160422.N	150 mm	35 mm	50 mm	12 mm	0,33 kg	47 € •

Univerzális végállító 115 L Alumínium

rendszerfurat és hosszúkás furat kombinációja, prizmákkal és adapterekkel kombinálható



	L (a)	B (b)	VB (f)	MS (d)	G	
2-160420.A	115 mm	30 mm	50 mm	12 mm	0,05 kg	36 € •

Univerzális végállító / Rögzítőhíd nitridált

rendszerfurat és hosszúkás furat kombinációja, szorítóhídként használható, csavaros szorítóval rögzíthető



	L (a)	B (b)	VB (f)	MS (d)	G	
2-160450.N	175 mm	35 mm	50 mm	12 mm	0,40 kg	51 € •

Univerzális végállító 300 M / 500 M nitridált

rendszerfurat és hosszúkás furat kombinációja



	L (a)	B (b)	VB (f)	MS (d)	G	
2-160425.N	300 mm	50 mm	100 mm	12 mm	1,08 kg	53 € •
2-160432.N	500 mm	50 mm	150 mm	12 mm	1,85 kg	81 € •

Sík derékszög 250 polírozott

rendszerfurat és hosszúkás furat kombinációja, 90 fokok beállításához

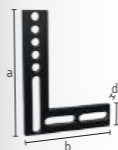

	L (a)	B (b)	H (c)	MS (d)	G	
2-160444	250 mm	188 mm	50 mm	12 mm	1,35 kg	105 € •

Beállító lemez nitridált

tartalmaz 2x Távtartó persely, végtelen beállítás 0-90° között

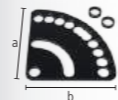

	L (a)	B (b)	MS (d)	G	
2-160455.N	130 mm	130 mm	5 mm	0,40 kg	45 € •

**Ezekről a termékekről további információkat és tartozékokat talál az interneten.**[www.siegmond.com/
F-stop16](http://www.siegmond.com/F-stop16)

Végállító és szorító derékszög 50 L / 90 VL nitridált
csak rendszerfurat, ovális furat nélkül

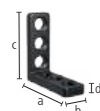

	L (a)	B (b)	H (c)	MS (d)	G	
2-160105.N	50 mm	30 mm	50 mm	12 mm	0,20 kg	36 € •
2-160113.N	90 mm	30 mm	90 mm	12 mm	0,34 kg	58 € •

Végállító és szorító derékszög 90 X nitridált
ovális furat



	L (a)	B (b)	H (c)	MS (d)	G	
2-160108.N	90 mm	30 mm	25 mm	12 mm	0,19 kg	42 € •

Végállító és szorító derékszög 90 WL nitridált
ovális furat



	L (a)	B (b)	H (c)	MS (d)	G	
2-160111.N	90 mm	30 mm	90 mm	12 mm	0,27 kg	61 € •

Végállító és szorító derékszög 90 SL / 90 L / 140 L nitridált
rendszerfurat és hosszúkás furat kombinációja



	L (a)	B (b)	H (c)	MS (d)	G	
2-160109.N	90 mm	30 mm	40 mm	12 mm	0,21 kg	44 € •
2-160110.N	90 mm	30 mm	90 mm	12 mm	0,31 kg	58 € •
2-160112.N	90 mm	35 mm	140 mm	12 mm	0,51 kg	69 € •

Végállító és szorító derékszög 140 WL nitridált
rendszerfurat és hosszúkás furat kombinációja, ovális furat 100 mm



	L (a)	B (b)	H (c)	MS (d)	G	
2-160115.N	140 mm	35 mm	90 mm	12 mm	0,44 kg	67 € •

Végállító és szorító derékszög 90 L Alumínium
rendszerfurat és hosszúkás furat kombinációja

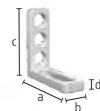

	L (a)	B (b)	H (c)	MS (d)	G	
2-160110.A	90 mm	30 mm	90 mm	12 mm	0,11 kg	67 € •



Végállító és szorító derékszög 150 L nitridált
rendszerfurat és hosszúkás furat kombinációja



	L (a)	B (b)	H (c)	MS (d)	G	
2-160114.N	90 mm	35 mm	150 mm	12 mm	0,65 kg	73 € •



Végállító és szorító derékszög 300 G / 500 G nitridált
asztal kiterjesztésként használható, anyag: GGG40



	L (a)	B (b)	H (c)	MS (d)	G		
2-160162.N	bal	150 mm	49 mm	300 mm	12 mm	2,51 kg	95 € •
2-160164.N	bal	195 mm	49 mm	500 mm	12 mm	4,56 kg	133 € •



Fordító derékszög 150 nitridált
állítás 0-180° között



	H (c)	MS (d)	Ø	G	
2-160101.N	150 mm	12 mm	150 mm	1,80 kg	98 € •



Végállító és szorító derékszög 250 G Forgó szögbeállító nitridált
asztal kiterjesztésként használható, anyag: GGG40, rendelés párban ajánlott

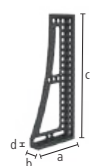

	L (a)	B (b)	H (c)	MS (d)	G		
2-160161.N	bal	145 mm	49 mm	250 mm	14 mm	2,16 kg	132 € •
2-160163.N	jobb	145 mm	49 mm	250 mm	14 mm	2,16 kg	132 € •

**Végállító és szorító derékszög 250 GK / 500 GK / 750 GK nitridált**

asztal kiterjesztésként használható, nehéz alkatrészekhez, anyag: GGG40, rendelés párban ajánlott



		L (a)	B (b)	H (c)	MS (d)	G	
2-160124.N	bal	145 mm	49 mm	250 mm	14 mm	2,10 kg	129 € •
2-160126.N	jobb	145 mm	49 mm	250 mm	14 mm	2,10 kg	129 € •
2-160134.N	bal	195 mm	49 mm	500 mm	14 mm	5,30 kg	197 € •
2-160136.N	jobb	195 mm	49 mm	500 mm	14 mm	5,30 kg	197 € •
2-160146.N	bal	200 mm	100 mm	750 mm	14 mm	8,30 kg	339 € •
2-160148.N	jobb	200 mm	100 mm	750 mm	14 mm	8,30 kg	339 € •

Sarokcsatlakozó öntöttvas nitridált

diagonális asztalhosszabbító 45°-os szögben, anyag: GGG40

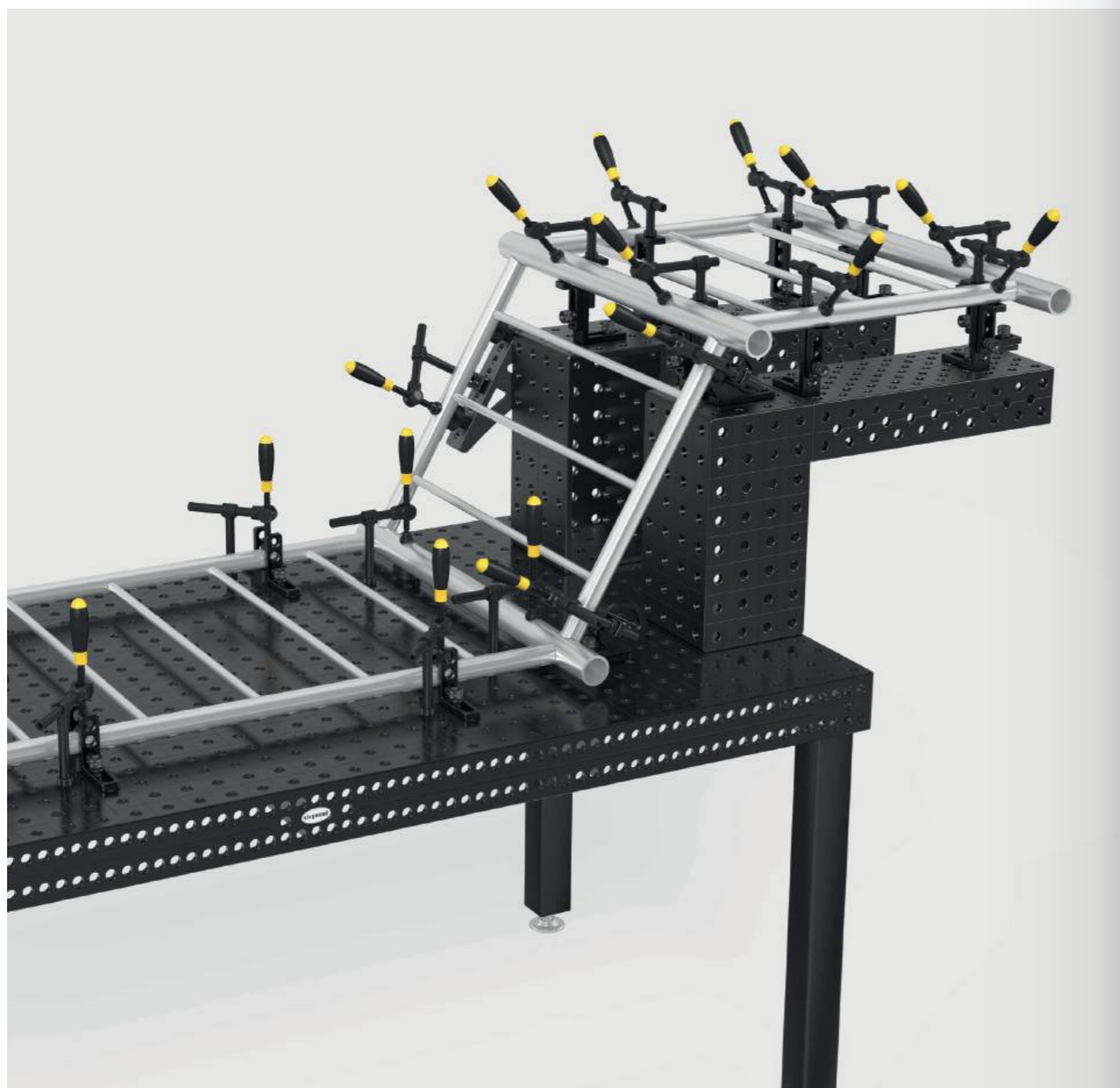

	L (a)	B (b)	H (c)	G	
2-160190.N	100 mm	65 mm	100 mm	1,70 kg	175 € •

**Univerzális derékszög hidromechanikai szorítás nitridált**

végtelen állítás 0-225° között, hozzáálló imbuszkulcs (280852.1) nem tartozék



	SL (e)	G	
2-160171.N	250 mm	2,80 kg	515 € •

**Univerzális derékszög mechanikus szorítás nitridált**

tartalmaz beállítási sablont, a beállítható szög tartománya 10° és 150°



	SL (e)	G	
2-160170.N	260 mm	3,40 kg	340 € •

Támasztó és csatlakozó keret Kicsi / Nagy nitridált

asztal kiterjesztésként használható



	L (a)	B (b)	H (c)	G		
2-160300.N	jobb	150 mm	100 mm	50 mm	2,10 kg	175 € •
2-160301.N	bal	150 mm	100 mm	50 mm	2,10 kg	175 € •
2-160302.N		300 mm	200 mm	50 mm	7,40 kg	272 € •

Rögzítő egység Plazma-nitridált

ötoldalú, asztalok csatlakoztatásához (160560.N csatlakozócsavarral), mint asztal és függőleges felépítmény



	L (a)	B (b)	H (c)	MS (d)	G	
2-160280.P	300 mm	300 mm	100 mm	12 mm	16 kg	443 € •
2-160272.P	400 mm	200 mm	200 mm	12 mm	25 kg	674 € •
2-160290.P	500 mm	500 mm	100 mm	12 mm	40 kg	943 € •

U-alakú derékszög 100x100 Plazma-nitridált

asztalok csatlakoztatásához (160560.N csatlakozócsavarral), mint asztal és függőleges felépítmény, 500 mm-től rögzítő furatokkal az asztalbakhoz, 1000 mm hosszúságtól asztalláb alátámasztás szükséges



	L (a)	B (b)	H (c)	MS (d)	G	
2-160396.P	100 mm	100 mm	100 mm	12 mm	4 kg	321 € •
2-160360.P	500 mm	100 mm	100 mm	12 mm	15 kg	459 € •
2-160370.P	1000 mm	100 mm	100 mm	12 mm	27 kg	737 € •
2-160380.P	1500 mm	100 mm	100 mm	12 mm	39 kg	901 € •
2-160390.P	2000 mm	100 mm	100 mm	12 mm	51 kg	1.330 € •

U-alakú derékszög 200x100 Plazma-nitridált

asztalok csatlakoztatásához (160560.N csatlakozócsavarral), mint asztal és függőleges felépítmény, 500 mm-től rögzítő furatokkal az asztalbakhoz, 1000 mm hosszúságtól asztalláb alátámasztás szükséges



	L (a)	B (b)	H (c)	MS (d)	G	
2-160396.1.P	200 mm	100 mm	100 mm	12 mm	6 kg	347 € •
2-160360.1.P	500 mm	200 mm	100 mm	12 mm	22 kg	584 € •
2-160370.1.P	1000 mm	200 mm	100 mm	12 mm	38 kg	1.007 € •
2-160380.1.P	1500 mm	200 mm	100 mm	12 mm	55 kg	1.333 € •
2-160390.1.P	2000 mm	200 mm	100 mm	12 mm	72 kg	1.786 € •



Ezekről a termékekről további információkat és tartozékokat talál az interneten.



www.siegmond.com/
F-square16

Alumínium profil tartó 100x24 mm (25 mm-es rács)

Teljes rácsos változat sok befogási lehetőséggel, Tripla hornyú rögzítőcsavar szükséges, asztalhosszabbításként vagy függőleges rögzítőfelületként, 1000 mm hosszúságtól asztalláb alátámasztás szükséges

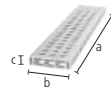

	L (a)	B (b)	H (c)	G	
4-AR16014050.V	500 mm	100 mm	24 mm	0,75 kg	29 € •
4-AR16014080.V	800 mm	100 mm	24 mm	1,20 kg	43 € •
4-AR16014100.V	1000 mm	100 mm	24 mm	1,50 kg	51 € •
4-AR16014120.V	1200 mm	100 mm	24 mm	1,80 kg	62 € •
4-AR16014150.V	1500 mm	100 mm	24 mm	2,24 kg	78 € •
4-AR16014200.V	2000 mm	100 mm	24 mm	2,93 kg	101 € •

Alumínium profil tartó 100x24 mm (25 mm-es rács ovális furattal)

Változatos szorítás is lehetséges szögben, Tripla hornyú rögzítőcsavar szükséges, asztalhosszabbításként vagy függőleges rögzítőfelületként, 1000 mm hosszúságtól asztalláb alátámasztás szükséges

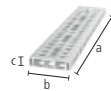

	L (a)	B (b)	H (c)	G	
4-AR16014050.VL	500 mm	100 mm	24 mm	0,73 kg	33 € •
4-AR16014080.VL	800 mm	100 mm	24 mm	1,16 kg	50 € •
4-AR16014100.VL	1000 mm	100 mm	24 mm	1,45 kg	58 € •
4-AR16014120.VL	1200 mm	100 mm	24 mm	1,73 kg	73 € •
4-AR16014150.VL	1500 mm	100 mm	24 mm	2,16 kg	90 € •
4-AR16014200.VL	2000 mm	100 mm	24 mm	2,88 kg	116 € •

Alumínium U-alakú derékszög 100x100 mm (25 mm-es rács)

Teljes rácsos változat sok befogási lehetőséggel, Kérésre szorítócsavar dupla horony nélkül, asztalhosszabbításként vagy függőleges rögzítőfelületként, 1000 mm hosszúságtól asztalláb alátámasztás szükséges, Sík tolerancia < 0,8 mm / 1000 mm

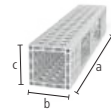

	L (a)	B (b)	H (c)	G	
4-AQ16014050.V	500 mm	100 mm	100 mm	2 kg	68 € •
4-AQ16014080.V	800 mm	100 mm	100 mm	3,20 kg	103 € •
4-AQ16014100.V	1000 mm	100 mm	100 mm	3,90 kg	128 € •
4-AQ16014120.V	1200 mm	100 mm	100 mm	4,75 kg	154 € •
4-AQ16014150.V	1500 mm	100 mm	100 mm	5,90 kg	191 € •
4-AQ16014200.V	2000 mm	100 mm	100 mm	7,90 kg	252 € •

Alumínium U-alakú derékszög 100x100 mm (25 mm-es rács ovális furattal)

Változatos szorítás is lehetséges szögben, Kérésre szorítócsavar dupla horony nélkül, asztalhosszabbításként vagy függőleges rögzítőfelületként, 1000 mm hosszúságtól asztalláb alátámasztás szükséges, Sík tolerancia < 0,8 mm / 1000 mm

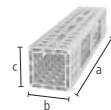

	L (a)	B (b)	H (c)	G	
4-AQ16014050.VL	500 mm	100 mm	100 mm	1,93 kg	70 € •
4-AQ16014080.VL	800 mm	100 mm	100 mm	3,07 kg	108 € •
4-AQ16014100.VL	1000 mm	100 mm	100 mm	3,76 kg	132 € •
4-AQ16014120.VL	1200 mm	100 mm	100 mm	4,59 kg	160 € •
4-AQ16014150.VL	1500 mm	100 mm	100 mm	5,69 kg	197 € •
4-AQ16014200.VL	2000 mm	100 mm	100 mm	7,62 kg	262 € •

Adapter asztal csatlakoztatáshoz alumínium profilokhoz

a profilok rögzítéséhez az előlő oldalon, szorítóval helyezük be a profilba, rögzítéshez: 2x 160511, 4x AP160528 (a szállítást nem tartalmazza)



	L (a)	B (b)	H (c)	MS (d)	G	
2-AP160399	76 mm	76 mm	37 mm	12 mm	0,55 kg	45 € •
2-AP160399.AT	76 mm	76 mm	37 mm	12 mm	0,21 kg	45 € •

Csavaros szorító adapter nitridált

csavarbilincsek használata alumínium profilokban, Csavaros szorítóhoz: 160610, 160630, 160601, 160604, 160620



	L (a)	Ø	G	
2-AP160605.N	48 mm	26 mm	0,11 kg	13 € •
2-AP160602.N	60 mm	26 mm	0,13 kg	15 € •

Hosszú adapter csavaros szorítóhoz

csavarbilincsek használata alumínium profilokban, Csavaros szorítóhoz: 160610, 160630, 160601, 160604, 160620, rögzítéshez: Szorítócsavar horony nélkül



	L (a)	B (b)	H (c)	G	
2-AP160602.X7	123 mm	23 mm	12 mm	0,19 kg	11 € •

Körszelvényű adapter csavaros szorítóhoz

csavarbilincsek használata alumínium profilokban, Csavaros szorítóhoz: 160610, 160630, 160601, 160604, 160620, rögzítéshez: Szorítócsavar horony nélkül



	L (a)	B (b)	H (c)	G	
2-AP160603.X7	98 mm	98 mm	12 mm	0,60 kg	14 € •



Ezekről a termékekről további információkat és tartozékokat talál az interneten.



www.siegmond.com/
F-profile

**Lemezes szorítócsavar polírozott**

160590: Befogási tartomány kb. 22-26 mm, 160590.3: Befogási tartomány kb. 34-38 mm, 160590.4: Befogási tartomány kb. 46-50 mm, ajánlott alumínium profilok rögzítéséhez, NEM használható asztalok és U alakú derékszögek összekapcsolására

B 16

		L (a)	SK	ZK1	ZK	AM1	AM	G	
2-160590	dupla	55 mm	50 kN	2 kN	4 kN	10 Nm	10 Nm	0,11 kg	48 € •
2-160590.3	tripla	67 mm	50 kN	2 kN	4 kN	10 Nm	10 Nm	0,13 kg	53 € •
2-160590.4	négyszeres	79 mm	50 kN	2 kN	4 kN	10 Nm	10 Nm	0,14 kg	58 € •

**Lemezes szorító süllyesztett rögzítőcsavar polírozott**

alkatrészek süllyesztett kapcsolata, 160595: Befogási tartomány kb. 22-26 mm, 160595.3: Befogási tartomány kb. 34-38 mm, 160595.4: Befogási tartomány kb. 46-50 mm, nem alkalmas ovális furathoz, NEM használható asztalok és U alakú derékszögek összekapcsolására

B 16

		L (a)	SK	ZK1	ZK	AM1	AM	G	
2-160595	dupla	33 mm	45 kN	2 kN	3 kN	10 Nm	10 Nm	0,05 kg	42 € •
2-160595.3	tripla	45 mm	45 kN	2 kN	3 kN	10 Nm	10 Nm	0,07 kg	47 € •
2-160595.4	négyszeres	57 mm	45 kN	2 kN	3 kN	10 Nm	10 Nm	0,08 kg	52 € •

**Gyorsrögzítő csavar rés nélkül polírozott**

O-gyűrűs horony nélkül a sima felületért, NEM használható asztalok és U alakú derékszögek összekapcsolására

B 16

		L (a)	SK	ZK	AM1	AM	G	
2-160511	dupla	53 mm	55 kN	10 kN	2,50 Nm	10 Nm	0,08 kg	40 € •
2-160513	tripla	65 mm	55 kN	10 kN	2,50 Nm	10 Nm	0,10 kg	48 € •
2-160515	négyszeres	77 mm	55 kN	10 kN	2,50 Nm	10 Nm	0,12 kg	56 € •

**Gyorsrögzítő csavar polírozott**

NEM használható asztalok és U alakú derékszögek összekapcsolására

B 16

		L (a)	SK	ZK	AM1	AM	G	
2-160510	dupla	53 mm	55 kN	10 kN	2,50 Nm	10 Nm	0,08 kg	40 € •

Stílus: dupla / tripla / négyszeres**Süllyesztettfejű csavar rés nélkül polírozott**

alkatrészek süllyesztett kapcsolata, csak alumínium profilok rögzítéséhez, az alumínium alkatrészeket csak kézzel szorosan húzza meg

B 16



		L (a)	SK	ZK	AM1	AM	G	
2-AP160528	dupla	32 mm	55 kN	1 kN	2,50 Nm	10 Nm	0,04 kg	33 € •
2-AP160529	tripla	44 mm	55 kN	1 kN	2,50 Nm	10 Nm	0,06 kg	40 € •
2-AP160530	négyszeres	56 mm	55 kN	1 kN	2,50 Nm	10 Nm	0,08 kg	45 € •

Süllyesztettfejű csavar polírozott

alkatrészek süllyesztett kapcsolata, NEM használható asztalok és U alakú derékszögek összekapcsolására, nem alkalmas alumínium profilokhoz, nem alkalmas ovális furathoz

B 16



		L (a)	SK	ZK	AM	G	
2-160528	dupla	31 mm	55 kN	3 kN	10 Nm	0,04 kg	33 € •
2-160529	tripla	43 mm	55 kN	3 kN	10 Nm	0,05 kg	40 € •

Csatlakozó csavar a gallérral polírozott

asztalok, U-derékszögek és alumínium profilok összekapcsolásához, ovális furatokhoz használható, rögzített hosszútávú kapcsolat

B 16



		L (a)	SK	ZK	AM1	AM	G	
2-160583	dupla	39 mm	55 kN	3 kN	15 Nm	15 Nm	0,07 kg	24 € •
2-160584	tripla	51 mm	55 kN	3 kN	15 Nm	15 Nm	0,09 kg	29 € •
2-160585	négyszeres	63 mm	55 kN	3 kN	15 Nm	15 Nm	0,11 kg	33 € •

Gyors szorítócsavar rövid rés nélkül polírozott

minimális kiemelkedés, NEM használható asztalok és U alakú derékszögek összekapcsolására, alumínium profilokhoz alkalmas, ovális furatokhoz használható

B 16



		L (a)	SK	ZK	AM1	AM	G	
2-160524	dupla	36 mm	55 kN	10 kN	2,50 Nm	10 Nm	0,06 kg	34 € •
2-160525	tripla	48 mm	55 kN	10 kN	2,50 Nm	10 Nm	0,08 kg	42 € •

**Állítható gyorsrögzítés csavar rész nélkül polírozott**

160571: Befogási tartomány kb. 12-24 mm, 160573: Befogási tartomány kb. 24-36 mm, egyedi lézerrel vágott profilok befogása, alumínium profilokhoz alkalmas, az alumínium alkatrészeket csak kézzel szorosan húzza meg, NEM használható asztalok és U alakú derékszögek összekapcsolására



		L (a)	SK	ZK	AM1	AM	G	
2-160571	dupla	78 mm	55 kN	10 kN	2,50 Nm	10 Nm	0,13 kg	44 € •
2-160573	tripla	90 mm	55 kN	10 kN	2,50 Nm	10 Nm	0,15 kg	53 € •

**Univerzális csavar polírozott**

160532: Befogási tartomány kb. 22-28 mm, 160533: Befogási tartomány kb. 34-40 mm, NEM használható asztalok és U alakú derékszögek összekapcsolására



		L (a)	SK	ZK	AM1	AM	G	
2-160532	dupla	59 mm	50 kN	10 kN	2,50 Nm	10 Nm	0,11 kg	41 € •
2-160533	tripla	71 mm	50 kN	10 kN	2,50 Nm	10 Nm	0,12 kg	51 € •

**Súlyszettfejú csavar nitridált**

asztalok és U-alakú derékszögek összekapcsolásához, nem alkalmas alumínium profilokhoz, nem alkalmas ovális furathoz, rögzített hosszútávú kapcsolat



		L (a)	SK	ZK	AM	G	
2-160560.N	dupla	25 mm	50 kN	4 kN	15 Nm	0,03 kg	20 € •

**Súlyszettfejú csavar polírozott**

asztalok és U-alakú derékszögek összekapcsolásához, nem alkalmas alumínium profilokhoz, nem alkalmas ovális furathoz, rögzített hosszútávú kapcsolat



		L (a)	SK	ZK	AM	G	
2-160561	tripla	37 mm	50 kN	4 kN	15 Nm	0,05 kg	24 € •

**Pozícionáló csavar polírozott**

költséghatékonyan helyettesíti a második rögzítőcsavart, NEM használható asztalok és U alakú derékszögek összekapcsolására



		L (a)	G	
2-160540		38 mm	0,07 kg	13 € •

**Mágneses csavar Alumínium**

szorítás szerszámok használata nélkül, nyomásérzékeny alkatrészekhez vagy olyan esetekben használható, amikor az ellentartás nem lehetséges



		HK	L (a)	SF	G	
2-160740		100 kN	34 mm	12 mm	0,02 kg	17 € •
2-160740.1		100 kN	46 mm	24 mm	0,03 kg	19 € •
2-160740.2		100 kN	58 mm	36 mm	0,04 kg	22 € •

**Távolságtartó mágneses csavarhoz polírozott**

távolságtartás két szorítóelem között



		L (a)	G	
2-160539		12 mm	0,02 kg	2 € •



Ezekről a termékekről további információkat és tartozékokat talál az interneten.



www.siegmond.com/
F-bolt16

**Professional Csavaros szorító polírozott / nitridált**

cserélhető prizma, Golyótartó orsó átmérője 8 mm, Az orsó trapézmenete 12x3 mm, Függőleges rúd megerősített anyagból



	SP	B (b)	H (c)	G	
2-160610	2,50 kN	163 mm	200 mm	1,20 kg	67 € •

**Professional Csavaros szorító 45°/90° polírozott**

cserélhető prizma, Golyótartó orsó átmérője 8 mm, Az orsó trapézmenete 12x3 mm, fokozatmentesen forgatható 0° és 360° között



	SP	H (c)	G	
2-160630	2,50 kN	200 mm	0,75 kg	64 € •

**Professional gyorsfeszítős szorító polírozott / nitridált**

csak plazma nitridált hegesztőasztalokhoz ajánlott, Függőleges rúd megerősített anyagból



	SP	B (b)	H (c)	G	
2-160606	2,50 kN	132 mm	150 mm	0,90 kg	91 € •

**Csavaros rögzítő körszelvényt polírozott**

cserélhető prizma, Golyótartó orsó átmérője 8 mm, Az orsó trapézmenete 12x3 mm, alkalmas egyszerű befogó alkalmazásokhoz, rögzítés beállító gyűrűvel



	SP	B (b)	H (c)	G	
2-160601	1,50 kN	163 mm	200 mm	1 kg	67 € •

**Csőbilincs univerzális polírozott**

cserélhető prizma, Golyótartó orsó átmérője 8 mm, Az orsó trapézmenete 12x3 mm, szorítás +/- 42° szögben, rögzítés beállító gyűrűvel



	SP	B (b)	H (c)	G	
2-160604	0,60 kN	165 mm	150 mm	0,80 kg	68 € •

**Basic csavaros rögzítő polírozott / nitridált**

cserélhető prizma, Golyótartó orsó átmérője 8 mm, Az orsó trapézmenete 12x3 mm, Függőleges rúd megerősített anyagból



	SP	B (b)	H (c)	G	
2-160620	2,50 kN	128 mm	200 mm	0,95 kg	37 € •

**Rövid menetes orsó persellyel és prizmával polírozott**

trapézmenet 12x3 mm, minden rendszer furatában használható



	H (c)	G	
2-160666	75 mm	0,10 kg	26 € •

**Menetes persely polírozott**

trapézmenet 12x3 mm, minden rendszer furatában használható



	H (c)	Ø	G	
2-160618	10 mm	19 mm	0,01 kg	14 € •

**Prizma csavaros szorítóhoz**

8 mm-es golyós orsóhoz, kompatibilis a 16 mm-es furatokkal és szorítókkal

	H (c)	Ø	G	
2-160656	14 mm	25 mm	0,02 kg	10 € •
2-160656.E	14 mm	25 mm	0,02 kg	14 € •
2-160656.PA	14 mm	25 mm	0,01 kg	10 € •

**Félgömb adapter Csavaros szorítóhoz**

8 mm-es golyós orsóhoz, csak szorítóhoz használható, sarkokban vagy barázdákban történő rögzítéshez

	H (c)	Ø	G	
2-160660	13 mm	20 mm	0,02 kg	10 € •
2-160660.E	13 mm	20 mm	0,02 kg	14 € •
2-160660.PA	13 mm	20 mm	0,01 kg	11 € •

**Félgömb adapter Csavaros szorítóhoz polírozott**

kompatibilis a 16 mm-es furatokkal és szorítókkal, vevői igény szerint



	H (c)	Ø	G	
2-160661	25 mm	25 mm	0,07 kg	17 € •

**Duo prizma Ø 25**

8 mm-es golyós orsóhoz, csak szorítóhoz használható

	H (c)	Ø	G	
2-160650	19 mm	25 mm	0,04 kg	14 € •
2-160650.A	19 mm	25 mm	0,01 kg	17 € •
2-160650.PA	19 mm	25 mm	0,01 kg	14 € •

**Gyorsszorító 100**

Szorítókar hossza: 100 mm, Szorítási tartomány: 0-100 mm, Szerelés a rendszerfuratokba



	L (a)	B (b)	H (c)	G	
2-160706	340 mm	30 mm	150 mm	1,20 kg	70 € •

**Gyorsszorító 160**

Szorítókar hossza: 160 mm, Szorítási tartomány: 0-140 mm, Szerelés a rendszerfuratokba



	L (a)	B (b)	H (c)	G	
2-160707	360 mm	30 mm	150 mm	1,20 kg	70 € •



Ezekről a termékekről további információkat és tartozékokat talál az interneten.



[www.siegmond.com/
F-clamp16](http://www.siegmond.com/F-clamp16)

**Variálható prizma Ø 50 90°/120° menetes szárral**

a M10-es menet például prizma hosszabbítóhoz, cikkszám: 160649, kerek és szögletes csövekhez Ø 80 mm-ig

	H(c)	Ø	G	
2-160645.1.N	20 mm	50 mm	0,21 kg	42 € •
2-160645.1.A	20 mm	50 mm	0,07 kg	57 € •
2-160645.1.PA	20 mm	50 mm	0,03 kg	54 € •

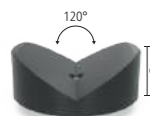
**Prizma Ø 80 120° menetes szárral**

a M10-es menet például prizma hosszabbítóhoz, cikkszám: 160649, Ø 120 mm-es csövekig

	H(c)	Ø	G	
2-160652.1	30 mm	80 mm	0,77 kg	47 € •
2-160652.1.A	30 mm	80 mm	0,26 kg	70 € •
2-160652.1.PA	30 mm	80 mm	0,12 kg	70 € •

**Variálható prizma Ø 50 90°/120° gallér nélkül polírozott**

prizma csavarokkal rögzíthetők, kerek és szögletes csövekhez Ø 80 mm-ig

	H(c)	Ø	G	
2-160641	35 mm	50 mm	0,39 kg	43 € •

**Szorító kúp polírozott**

kerek és szögletes csövek tartásához Ø 45 mm-ig, rögzítés csavarokkal

	H(c)	Ø	G	
2-160670	40 mm	45 mm	0,26 kg	18 € •

**Csavartámaszték Ø 50 polírozott**

a finombeállítási magasság az 55-75 mm tartományban, kombinálható a 160821 támasztókészlettel és a prizma meghosszabbítással

	H(c)	Ø	G	
2-160822	55-75 mm	50 mm	0,71 kg	39 € •

**Magasságban állítható támasztó skálával polírozott**

tartalmazza Készletcsavar, állítható magasság 20-105 mm között, menetes szár prizmákkal való csatlakozáshoz

	H(c)	Ø	G	
2-160824	125 mm	40 mm	0,33 kg	48 € •

**Távtartó készlet 7 darabos polírozott**

1-60 mm magasságkülönbség kompenzálása, M10-es menettel

	H(c)	Ø	G	
2-160821	65 mm	25 mm	0,17 kg	44 € •

**Támasztó torony polírozott**

különböző támasztó felületek, M10-es menettel

	H(c)	Ø	G	
2-160821.1	65 mm	25 mm	0,09 kg	22 € •

**Távtartó készlet**

távtartó készlet: 1 / 2 / 3 / 5 / 10 / 20 mm

	Ø	G	
2-160821.2	25 mm	0,08 kg	22 € •

**Prizma hosszabbító polírozott**

kompatibilis a prizmákkal, a 160821 támasztókészlettel és az 160822 csavartámaszsal

	L(a)	Ø	G	
2-160649.1	50 mm	16 mm	0,08 kg	20 € •
2-160649.2	100 mm	16 mm	0,15 kg	25 € •

**Prizma csavar gallér polírozott**

prizma furatokba szereléséhez

	L(a)	Ø	G	
2-160649	10 mm	16 mm	0,02 kg	8 € •

**Speciális csavar**

S16-os rendszerű prizmákhoz

	L(a)	Ø	G	
2-160649.0	10 mm	16 mm	0,02 kg	8 € •



Ezekről a termékekről további információkat és tartozékokat talál az interneten.

www.siegmond.com/
F-prism16

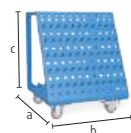
**Szerszámkocsi homokszórt**

Max. összes súly 240 kg

16

	L (a)	B (b)	H (c)	G	
2-160910	555 mm	560 mm	680 mm	30 kg	647 € •

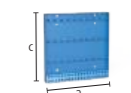
**Szerszámtartó homokszórt**

hegesztőasztal beszerelés csavarokkal vagy falba csavarással

16

	L (a)	B (b)	H (c)	G	
2-160912	500 mm	50 mm	500 mm	7,40 kg	261 € •

**Hegesztő védőfal**

felszerelés 2 csavarral (16: 000520, 22: 002822, 28: 280511), gyártással kapcsolatosan nem karcálló, egyedi színekben felár mellett rendelhető

16 22 28

	L (a)	B (b)	H (c)	G	
2-280980	1600 mm	50 mm	800 mm	23 kg	213 € •

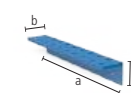
**Szerszámtartó modul persellyel homokszórt**

mert Csavaros rögzítő / Prizmák / Csavarok, a hátlap nem tartozik a szállítmányhoz

16

	L (a)	B (b)	H (c)	Ø	G	
2-160930	500 mm	80 mm	90 mm	16 mm	1,90 kg	76 € •

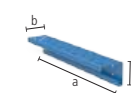
**Szerszámtartó modul persely nélkül homokszórt**

mert Prizmák / Csavarok, a hátlap nem tartozik a szállítmányhoz

16

	L (a)	B (b)	H (c)	Ø	G	
2-160931	500 mm	80 mm	90 mm	16 mm	1,60 kg	54 € •

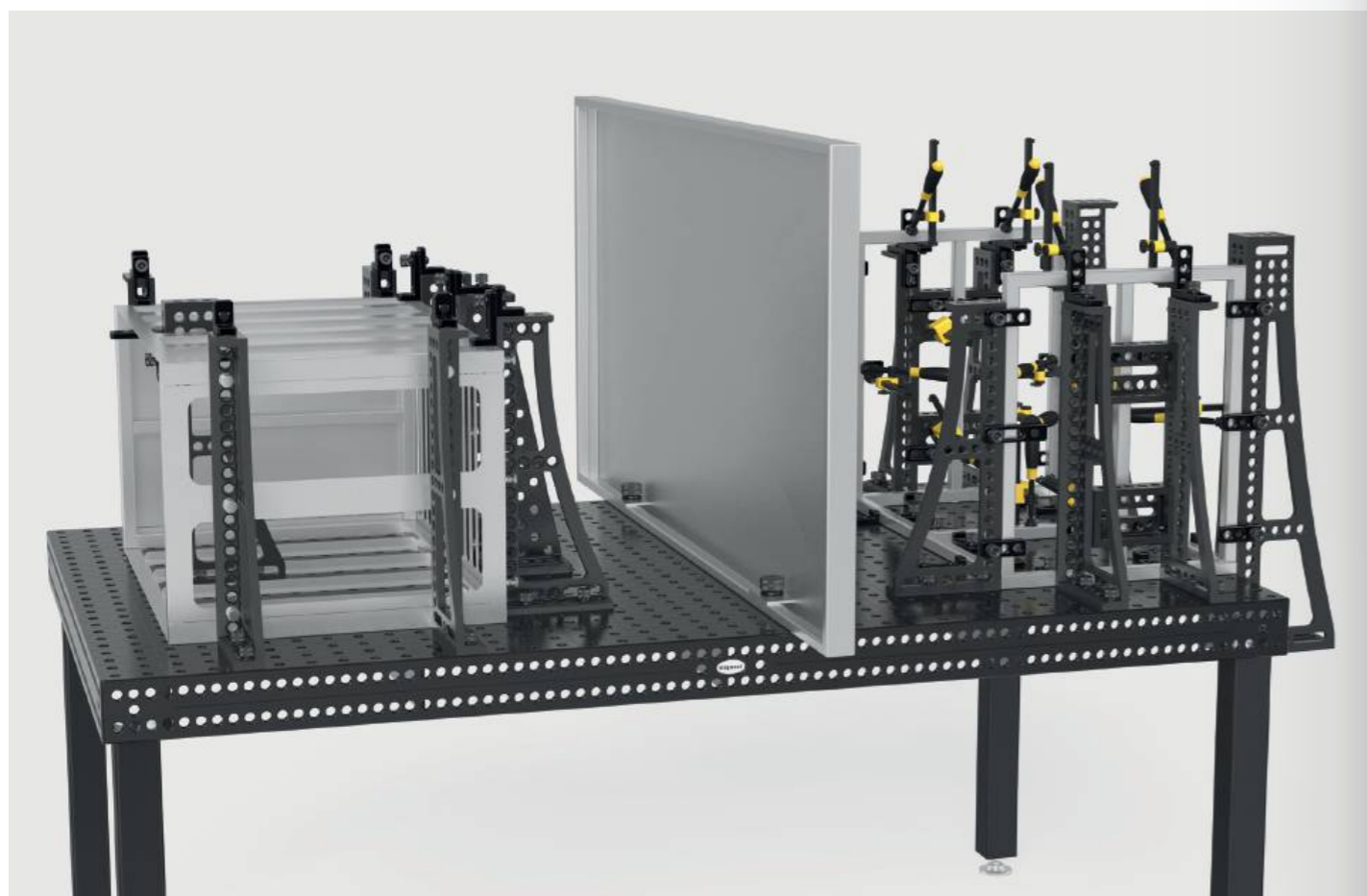
**Csapszeg szerszámtartó modulhoz polírozott**

10 db-os csomag

B 16

I

	L (a)	Ø	G	
2-160936.10	22 mm	16 mm	0,01 kg	15 € •

Hatszögkulcs Méretek 4

sárga

16



	L (a)	G	
2-160852		0,06 kg	13 € •

Kefe Ø 17 védőkupakkal

furatok tisztításához

16



	Ø	G	
2-160820	17 mm	0,05 kg	18 € •

Kefe Ø 17 Furathoz / 10 darabos csomag

furatok tisztításához

16



	Ø	G	
2-160820.10	17 mm	0,05 kg	65 € •

Hegesztőpisztoly tartó polírozott

elhelyezhető a furatban

B 16



	H (c)	G	
2-160920	200 mm	0,27 kg	24 € •

Földelés Komfortgarantálja a hegesztőasztal 100% -os érintkezését, Szerelés a rendszerfuratokba, Terhelési kapacitása 500 Amper, Kábel keresztmetszete 70-95 mm²

16 22 28



	G	
2-000810	0,66 kg	51 € •

Emelőfül rögzítőlemezzel

terhelhetősége 700 kg (4x 160511-zel), fontolja meg a cikk további használati útmutatásait az interneten!

16



	L (a)	B (b)	H (c)	G	
2-160830	100 mm	100 mm	25 mm	1,70 kg	66 € •

Emelőfül nitridált

terhelhetőség 2500 kg (2x 280511 zel), terhelhetőség 1000 kg (2x 002822-zel), terhelhetősége 700 kg (2x 160511-zel), fontolja meg a cikk további használati útmutatásait az interneten!

BAR N 16 22 28



	L (a)	B (b)	H (c)	G	
2-000835.N	200 mm	100 mm	165 mm	4,50 kg	110 € •



Ezekről a termékekről további információkat és tartozékokat talál az interneten.

www.siegmund.com/
F-accessories16

Basic

Sub Table Box zárható Basic asztalhoz

homokszórt, Tárolóhely a hegesztőasztalnál, 360 mm-es hely a fiókok számára, zárható, tartalmaz két kulcsot

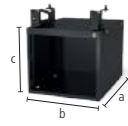

	L (a)	B (b)	H (c)	TF	G	
2-161990	630 mm	485 mm	430 mm	100 kg	28,50 kg	386 € •

16

Készlet Sub Table Box zárható Basic asztalhoz tartalmaz 2 fiókot

tartalmaz fiókok (2x 004230), homokszórt, Tárolóhely a hegesztőasztalnál, zárható, tartalmaz két kulcsot, előre összeszerelve szállítva, fiók kihúzható hossza 500 mm



	L (a)	B (b)	H (c)	TF	G	Akciós ár
2-161990.1	630 mm	485 mm	430 mm	100 kg	42,50 kg	548 € •

16

Ahelyett 554 €

Készlet Sub Table Box zárható Basic asztalhoz tartalmaz 3 fiókot

tartalmaz fiókok (1x 004220, 1x 004225, 1x 004230), homokszórt, Tárolóhely a hegesztőasztalnál, zárható, tartalmaz két kulcsot, előre összeszerelve szállítva, fiók kihúzható hossza 500 mm



	L (a)	B (b)	H (c)	TF	G	Akciós ár
2-161990.2	630 mm	485 mm	430 mm	100 kg	47,50 kg	601 € •

16

Ahelyett 616 €

Professional 750 / Extreme 8.7

Sub Table Box zárható

homokszórt, Tárolóhely a hegesztőasztalnál, 360 mm-es hely a fiókok számára, Asztal mérete 1000x500 mm nem kompatibilis, zárható, tartalmaz két kulcsot

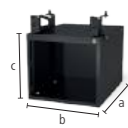

	L (a)	B (b)	H (c)	TF	G	
2-160990	630 mm	485 mm	430 mm	100 kg	28,50 kg	386 € •

16

Készlet Sub Table Box zárható tartalmaz 2 fiókot

tartalmaz fiókok (2x 004230), homokszórt, Tárolóhely a hegesztőasztalnál, Asztal mérete 1000x500 mm nem kompatibilis, zárható, tartalmaz két kulcsot, előre összeszerelve szállítva, fiók kihúzható hossza 500 mm



	L (a)	B (b)	H (c)	TF	G	Akciós ár
2-160990.1	630 mm	485 mm	430 mm	100 kg	42,50 kg	548 € •

16

Ahelyett 554 €

Készlet Sub Table Box zárható tartalmaz 3 fiókot

tartalmaz fiókok (1x 004220, 1x 004225, 1x 004230), homokszórt, Tárolóhely a hegesztőasztalnál, Asztal mérete 1000x500 mm nem kompatibilis, zárható, tartalmaz két kulcsot, előre összeszerelve szállítva, fiók kihúzható hossza 500 mm



	L (a)	B (b)	H (c)	TF	G	Akciós ár
2-160990.2	630 mm	485 mm	430 mm	100 kg	47,50 kg	601 € •

16

Ahelyett 616 €



Ezekről a termékekről további információkat és tartozékokat talál az interneten.



www.siegmund.com/
F-stbox

Extreme 8.7 PLUS

Sub Table Box zárható PLUS asztalhoz

homokszórt, Tárolóhely a hegesztőasztalnál, 360 mm-es hely a fiókok számára, zárható, tartalmaz két kulcsot

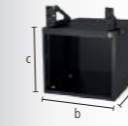

	L (a)	B (b)	H (c)	TF	G	
2-162990	630 mm	485 mm	430 mm	100 kg	28 kg	386 € •

16

Készlet Sub Table Box zárható PLUS asztalhoz tartalmaz 2 fiókot

tartalmaz fiókok (2x 004230), homokszórt, Tárolóhely a hegesztőasztalnál, zárható, tartalmaz két kulcsot, előre összeszerelve szállítva, fiók kihúzható hossza 500 mm



	L (a)	B (b)	H (c)	TF	G	Akciós ár
2-162990.1	630 mm	485 mm	430 mm	100 kg	42 kg	548 € •

16

Ahelyett 554 €

Készlet Sub Table Box zárható PLUS asztalhoz tartalmaz 3 fiókot

tartalmaz fiókok (1x 004220, 1x 004225, 1x 004230), homokszórt, Tárolóhely a hegesztőasztalnál, zárható, tartalmaz két kulcsot, előre összeszerelve szállítva, fiók kihúzható hossza 500 mm



	L (a)	B (b)	H (c)	TF	G	Akciós ár
2-162990.2	630 mm	485 mm	430 mm	100 kg	47 kg	601 € •

16

Ahelyett 616 €

Konfiguráció

Bepattintható fiók

homokszórt, bármikor frissíthető, Sub Table Box-hoz, 0806 / 1208 / 1212 Workstationhoz oldalfalakkal



	L (a)	B (b)	H (c)	TF	G	
2-004220	590 mm	400 mm	60 mm	50 kg	5,50 kg	69 € •
2-004225	590 mm	400 mm	120 mm	50 kg	6,50 kg	77 € •
2-004230	590 mm	400 mm	180 mm	50 kg	7 kg	85 € •
2-004235	590 mm	400 mm	240 mm	50 kg	7,50 kg	92 € •

16 22 28



Asztali satu 100

Siegmond asztali stau 100

Rögzítés 45°-os vagy 90°-os szögben, Pofa szélessége 100 mm, Megnyitó 100 mm, Felszerelés: Rendszer 16: 2x 160511, Rendszer 22: 2x 160513 + 2x 000541, Rendszer 28: 2x 160511 + 2x 000545



16 22 28

	SP	G	
2-004310	20 kN	9,50 kg	227 € •

Satu szorítópofa készlet 100 Táskával

a szállítmány tartalma: 2x Üvegszál, 2x Gumi, 2x Alumínium semleges, 2x Alumínium prizmák



16 22 28

	G	
2-004315	0,70 kg	54 € •

Készlet Siegmond asztali stau 100 Rendszer 16

Rögzítés 45°-os vagy 90°-os szögben, Pofa szélessége 100 mm, Megnyitó 100 mm, a szállítmány tartalma: 1x Asztali satu 004310, 2x Csavar 160511, 1x Satu szorítópofa készlet 004315



16

	SP	G	
2-164310	20 kN	10,40 kg	334 € •

Asztali satu 125

Siegmond asztali stau 125

Rögzítés 45°-os vagy 90°-os szögben, Pofa szélessége 125 mm, Megnyitó 125 mm, Felszerelés: Rendszer 16: 2x 160511 + 2x 000546, Rendszer 22: 2x 220513 + 2x 000544, Rendszer 28: 2x 280511



16 22 28

	SP	G	
2-004320	30 kN	17,50 kg	266 € •

Satu szorítópofa készlet 125 Táskával

a szállítmány tartalma: 2x Üvegszál, 2x Gumi, 2x Alumínium semleges, 2x Alumínium prizmák



16 22 28

	G	
2-004325	0,85 kg	59 € •

Készlet Siegmond asztali stau 125 Rendszer 16

Rögzítés 45°-os vagy 90°-os szögben, Pofa szélessége 125 mm, Megnyitó 125 mm, a szállítmány tartalma: 1x Asztali satu 004320, 2x Csavar 160511, 2x Szűkítőgyűrű 000546, 1x Satu szorítópofa készlet 004325



16

	SP	G	
2-164320	30 kN	18,70 kg	405 € •

Asztali satu 150

Siegmond asztali stau 150

Rögzítés 45°-os vagy 90°-os szögben, Pofa szélessége 150 mm, Megnyitó 150 mm, Felszerelés: Rendszer 16: 2x 160511 + 2x 000546, Rendszer 22: 2x 220513 + 2x 000544, Rendszer 28: 2x 280511



16 22 28

	SP	G	
2-004330	40 kN	24 kg	345 € •

Satu szorítópofa készlet 150 Táskával

a szállítmány tartalma: 2x Üvegszál, 2x Gumi, 2x Alumínium semleges, 2x Alumínium prizmák



16 22 28

	G	
2-004335	1 kg	67 € •

Készlet Siegmond asztali stau 150 Rendszer 16

Rögzítés 45°-os vagy 90°-os szögben, Pofa szélessége 150 mm, Megnyitó 150 mm, a szállítmány tartalma: 1x Asztali satu 004330, 2x Csavar 160511, 2x Szűkítőgyűrű 000546, 1x Satu szorítópofa készlet 004335



16

	SP	G	
2-164330	40 kN	25,40 kg	486 € •

Satu pofa védő

A satupofaburkolatok alapteste tömör alumínium profilokból áll. A profilokba integrált mágnesek megbízhatóan tartják a burkolatokat a satukon, és gyors és egyszerű cserét tesznek lehetővé, a munkadarabtól vagy a megmunkálási lépéstől függően. A nagyon nagy mágneses erő ellenére a munkadarabok nincsenek mágnesezve. A satupofák derékszögűek és síkpárhuzamosak, ami azt jelenti, hogy a Siegmond satu magas szintű pontossága megmarad.

Satu szorítópofa készlet

2x Üvegszál: alkalmas finoman mart, finoman gyalult, csiszolt vagy polírozott felületekre, 2x Gumi: alkalmas fa és műanyag alkatrészekhez, 2x Alumínium semleges: durva és közepesen finom megmunkálású munkadarabok biztonságos rögzítése a hornyoknak köszönhetően, 2x Alumínium prizmák: Kerek vagy ovális munkadarabok befogása prizmákkal



Ezekről a termékekről további információkat és tartozékokat talál az interneten.



www.siegmond.com/
F-benchvice

**Asztali prés Rendszer 16**

nyomóerő 2,5 tonna, teljes löket 60 mm, működési erő 330 N, rögzítés mindig két helyen szükséges

16

2-160780	G	6,50 kg	1.180 € •
----------	---	---------	-----------

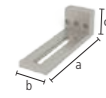
**Speciális szög Rendszer 16**

az asztali prés vertikális rögzítéséhez vagy kiterjesztéséhez

16

	L (a)	B (b)	H (c)	G	
2-160702	195 mm	60 mm	60 mm	1,41 kg	58 € •

Tolószerszám

000701.AL: acélmunkákhoz ajánlott, 000701.PA: rozsdamentes acélhoz ajánlott



	H (c)	Ø	G	
2-000701.AL	15 mm	55 mm	0,08 kg	24 € •
2-000701.PA	15 mm	55 mm	0,03 kg	20 € •

Bélyeg 90°-os hosszabbítócsővel

sarkok benyomásához a hegesztési varrat károsodása nélkül



16 22 28

	L (a)	B (b)	H (c)	G	
2-000706	168 mm	50 mm	50 mm	0,82 kg	103 € •

Cső adapter POM-C

csövek egyengetéséhez, 000703.1: Ø 21,4 mm-es csövekhez, 000703.2: Ø 33,7 mm-es csövekhez, 000703.3: Ø 42,4 mm-es csövekhez



16 22 28

	L (a)	Ø	G	
2-000703.1	35 mm	55 mm	0,08 kg	23 € •
2-000703.2	35 mm	55 mm	0,06 kg	23 € •
2-000703.3	35 mm	55 mm	0,05 kg	23 € •

Csőhajlító dugó POM-C

csövek hajlítására és kiegyenesítésére, 000704.1: Ø 21,4 mm-es csövekhez, 000704.2: Ø 33,7 mm-es csövekhez, 000704.3: Ø 42,4 mm-es csövekhez



16 22 28

	L (a)	B (b)	H (c)	G	
2-000704.1	120 mm	35 mm	60 mm	0,24 kg	42 € •
2-000704.2	120 mm	35 mm	60 mm	0,21 kg	42 € •
2-000704.3	120 mm	35 mm	60 mm	0,18 kg	42 € •

Számláló blokk POM-C

ellenblokkként csövek hajlítására és kiegyenesítésére, A rögzítéshez aljzat szükséges, rögzítve 160513 / 220513 / 280513 csavarral (a szállítást nem tartalmazza), 000705.1: Ø 21,4 mm-es csövekhez, 000705.2: Ø 33,7 mm-es csövekhez, 000705.3: Ø 42,4 mm-es csövekhez



16 22 28

	L (a)	B (b)	H (c)	G	
2-000705.1	60 mm	114 mm	55 mm	0,29 kg	54 € •
2-000705.2	60 mm	102 mm	55 mm	0,25 kg	52 € •
2-000705.3	60 mm	93 mm	55 mm	0,22 kg	48 € •

Csatlakozó aljzat

az ellenblokk forgatható rögzítéséhez a furatokban, rögzítéshez: 160515



16

	L (a)	Ø	G	
2-160701	48 mm	40 mm	0,26 kg	19 € •

Termékajánlás

%

Basic készlettel

Tartalmazza a készletet: 1x 000701.PA, 1x 000701.AL, 1x 160702



16

2-160783	G	1,52 kg	83 € •
----------	---	---------	--------

Ahelyett 102 €

%

Csőgyenesítő készlet mert Ø 21,4

Tartalmazza a készletet: 1x 000703.1, 1x 000704.1, 2x 000705.1, 2x 160701, rögzítve 160515 csavarral (a szállítást nem tartalmazza)



16

2-160782.1	G	1,42 kg	169 € •
------------	---	---------	---------

Ahelyett 211 €

%

Csőgyenesítő készlet mert Ø 33,7

Tartalmazza a készletet: 1x 000703.2, 1x 000704.2, 2x 000705.2, 2x 160701, rögzítve 160515 csavarral (a szállítást nem tartalmazza)



16

2-160782.2	G	1,29 kg	165 € •
------------	---	---------	---------

Ahelyett 206 €

%

Csőgyenesítő készlet mert Ø 42,4

Tartalmazza a készletet: 1x 000703.3, 1x 000704.3, 2x 000705.3, 2x 160701, rögzítve 160515 csavarral (a szállítást nem tartalmazza)



16

2-160782.3	G	1,19 kg	160 € •
------------	---	---------	---------

Ahelyett 199 €

**Ezekről a termékekről további információkat és tartozékokat talál az interneten.**www.siegmond.com/
F-tablepress

RENDSZEREK KÖZÖTTI MEGOLDÁSOK



Siegmond moduláris rendszerünk három különböző furatméreten alapul. A furat mérete határozza meg a rendszert. Minden szerszámkatrész és készlet egy rendszeren belül az összes asztalsorozaton használható. Ha több rendszeren szeretne dolgozni, akkor az összekötő és adaptációs elemek széles választékát is kínáljuk.

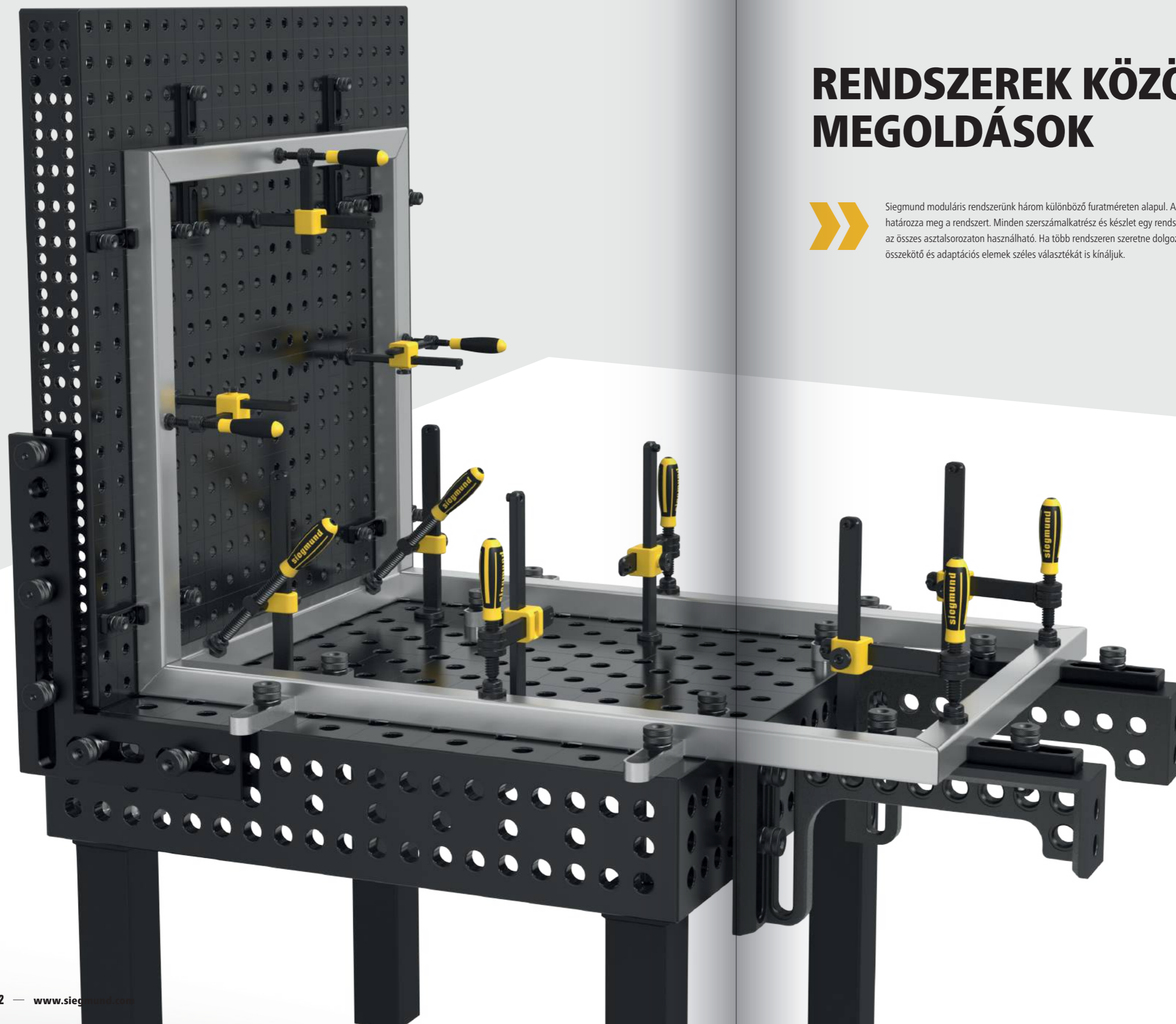

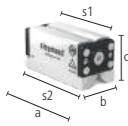
Mágneses rögzítéstechnológia**Duo Mágneses Rögzítő Blok 5 / 7 / 10**

000780: Visszatartó erő 5 kN, Szorítófelület (s1) 120x57 mm / (s2) 136x64 mm, 000781: Visszatartó erő 7 kN, Szorítófelület (s1) 156x57 mm / (s2) 172x64 mm, 000782: Visszatartó erő 10 kN, Szorítófelület (s1) 162x76 mm / (s2) 178x87 mm

16 **22** **28**

	L (a)	B (b)	H (c)	G	
2-000780	143 mm	64 mm	71 mm	3,90 kg	304 € •
2-000781	178 mm	64 mm	71 mm	4,90 kg	380 € •
2-000782	184 mm	87 mm	88 mm	8,80 kg	503 € •

%**Különleges kedvezmény Duo Mágneses Rögzítő Blok 5**

Szorítófelület (s1): 120x57 mm, Szorítófelület (s2): 136x64 mm, a szállítmány tartalma: 2x Duo Mágneses Rögzítő Blok + 1x Hatszögkulcs

16 **22** **28**

	L (a)	B (b)	H (c)	G	Akciós ár
2-000780.Set	143 mm	64 mm	71 mm	7,90 kg	545 € •

Ahelyett 607 €

%**Különleges kedvezmény Duo Mágneses Rögzítő Blok 7**

Szorítófelület (s1): 156x57 mm, Szorítófelület (s2): 172x64 mm, a szállítmány tartalma: 2x Duo Mágneses Rögzítő Blok + 1x Hatszögkulcs

16 **22** **28**

	L (a)	B (b)	H (c)	G	Akciós ár
2-000781.Set	178 mm	64 mm	71 mm	9,90 kg	682 € •

Ahelyett 758 €

%**Különleges kedvezmény Duo Mágneses Rögzítő Blok 10**

Szorítófelület (s1): 162x76 mm, Szorítófelület (s2): 178x87 mm, a szállítmány tartalma: 2x Duo Mágneses Rögzítő Blok + 1x Hatszögkulcs

16 **22** **28**

	L (a)	B (b)	H (c)	G	Akciós ár
2-000782.Set	184 mm	87 mm	88 mm	17,70 kg	903 € •

Ahelyett 1.005 €

Ezekről a termékekről további információkat és tartozékokat talál az interneten.
www.siegmond.com/F-magnetic

Kapcsolódó elemek**Kombinált gyorsrögzítő csavar dupla polírozott**

nagy rendszerek alkatrészeinek felszerelésére kisebb rendszerekre, NEM használható asztalok és U alakú derékszögek összekapcsolására

B **16** **28**

	L (a)	Ø	SK	ZK	AM	G		
2-000520	28 -> 16	75 mm	40 mm	55 kN	10 kN	10 Nm	0,32 kg	57 € •
2-002822	28 -> 22	88 mm	40 mm	130 kN	15 kN	15 Nm	0,45 kg	57 € •
2-002216	22 -> 16	71 mm	35 mm	55 kN	10 kN	10 Nm	0,28 kg	53 € •

Süllyesztettfejú csavar polírozott

különböző rendszerek asztalainak összekapcsolására, az alkatrészek összekötéséhez furatokon átmenő rendszereken keresztül, nem alkalmas alumínium profilokhoz

B **16** **28**

	L (a)	Ø	SK	ZK	AM	G		
2-000562	28 <-> 16	34 mm	32 mm	50 kN	4 kN	15 Nm	0,12 kg	26 € •
2-028022	28 <-> 22	36 mm	32 mm	120 kN	6 kN	15 Nm	0,11 kg	26 € •
2-022016	22 <-> 16	27 mm	27 mm	20 kN	4 kN	15 Nm	0,06 kg	24 € •

**Adapter lemez polírozott**

bilincsek keresztirányú felszerelése, alkatrészek nagy rendszerekből történő rögzítésére kisebb rendszereken, rögzítés csavarokkal

B **16** **28**

	L (a)	B (b)	H (c)	G		
2-000570	28 -> 16	150 mm	50 mm	35 mm	0,94 kg	50 € •

**Adapter lemez nitridált**

bilincsek keresztirányú felszerelése, alkatrészek nagy rendszerekből történő rögzítésére kisebb rendszereken, rögzítés csavarokkal

B **BAR** **N** **22** **28**

	L (a)	B (b)	H (c)	G		
2-000571.N	28 -> 22	150 mm	50 mm	35 mm	1,09 kg	50 € •
2-000572.N	22 -> 16	150 mm	50 mm	25 mm	0,83 kg	50 € •

Szűkítőgyűrű (kicsitől nagyig) polírozott

kis rendszerek alkatrészeinek nagyobb rendszerekre történő felszereléséhez, nem alkalmas ovális furathoz

B **16** **28**

	L (a)	Ø	G		
2-000545	16 -> 28	24 mm	32 mm	0,05 kg	15 € •

Szűkítőgyűrű (kicsitől nagyig) polírozott

Hosszú rögzítőcsavar szükséges, kis rendszerek alkatrészeinek nagyobb rendszerekre történő felszereléséhez, nem alkalmas ovális furathoz

B **16** **22**

	L (a)	Ø	G		
2-000541	16 -> 22	24 mm	27 mm	0,04 kg	15 € •
2-000543	22 -> 28	36 mm	32 mm	0,08 kg	15 € •

Szűkítőgyűrű (nagytól kicsiig) polírozott

alkatrészek nagy rendszerekből történő rögzítésére kisebb rendszereken, az alkatrész belsejében rögzítve, ovális furatokhoz használható

B **16** **28**

	L (a)	Ø	G		
2-000546	28 -> 16	29 mm	36 mm	0,07 kg	15 € •

Szűkítőgyűrű (nagytól kicsiig) polírozott

Hosszú rögzítőcsavar szükséges, alkatrészek nagy rendszerekből történő rögzítésére kisebb rendszereken, az alkatrész belsejében rögzítve, ovális furatokhoz használható

B **22** **28**

	L (a)	Ø	G		
2-000544	28 -> 22	35 mm	36 mm	0,10 kg	15 € •
2-000542	22 -> 16	23 mm	31 mm	0,05 kg	15 € •

Bővítő adapter polírozott

alkatrészek rögzítése nagyobb rendszerben, nem alkalmas szorítócsavarokkal történő szorításhoz

B **16** **28**

	L (a)	Ø	G		
2-000547	16 -> 28	40 mm	30 mm	0,12 kg	17 € •
2-000549	22 -> 28	25 mm	30 mm	0,04 kg	17 € •
2-000548	16 -> 22	18 mm	24 mm	0,02 kg	17 € •

Ezekről a termékekről további információkat és tartozékokat talál az interneten.
www.siegmond.com/F-connecting

Karimák

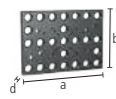

Rögzítőlemez 150 lbs rögzítőcsavarral nitridált

USA szabvány szerinti tárcsához, ANSI / ASME B 16,5 150 lbs, 1/2" - tól 8"-ig, a szállítmány tartalma: 2x 280255, 2x 280256, 2x 280257, szükséges a 16-os rendszerhez: 000562/000520/000546, szükséges a 22-es rendszerhez: 028022/002822/000544



	L (a)	B (b)	MS (d)	G	
2-280250.P	350 mm	250 mm	25 mm	14 kg	633 € •

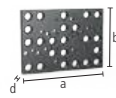

Rögzítőlemez 300 lbs rögzítőcsavarral nitridált

USA szabvány szerinti tárcsához, ANSI / ASME B 16,5 300 lbs, 1/2" - tól 8"-ig, a szállítmány tartalma: 2x 280255, 2x 280256, 2x 280257, 2x 280258, 2x 280259, szükséges a 16-os rendszerhez: 000562/000520/000546, szükséges a 22-es rendszerhez: 028022/002822/000544



	L (a)	B (b)	MS (d)	G	
2-280251.P	350 mm	250 mm	25 mm	14 kg	719 € •

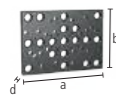

Rögzítőlemez 400-600 lbs rögzítőcsavarral nitridált

USA szabvány szerinti tárcsához, ANSI / ASME B 16,5 400-600 lbs, 1/2" - tól 6"-ig, a szállítmány tartalma: 2x 280255, 2x 280256, 2x 280257, 2x 280258, 2x 280259, szükséges a 16-os rendszerhez: 000562/000520/000546, szükséges a 22-es rendszerhez: 028022/002822/000544



	L (a)	B (b)	MS (d)	G	
2-280252.P	350 mm	250 mm	25 mm	14 kg	749 € •

Rögzítő csavar polírozott

rögzítőlemezhez 280250.P / 280251.P / 280252.P - höz



	L (a)	Ø	G	
2-280255	39 mm	15,50 mm	0,03 kg	17 € •
2-280256	41 mm	18,90 mm	0,05 kg	17 € •
2-280257	45 mm	22,20 mm	0,10 kg	18 € •

Rögzítő csavar polírozott

rögzítőlemezhez 280251.P / 280252.P - höz



	L (a)	Ø	G	
2-280258	50 mm	25,20 mm	0,14 kg	25 € •

Rögzítő csavar polírozott

rögzítőlemezhez 280252.P - höz



	L (a)	Ø	G	
2-280259	50 mm	28,20 mm	0,16 kg	28 € •

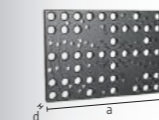
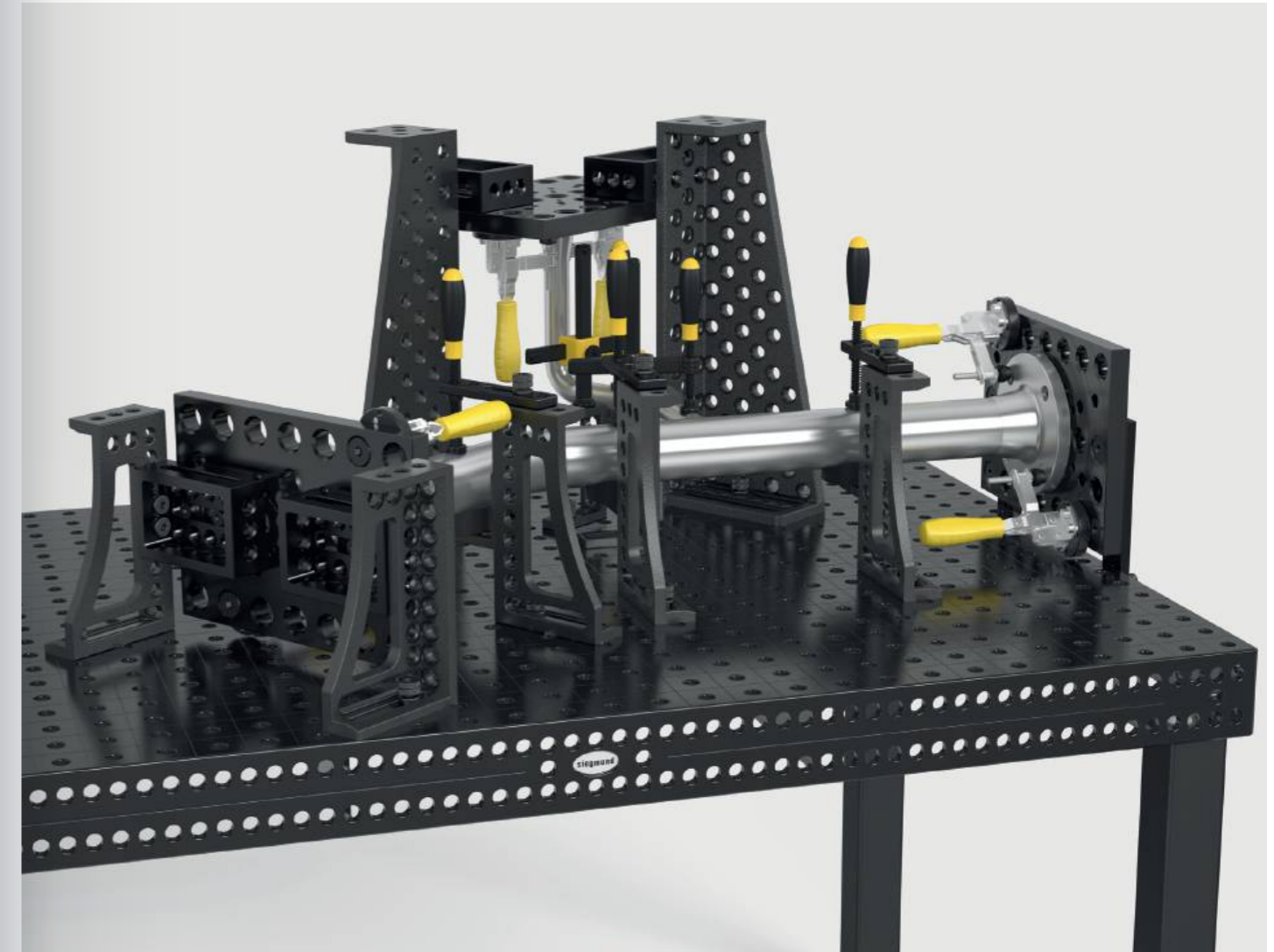
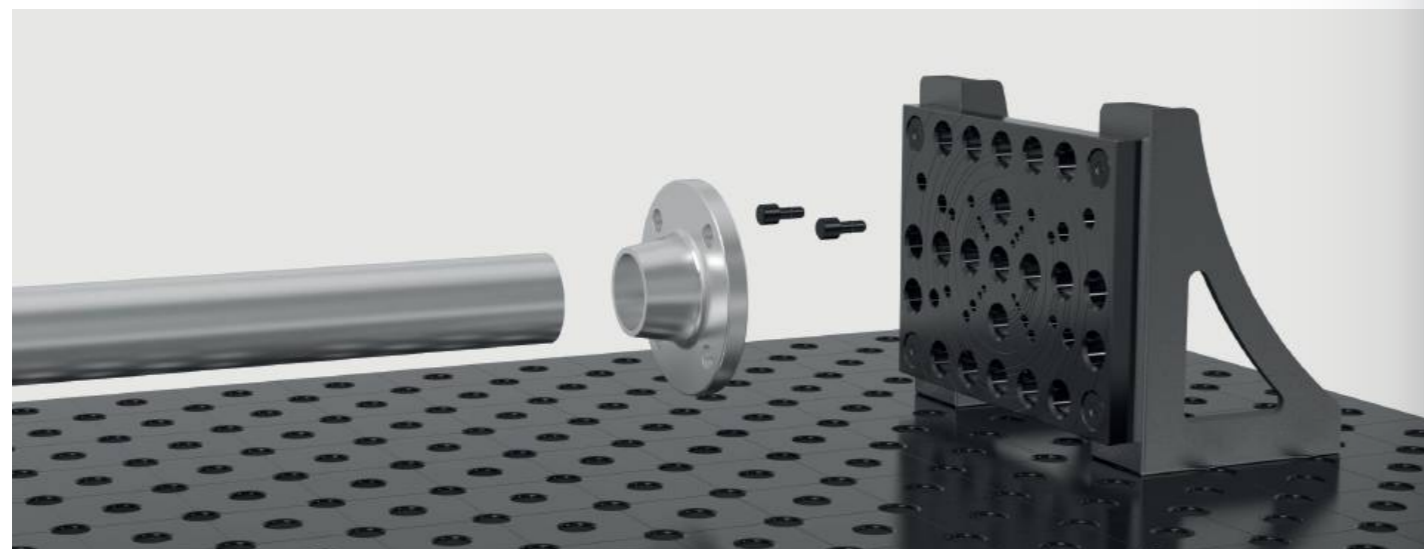

Rögzítőlemez 550 DIN peremmel rögzítőcsavarral nitridált

DIN 2632/2633 szerinti tárcsához Normál szélesség DN 15–DN 400, DIN 2634/2635 szerinti tárcsához Normál szélesség DN 50–DN 300, a szállítmány tartalma: 2x 280222, 2x 280223, 2x 280224, 2x 280225, 2x 280226, 2x 280227, 16-as rendszerhez: 000562/000520/000546, 22-as rendszerhez: 028022/002822/000544



	L (a)	B (b)	MS (d)	G	
2-280220.P	550 mm	350 mm	25 mm	30 kg	686 € •

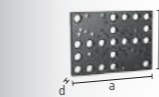

Rögzítőlemez 350 DIN peremmel rögzítőcsavarral nitridált

DIN 2633 szerinti tárcsához, Normál szélesség DN 15 – DN 200, a szállítmány tartalma: 2x 280222, 2x 280223, 2x 280224, szükséges a 16-os rendszerhez: 000562/000520/000546, szükséges a 22-es rendszerhez: 028022/002822/000544



	L (a)	B (b)	MS (d)	G	
2-280221.P	350 mm	250 mm	25 mm	14 kg	583 € •

Rögzítő csavar polírozott

rögzítőlemezhez 280220.P / 280221.P - hez



	L (a)	Ø	G	
2-280222	39 mm	13,80 mm	0,03 kg	14 € •
2-280223	41 mm	17,80 mm	0,05 kg	14 € •
2-280224	47 mm	21,80 mm	0,10 kg	14 € •
2-280225	50 mm	25,80 mm	0,14 kg	22 € •
2-280226	55 mm	29,80 mm	0,20 kg	22 € •
2-280227	60 mm	32,80 mm	0,27 kg	22 € •

Ezekről a termékekről további információkat és tartozékokat talál az interneten. www.siegmund.com/F-flanges

L: Hosszúság, B: Szélesség, MS: Anyag vastagság, G: Súly, Ø: Átmérő

Pneumatika szorító

Pneumatikus henger – rövid verzió adapter 16-os rendszerhez

automatizált szorításhoz, Erő = 650 N 8 bar nyomáson, furatba szerelve adapterrel, emelési tartomány 25 vagy 50 mm, a nyomástartó henger függvényében



16

0-000850

0,90 kg

338 €

Pneumatikus henger – rövid verzió adapter S28-as rendszerhez

automatizált szorításhoz, Erő = 650 N 8 bar nyomáson, furatba szerelve adapterrel, emelési tartomány 25 vagy 50 mm, a nyomástartó henger függvényében



28

0-000851

0,93 kg

323 €

Pneumatikus henger – hosszú verzió 28-as rendszerhez

automatizált szorításhoz, Erő = 350 N 8 bar nyomáson, menetes furatokba szerelve menetes perselyrendszerrel S28, emelési tartomány 25 vagy 50 mm, a nyomástartó henger függvényében



28

0-000855

0,80 kg

284 €

Elosztó Osztó 8-as elem

automatizált szorításhoz, kapcsolat a pneumatikus henger és a kompresszor között, 1-10 bar üzemi nyomás



16 28

0-000860

0,14 kg

310 €

Ezekről a termékekről további információkat és tartozékokat talál az interneten.
www.siegmond.com/F-pneumatic

Tapadásmentesítő

Csiszolókő

az asztal felületén tapasztalható egyenetlenségek kezelése és kiegyenlítése, nem nitridált hegesztő asztalokhoz és kiegészítőkhöz alkalmas



16 22 28

	L (a)	B (b)	H (c)	G	
2-000942	150 mm	50 mm	25 mm	0,42 kg	18 €
2-000940	200 mm	50 mm	25 mm	0,56 kg	22 €

CleanBasic 1 Liter Spray üveg

vizes tisztítószer, napi asztaltisztításhoz, megakadályozza a rozsdásodást, biztonsági adatlap elérhető online



16 22 28

2-000914

1,10 kg

15 €

%

Különleges kedvezmény CleanBasic 8x 1 Liter Spray üveg

vizes tisztítószer, napi asztaltisztításhoz, megakadályozza a rozsdásodást, biztonsági adatlap elérhető online



16 22 28

2-000914.8

8,80 kg

114 €

Ahelyett 125 €

**CleanBasic 5 Liter**

vizes tisztítószer, napi asztaltisztításhoz, megakadályozza a rozsdásodást, biztonsági adatlap elérhető online

16 22 28

2-000915

5,20 kg

50 €

%

Különleges kedvezmény CleanBasic 6x 5 Liter

vizes tisztítószer, napi asztaltisztításhoz, megakadályozza a rozsdásodást, biztonsági adatlap elérhető online



16 22 28

2-000915.6

31,20 kg

264 €

Ahelyett 294 €

**Tapadásmentesítő folyadék 1 Liter Spray üveg**

Rozsdásodás elleni védelem, nem gyúlékony, vízben oldódó fröccsenésgátló, megóvja a hegesztő asztalt a fröccsenéstől és vég a hegesztési reve letapadása ellen, biztonsági adatlap elérhető online

16 22 28

2-000924

1,10 kg

19 €

%

Különleges kedvezmény Tapadásmentesítő folyadék 8x 1 Liter Spray üveg

Rozsdásodás elleni védelem, nem gyúlékony, vízben oldódó fröccsenésgátló, megóvja a hegesztő asztalt a fröccsenéstől és vég a hegesztési reve letapadása ellen, biztonsági adatlap elérhető online



16 22 28

2-000924.8

8,80 kg

134 €

Ahelyett 149 €

**Tapadásmentesítő folyadék 1 Liter pumpás üveg**

Rozsdásodás elleni védelem, nem gyúlékony, vízben oldódó fröccsenésgátló, megóvja a hegesztő asztalt a fröccsenéstől és vég a hegesztési reve letapadása ellen, biztonsági adatlap elérhető online

16 22 28

2-000929

1,10 kg

41 €

**Tapadásmentesítő folyadék 5 Liter**

Rozsdásodás elleni védelem, nem gyúlékony, vízben oldódó fröccsenésgátló, megóvja a hegesztő asztalt a fröccsenéstől és vég a hegesztési reve letapadása ellen, biztonsági adatlap elérhető online

16 22 28

2-000926

5,20 kg

57 €

%

Különleges kedvezmény Tapadásmentesítő folyadék 6x 5 Liter

Rozsdásodás elleni védelem, nem gyúlékony, vízben oldódó fröccsenésgátló, megóvja a hegesztő asztalt a fröccsenéstől és vég a hegesztési reve letapadása ellen, biztonsági adatlap elérhető online



16 22 28

2-000926.6

31,20 kg

309 €

Ahelyett 343 €

Ezekről a termékekről további információkat és tartozékokat talál az interneten.
www.siegmond.com/F-maintenance

Siegmond lézeres hegesztőcella 2400x2400x2250 mm

- 1200x1200 mm-es hegesztőasztalokhoz ajánlott
- Ajtók és oldalfalak alumínium kompozit panelekből
- hegesztő oldalfallal

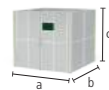

Siegmond lézeres hegesztőcella 2400x2400x2250 mm

1200x1200 mm-es hegesztőasztalokhoz ajánlott, Ajtók és oldalfalak alumínium kompozit panelekből, az ajtók helyzetének megfelelően konfigurálva, hegesztő oldalfallal

NEW

16 22 28

	L (a)	B (b)	H (c)	G	
2-2424.LC	2400 mm	2400 mm	2250 mm	340 kg	5.746 € •

Siegmond lézeres hegesztőcella 3600x3600x2250 mm

- 2400x1200 mm-es hegesztőasztalokhoz ajánlott
- Ajtók és oldalfalak alumínium kompozit panelekből
- az ajtók helyzetének megfelelően konfigurálva
- hegesztő oldalfallal

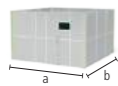

Siegmond lézeres hegesztőcella 3600x3600x2250 mm

2400x1200 mm-es hegesztőasztalokhoz ajánlott, Ajtók és oldalfalak alumínium kompozit panelekből, az ajtók helyzetének megfelelően konfigurálva, hegesztő oldalfallal

16 22 28

	L (a)	B (b)	H (c)	G	
2-3636.LC	3600 mm	3600 mm	2250 mm	458 kg	7.338 € •

Tető lézerhegesztő cellához 3600x3600

csatlakozás elérhető a füstelvezető rendszerhez (Ø 200 mm)

16 22 28

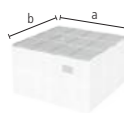

	L (a)	B (b)	G	
2-3636.LCR	3600 mm	3600 mm	135 kg	2.804 € •

Különleges kedvezmény Lézerhegesztő cella 3600x3600x2250 mm

a szállítmány tartalma: 1x 3636.LC Lézerhegesztő cella 3600x3600x2250 mm, 1x WS162010.L Munkaasztal acéllemezrel 2000x1000 mm, 6x 160621 Szorító, 8x 160108.N Derékszög, 4x 160110.N Derékszög, 12x 160511 Csavar, 1x 163999 Tartozék készlet

NEW

16

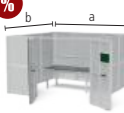

	L (a)	B (b)	H (c)	G	Akciós ár
4-3636.LC.Set	3600 mm	3600 mm	2250 mm	660 kg	9.888 € •

Ahelyett 10.468 €

Előny Siegmond workbench

A kézi lézerhegesztés megkezdésekor az első hegesztési kísérletek a munkaasztal károsodását okozhatják. A Siegmond workbench acéllemeze gyorsan és költséghatékonyan cserélhető, így ideális munkaalapot biztosít a kézi lézerhegesztéshez.



Siegmond lézeres hegesztőcella 4800x3600x2250 mm

- 3000x1500 mm-es hegesztőasztalokhoz ajánlott
- Ajtók és oldalfalak alumínium kompozit panelekből
- az ajtók helyzetének megfelelően konfigurálva
- hegesztő oldalfallal

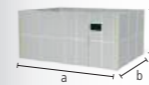

Siegmond lézeres hegesztőcella 4800x3600x2250 mm

3000x1500 mm-es hegesztőasztalokhoz ajánlott, Ajtók és oldalfalak alumínium kompozit panelekből, az ajtók helyzetének megfelelően konfigurálva, hegesztő oldalfallal

16 22 28

	L (a)	B (b)	H (c)	G	
2-4836.LC	4800 mm	3600 mm	2250 mm	526 kg	8.133 € •

Tető lézerhegesztő cellához 4800x3600

csatlakozás elérhető a füstelvezető rendszerhez (Ø 200 mm)

16 22 28

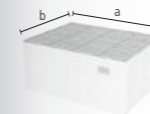

	L (a)	B (b)	G	
2-4836.LCR	4800 mm	3600 mm	177 kg	3.696 € •

Termékajánlás



Hosszabbító falelem lézerhegesztő cella 1200

a lézerhegesztő cellát 1200 mm-rel bővíteni, a szállítmány tartalma: 2x Fal elem, 2x Középső támasztékok

16 22 28

	L (a)	H (c)	G	
2-1212.LCW	1200 mm	2250 mm	67 kg	1.214 € •

Hatékony és biztonságos kézi lézerhegesztés

A kézi lézerhegesztés gyorsan a hegesztési technológia fontos részévé vált. A kézi lézerhegesztés fokozott biztonsági követelményeinek teljesítése érdekében a Siegmond kifejlesztett egy megfelelő cellát. A lézeres hegesztőcellát a Siegmond workbench-hel együtt ajánljuk. A lézerhegesztő cella biztosítja a környező emberek és tárgyak kötelező védelmét a szórt sugárzás és a visszaverődés ellen. A lézerhegesztő cella csökkenti a külső tényezők, például a légáramlás vagy a szennyeződés részecskéi által okozott interferenciát is.



www.siegmond.com/
F-laser-cell



Siegmund Roto-Pozicionáló

- Rögzítőlemez hidraulikus forgatása, opcionálisan elektromos
- Hidraulikus magasság és dőlés beállítás
- Nagy munkaterület, alacsony magasság
- tartalmazza a forgatható földcsatlakozás: optimális csatlakozás az asztallaphoz, nem csavarodik meg a kábel
- asztallap / oktagonális lemez nélkül
- 6R300M16 / 6R450M16: Javaslat: nyolcszögletű asztalok legalább 1200 mm-es síkszélességtől



Siegmond Roto-Pozicionáló RP 1250

Asztal percnkénti fordulatszám: hidraulikus: 2 / elektromos: 0-2, Dőlési szög: 95°, Vertikális mozgási tartomány (A): 540-1120 mm, Horizontális mozgástartomány (B): 700-1280 mm, Hosszúság (C): 1760 mm, Szélesség (D): 1630 mm, Szorítólemez átmérője (F): Ø 800 mm

	DM	KM	BG (E)	TF	G	
6R120M16	490 Nm	4900 Nm	750 mm	1250 kg	757 kg	29.196 € ◦

Siegmond Roto-Pozicionáló RP 2000

Asztal percnkénti fordulatszám: hidraulikus: 2 / elektromos: 0-2, Dőlési szög: 95° (Alternatívaként 140°), Vertikális mozgási tartomány (A): 550-1300 mm, Horizontális mozgástartomány (B): 650-1400 mm, Hosszúság (C): 1850 mm, Szélesség (D): 1660 mm, Szorítólemez átmérője (F): Ø 800 mm

	DM	KM	BG (E)	TF	G	
6R200M16	1570 Nm	7850 Nm	750 mm	2000 kg	930 kg	32.514 € ◦

Siegmond Roto-Pozicionáló RP 3000

Asztal percnkénti fordulatszám: hidraulikus: 2 / elektromos: 0-2, Dőlési szög: 95° (Alternatívaként 140°), Vertikális mozgási tartomány (A): 740-1590 mm, Horizontális mozgástartomány (B): 720-1570 mm, Hosszúság (C): 2400 mm, Szélesség (D): 1825 mm, Szorítólemez átmérője (F): 1100x1100 mm

	DM	KM	BG (E)	TF	G	
6R300M16	2350 Nm	11750 Nm	930 mm	3000 kg	1477 kg	37.519 € ◦

Siegmond Roto-Pozicionáló RP 4500

Asztal percnkénti fordulatszám (elektromos): 0-1,5, Dőlési szög: 95° (Alternatívaként 140°), Vertikális mozgási tartomány (A): 830-2080 mm, Horizontális mozgástartomány (B): 880-2130 mm, Hosszúság (C): 2590 mm, Szélesség (D): 2270 mm, Szorítólemez átmérője (F): 1500x1500 mm

	DM	KM	BG (E)	TF	G	
6R450M16	5300 Nm	21200 Nm	1250 mm	4500 kg	2500 kg	54.871 € ◦

Kérjük, vegye figyelembe: Maximális terhelés mínusz az asztal súlya.

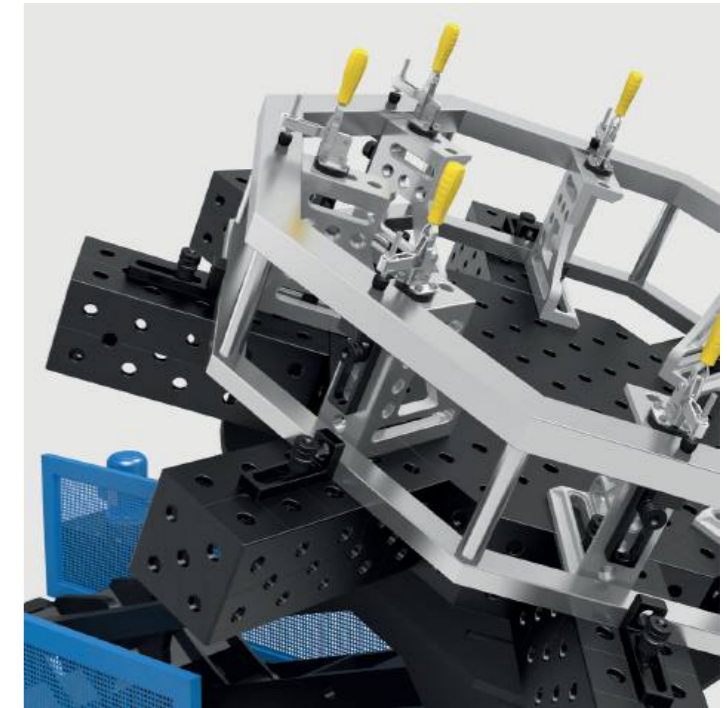
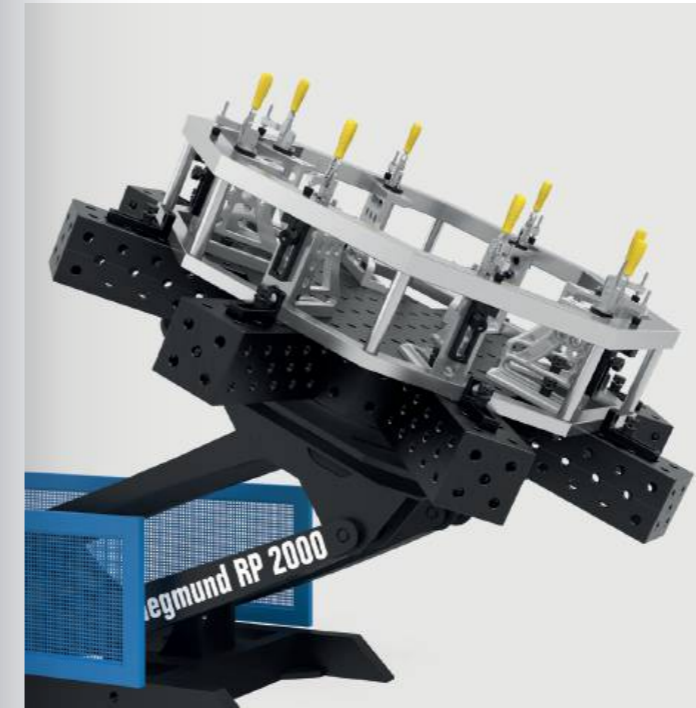
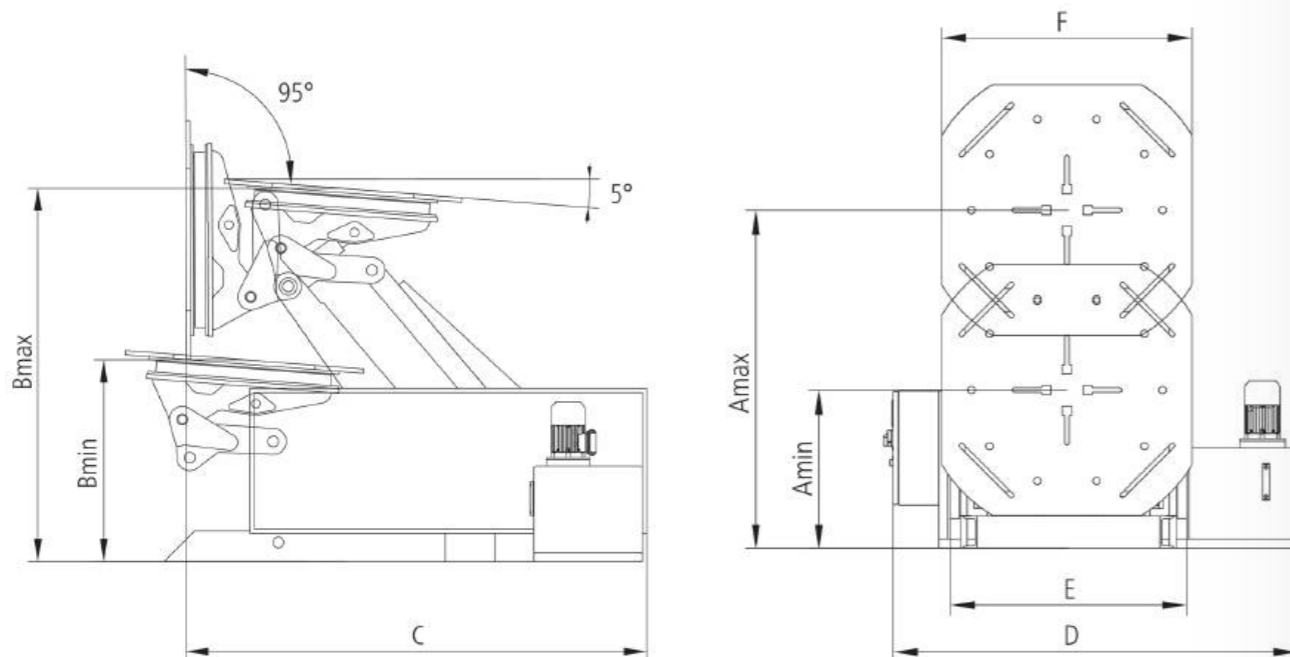

Termékajánlás



Manuális vezérlés (kábeles csatlakozás)

RP 1250, RP 2000, RP 3000, RP 4500-re, tartalmazza az alapár (a tanítási funkcióval rendelkező vezérlőpult kivételével), Vezérlő gombok a kézi beállításhoz, tartalmazza felszerelést, utólagos telepítés NEM lehetséges

6R000150

G

5 kg

1.293 € ◦

Manuális vezérlés (kábeles csatlakozás) a tanítási funkcióhoz

alkalmas tanítási funkcióval rendelkező Roto pozicionálókhoz, utólagos telepítés lehetséges, nem tartalmazza az alapár a betanító funkcióval rendelkező pozicionálónál

6R000151

G

3,50 kg

1.293 € ◦

Lábpedálos vezérlés

RP 1250, RP 2000, RP 3000, RP 4500-re, Az asztal forgatható az integrált start és stop funkció használatával, utólagos telepítés lehetséges

6R000250

G

5 kg

1.870 € ◦

Vezérlőpanel tanítási funkcióval RP 1250, RP 2000, RP 3000-re

Pozíciók programozása, mentése és megismétlése, Kézi vezérlés (vezetékes) felár ellenében áll rendelkezésre, elektromos hajtás (6R000450, 6R000460, 6R000470) feltétlenül szükséges, utólagos telepítés NEM lehetséges

6R000550

G

20 kg

10.588 € ◦

Vezérlőpanel tanítási funkcióval RP 4500-re

Pozíciók programozása, mentése és megismétlése, Kézi vezérlés (vezetékes) felár ellenében áll rendelkezésre, utólagos telepítés NEM lehetséges

6R000560

G

20 kg

12.018 € ◦

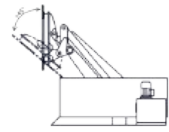
**Opcionálisan rendelhető 140°-os dönthetőség**

A szorítólemez 140°-os döntése, 1200 mm-nél nagyobb oktagonális asztalok forgatása kinyújtott pozícióban nem lehetséges, utólagos telepítés NEM lehetséges

6R000350	RP 2000	3.640 €
6R000360	RP 3000	4.410 €

**Elektromos meghajtás**

Változtatható sebesség, Emelés és billentés hidraulikus meghajtással, utólagos telepítés NEM lehetséges

6R000450	RP 1250	3.319 €
6R000460	RP 2000	4.382 €
6R000470	RP 3000	4.199 €

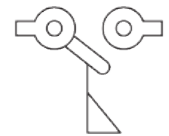
**Végálláskapcsoló RP 1250, RP 2000, RP 3000-re**

leengedéskor leállítja a lemezt, hogy megakadályozza a talajra való ütközést, utólagos telepítés lehetséges

6R000660		486 €
----------	--	-------

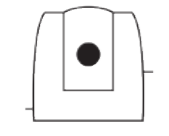
**S300 típusú lézershíttető Roto pozicionálókhoz és Synchronifithez**

Védőmező területe: 3 m, Látószög: 270°, Szkenner felbontása: 0,5°, Biztonsági berendezés védőmezővel, programozás nélkül, Beállítás és csatlakozás az ügyfél által, utólagos telepítés NEM lehetséges

6RS00000		5.986 €
----------	--	---------

**Siegmond M-Pozicionáló**

- Hajtsa kézzel a kézikerekekkel
- Erőátvitel az integrált sebességfokozatú csapágyon keresztül
- Univerzális perem a Siegmond U alakú derékszögek rögzítéséhez
- Komponensek rögzítése az U-alakú derékszögön
- A nagy lapos talplemez a padló rögzítéshez stabilitást biztosít
- U-alakú derékszög nélkül

**Siegmond M-Pozicionáló MP 500 16-as rendszerhez**

Kézi kerék fogantyúval Ø 200 mm, Áttétel: 1:73, Forgási tengely: vízszintes, Max. hosszúságú U-alakú derékszög: 1500 mm, Munkamagasság (A): 850 mm, Torony magassága (B): 955 mm, Teljes magasság (C): 1083 mm, Alaplap szélessége (D): 500 mm, Alaplemez hosszúsága (E): 400 mm

	DM	TF	G	
6M050016	100 Nm	500 kg	110 kg	6.578 €

**Siegmond M-Pozicionáló MP 1500 28-as rendszerhez**

Kézi kerék fogantyúval Ø 315 mm, Áttétel: 1:73, Forgási tengely: vízszintes, Max. hosszúságú U-alakú derékszög: 3000 mm, Munkamagasság (A): 850 mm, Torony magassága (B): 955 mm, Teljes magasság (C): 1140 mm, Alaplap szélessége (D): 600 mm, Alaplemez hosszúsága (E): 600 mm

	DM	TF	G	
6M150016.28	900 Nm	1500 kg	180 kg	6.958 €

Kérjük, vegye figyelembe: Maximális terhelés mínusz az U-derékszög tömege.

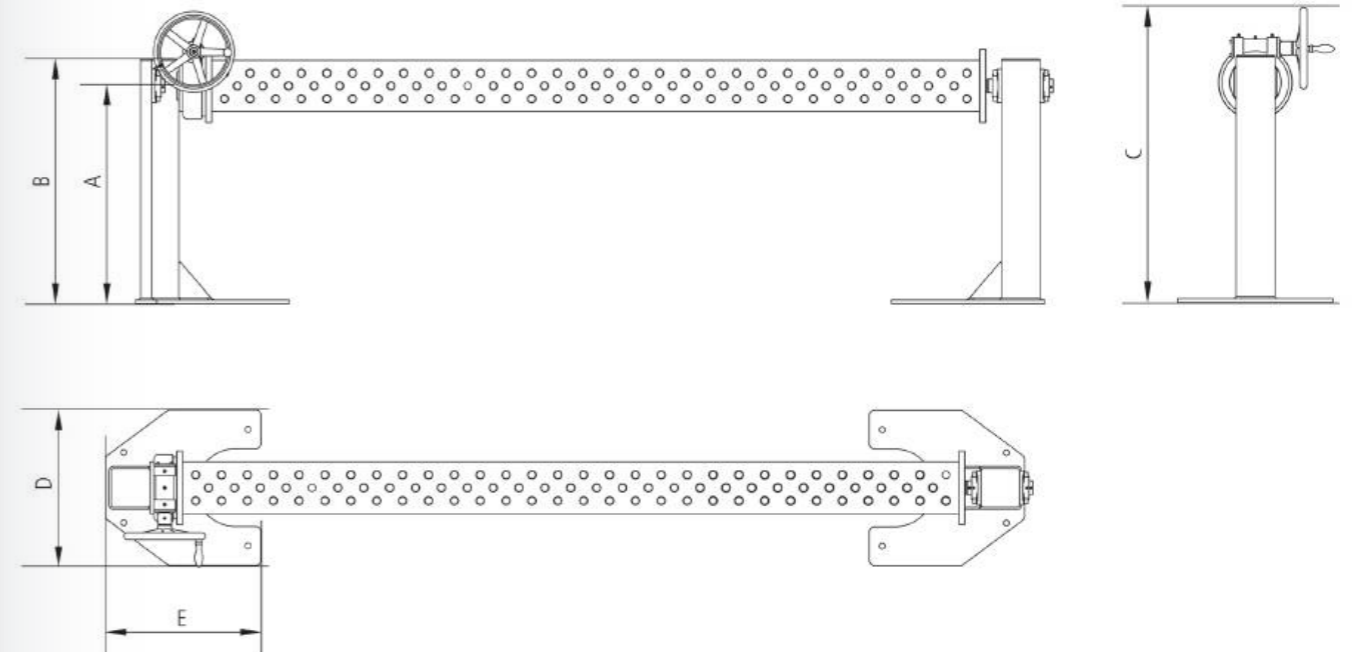

Ezekről a termékekről további információkat és tartozékokat talál az interneten.



www.siegmond.com/
F-pos-r



Ezekről a termékekről további információkat és tartozékokat talál az interneten.



www.siegmond.com/
F-pos-m

Siegmund Synchronlift

- A rögzítőlemez folyamatosan állítható forgása
- Nagy ismétlési pontosság
- Raklapemelő az áthelyezéshez
- Pozicionáló beállítása
- tartalmazza a forgatható földcsatlakozás: optimális csatlakozás az asztallaphoz, nem csavarodik meg a kábel
- asztallap / oktagonális lemez nélkül



Siegmund Synchronlift SL 2500

Asztal percenkénti fordulatszáma (elektromos): 1, Gyors emelés és leeresztés: 56 cm/min, Motor fordulatszám: 0,75 kW, Motor fordulatszám emelés csökkentés: 2 kW, Torony magassága: 2505 mm, Teljes löket (B): 1500 mm, mozgási tartomány (C): 350-1850 mm, Szorítólemez átmérője: Ø 600 mm

	DM	TF	G	
65250M16	3000 Nm	2500 kg	1200 kg	40.390 € ◦



Siegmund Synchronlift SL 4500

Asztal percenkénti fordulatszáma (elektromos): 1, Gyors emelés és leeresztés: 56 cm/min, Motor fordulatszám: 0,55 kW, Motor fordulatszám emelés csökkentés: 2 kW, Torony magassága: 2505 mm, Teljes löket (B): 1500 mm, mozgási tartomány (C): 450-1950 mm, Szorítólemez átmérője: Ø 600 mm

	DM	TF	G	
65450M16	3750 Nm	4500 kg	1150 kg	48.956 € ◦



Siegmund Synchronlift SL 7000

Asztal percenkénti fordulatszáma (elektromos): 0,75, Gyors emelés és leeresztés: 56 cm/min, Motor fordulatszám: 0,55 kW, Motor fordulatszám emelés csökkentés: 2 kW, Torony magassága: 2505 mm, Teljes löket (B): 1450 mm, mozgási tartomány (C): 500-1950 mm, Szorítólemez átmérője: Ø 800 mm

	DM	TF	G	
65700M16	6500 Nm	7000 kg	1300 kg	56.088 € ◦

Kérjük, vegye figyelembe: Maximális terhelés mínusz az asztal súlya.

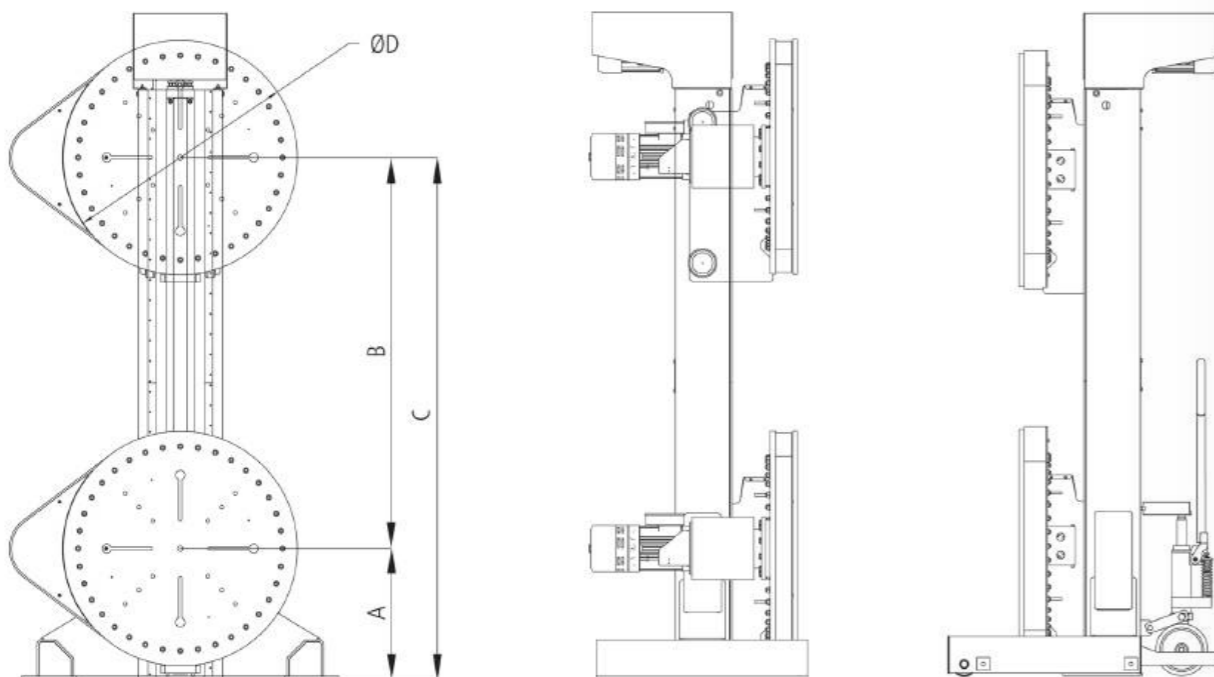

Ezekről a termékekről további információkat és tartozékokat talál az interneten.



www.siegmund.com/
F-pos-s

Termékajánlás



Manuális vezérlés (kábeles csatlakozás)

tartalmazza az alapár, Vezérlő gombok a kézi beállításhoz, tartalmazza felszerelést, utólagos telepítés NEM lehetséges

65000150	1.271 € ◦
----------	------------------



Manuális vezérlés (kábeles csatlakozás) a tanítási funkcióhoz

alkalmas Synchronlifthez tanítási funkcióval, utólagos telepítés lehetséges, nem tartalmazza az alapár a betanító funkcióval rendelkező pozicionálónál

	G	
65000151	2,80 kg	1.271 € ◦



Lámpedálos vezérlés

Az asztal forgatható az integrált start és stop funkció használatával, utólagos telepítés lehetséges

65000250	1.685 € ◦
----------	------------------



Vezérlőpanel tanítási funkcióval

Pozíciók programozása, mentése és megismétlése, utólagos telepítés NEM lehetséges

	G	
65000550	20 kg	6.738 € ◦

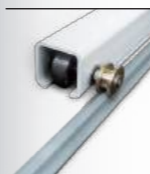

Padló sín Egyszálas sín 2 m

egymással párhuzamosan mozgó tornyok, utólagos telepítés lehetséges

	G	
65000640	10 kg	308 € ◦



Padló sín Kiterjesztés Egyszálas sín 2 m

egymással párhuzamosan mozgó tornyok, utólagos telepítés lehetséges

65000641	174 € ◦
----------	----------------



Padló sín Dupla sín 2 m

egymással párhuzamosan mozgó tornyok, utólagos telepítés lehetséges

	G	
65000650	20 kg	616 € ◦



Padló sín Kiterjesztés Dupla sín 2 m

egymással párhuzamosan mozgó tornyok, utólagos telepítés lehetséges

65000651	347 € ◦
----------	----------------

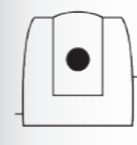

S300 típusú lézersonnen Roto pozicionálókhoz és Synchronlifthez

Védőmező területe: 3 m, Látószög: 270°, Szkenner felbontása: 0,5°, Biztonsági berendezés védőmezővel, programozás nélkül, Beállítás és csatlakozás az ügyfél által, utólagos telepítés NEM lehetséges

6RS00000	5.986 € ◦
----------	------------------

TENDENCIÁK, EREDMÉNYEK ÉS MEGBESZÉLÉSEK

A vásárok tükrözik az iparág témáit, trendjeit és fejleményeit, és első osztályú lehetőséget kínálnak a tapasztalat- és eszmeccseréhez.

Folyamatosan törekszünk olyan új megoldások fejlesztésére, amelyek növelik a termelékenységet és a hatékonyságot. A különböző szakkiállításokon való részvétellel lehetőségünk nyílik legújabb fejlesztéseinket széles és nemzetközi szakmai, vásárlói és érdeklődői közönség elé tárni. Jó beszélgetések és értékes üzleti kapcsolatok zárnak minden vásáron való részvételt.

Látogasson el standunkra, hogy győződjön meg termékeink minőségéről. Várjuk személyes találkozóra.

Kiállítási naptárban minden kiállítás időpontja megtalálható Németországban és a világ minden táján.



www.siegmond.com/
F-exhibition



A SIEGMUND KONFIGURÁTOR – ÖNNEK TERVEZVE







konfigurator.siegmond.com

A Siegmund konfigurátor lehetővé teszi a hegesztési és szorítószervek tervezését és megvalósítását. Tervezze meg következő beállítását kis erőfeszítéssel – gyorsan, egyszerűen és intuitív módon.

- » Kezdje el projektjét a Siegmund hegesztőesztal kiválasztásával.
- » Töltse be az összetevőt a Siegmund konfigurátorba az importáláson keresztül.
- » Rögzítse az alkatrészt a szükséges tartozékokkal, és tekintse meg az alkatrészlistát.



Ön előnyei

-  Változatos termékek
-  Projektek megosztása
-  Tervezősablonok
-  Kibővített valóság
-  Felhőalapú szinkronizálás
-  Videó oktatóanyagok



Az árak €-ban vannak megadva, nem tartalmazzák az ÁFA-t, a csomagolási és a szállítási költséget. Saját szervezésű szállítás esetén raktárunkból az alábbi csomagolási költségeket számítjuk fel: System 22 and 28 (Basic / Professional 750 / Professional Extreme 8.7 / Professional Extreme 8.8) 80 € - 170 €, System 16 (Basic / Professional 750 / Professional Extreme 8.7) 75 € - 170 €. Saját szállítás csak megfelelő műszaki állapotú tehergépjárművel történhet. Ha a tehergépjármű műszaki állapota nem megfelelő, a gyártó megtagadhatja a felrakodást. Ez esetben minden felmerülő költség evőt terhel. Kérjük vegye figyelembe, hogy ha több teherautó érkezik egy időben rakodásra, előfordulhat, hogy várakoznia kell. Minimális rendelési mennyiség: 50 €. A műszaki adatok változásának a jogát fenntartjuk. Az Oberottmarshausenben lévő raktárunkból. Viszonteladás joga fenntartva. Az Általános Szállítási Feltételeink érvényesek. Az árváltozásokért és nyomtatási hibáért nem vállalunk felelősséget.

Minden szöveg, kép és terv a Bernd Siegmund GmbH szellemi tulajdona. A Flyer kiadvány sem részben, sem egészben nem másolható vagy kiadható sem digitális sem analóg formában a Bernd Siegmund GmbH előzetes írásos engedélye nélkül. Ennek be nem tartása jogi következményekkel jár.
© 2024 Bernd Siegmund GmbH

siegmund



**Kiállítási naptárunkat
megtalálja:**

www.siegmund.com/F-exhibition



Gyártó:

Bernd Siegmund GmbH

Landsberger Str. 180
86507 Oberottmarshausen
Németország (Bajorország)
Tel. +49 (0) 8203 96 07-0
info@siegmund.com
siegmund.com

Ön kereskedője:

PLTS Ipari KFT.
Office: Ungvár u. 13
H-1194 Budapest
Tel. (0036) 3 02 43 47 84
Fax (0036) 17 00 25 70
info@plts.hu
www.plts.hu